

FFGROUP®



**GCS 241 PLUS
GCS 246 PLUS**

**GCS 253 PLUS
GCS 256 PLUS**

EN

ORIGINAL INSTRUCTIONS

FR

NOTICE ORIGINALE

IT

ISTRUZIONI ORIGINALI

EL

ΠΡΩΤΟΤΥΠΟ ΟΔΗΓΙΩΝ ΧΡΗΣΗΣ

SR

ORIGINALNO UPUTSTVO ZA RAD

HR

ORIGINALNE UPUTE ZA RAD

RO

INSTRUCȚIUNI DE FOLOSIRE ORIGINALE

HU

EREDETI UTASÍTÁSOK

LT

ORIGINALIOS INSTRUKCIJOS

EXPLANATION OF SYMBOLS / EXPLICATION DES SYMBOLES / SPIEGAZIONE DEI SIMBOLI / ΕΠΕΞΗΓΗΣΗ ΣΥΜΒΟΛΩΝ / OBJAŠNJE- NJE SIMBOLA / OBJAŠNENJE SIMBOLA / EXPLICAREA SIMBOLURILOR / SZIMBÓLUMOK JELENTÉSE / SIMBOLIŲ PAAIŠKINIMAS		8
EN	PETROL CHAINSAW	12
FR	TRONÇONNEUSE À ESSENCE	16
IT	MOTOSEGA A BENZINA	20
EL	ΑΛΥΣΟΠΡΙΟΝΟ ΒΕΝΖΙΝΗΣ	24
SR	BENZINSKA MOTORNA TESTERA	28
HR	BENZINSKA MOTORNA PILA	32
RO	MOTOFIERASTRAU PE BENZINA	36
HU	BENZINES LÁNCFŰRÉSZ	40
LT	BENZININIS GRANDININIS PŪKLAS	44
CE		48

1

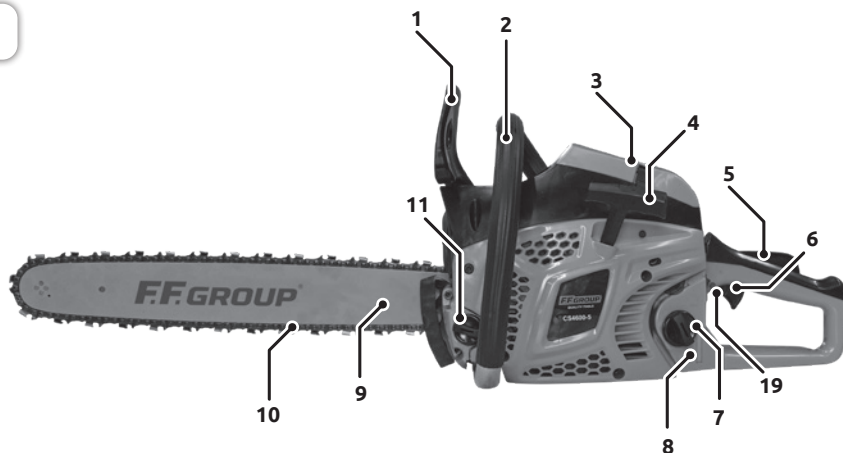

2

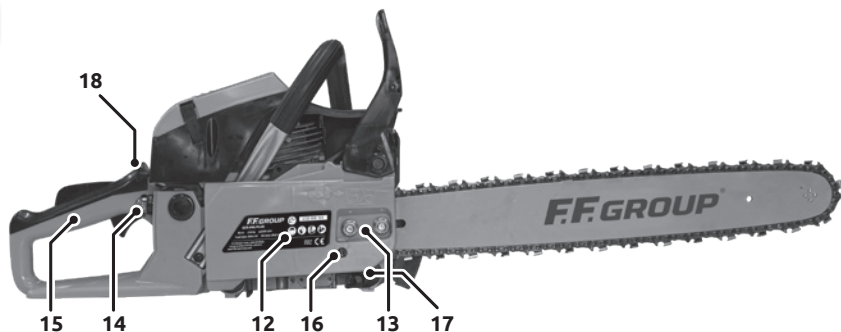

3



4

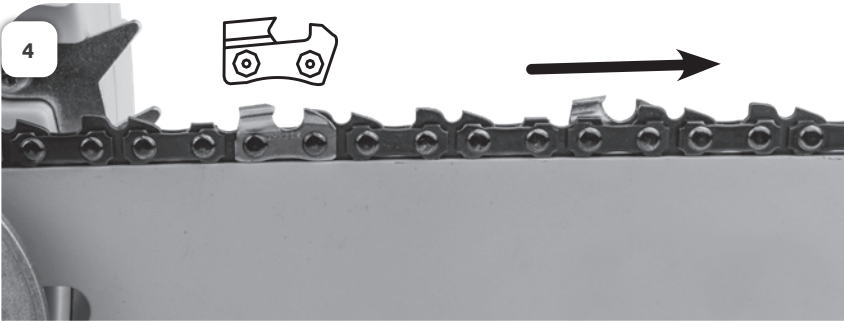

5



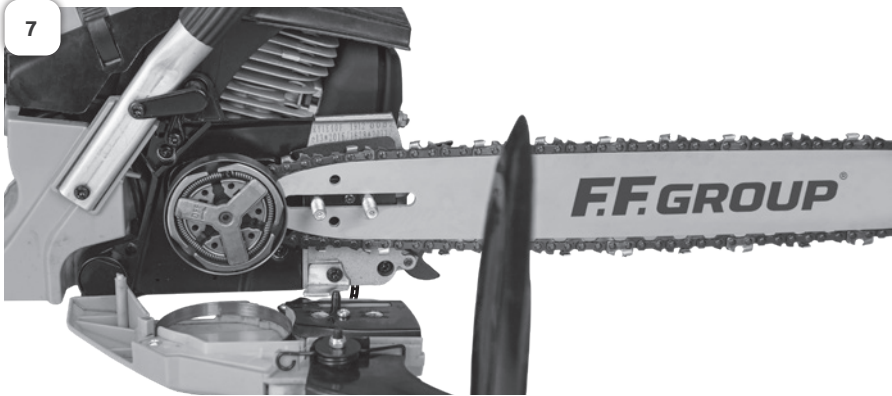

9

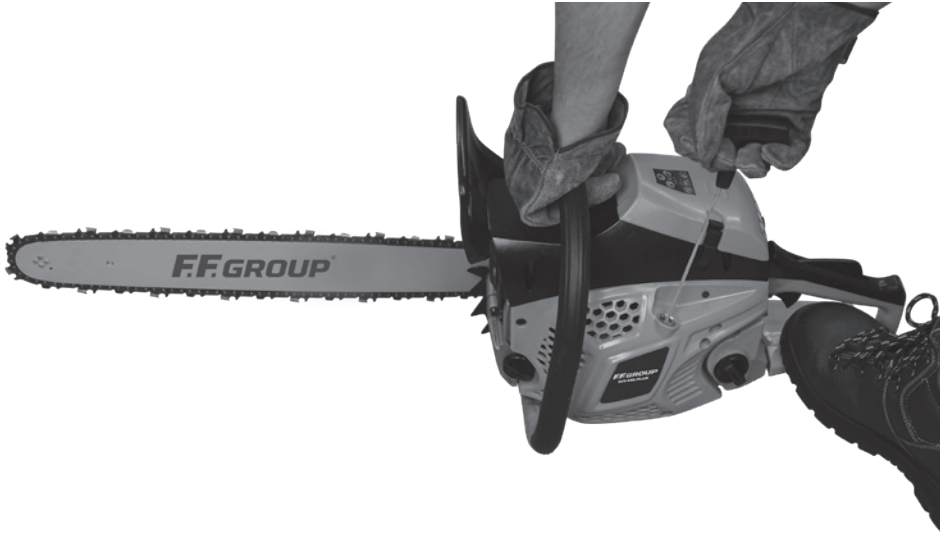

10

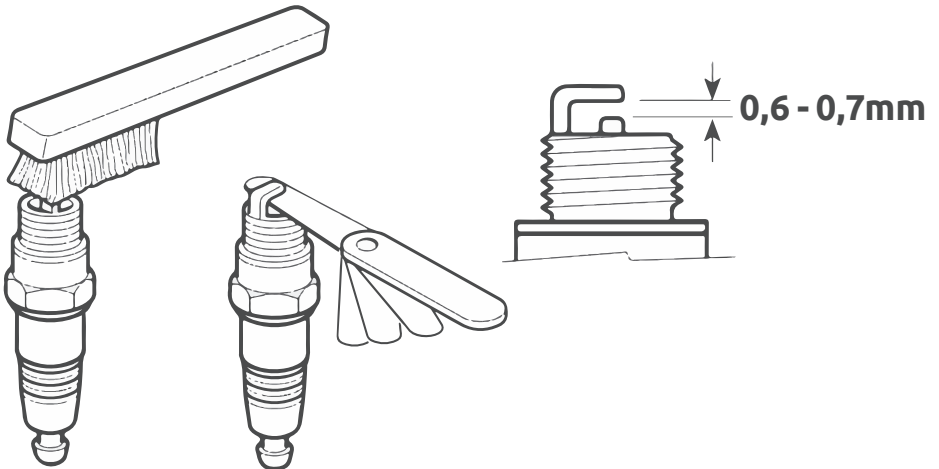

11

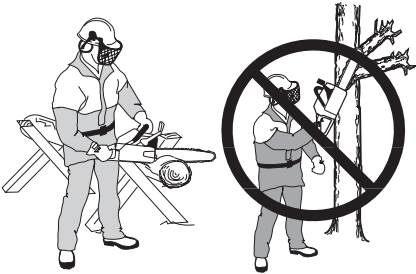

12

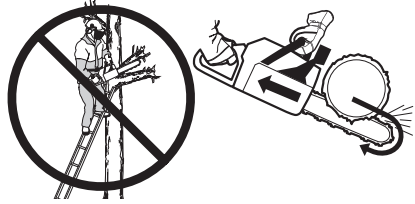

13

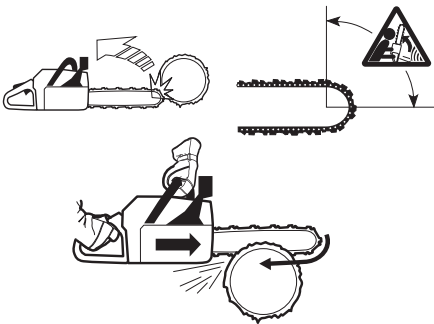

14

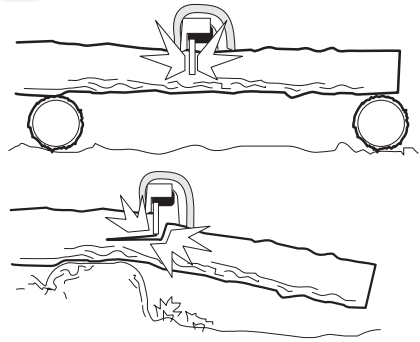

15

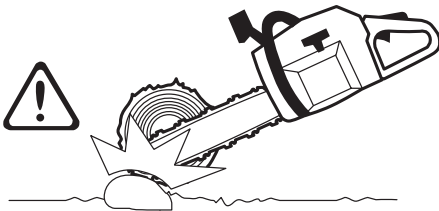

16

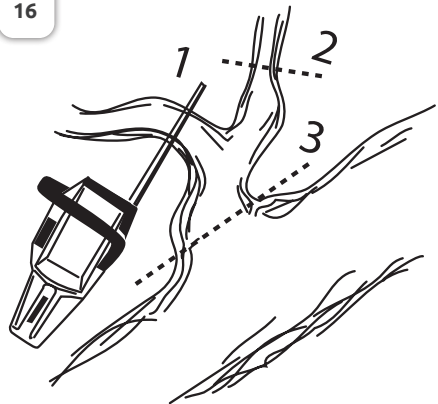

17

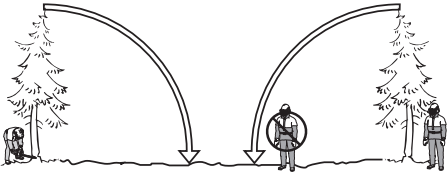

18



19

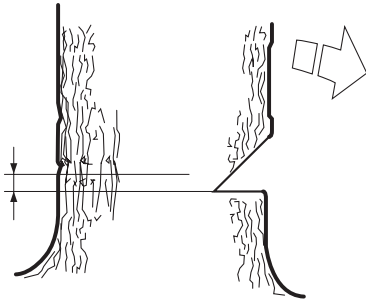

20

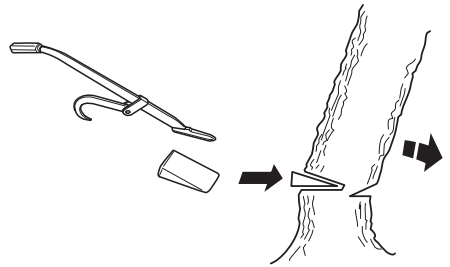

21

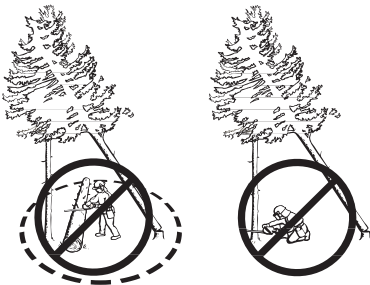



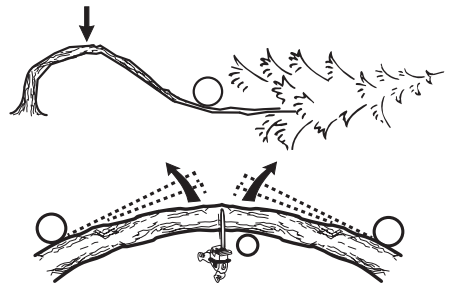





22



	ENGLISH	FRANÇAIS	ITALIANO	ΕΛΛΗΝΙΚΑ
	EXPLANATION OF SYMBOLS	EXPLICATION DES SYMBOLES	SPIEGAZIONE DEI SIMBOLI	ΕΠΕΞΗΓΗΣΗ ΣΥΜΒΟΛΩΝ
	Always read and understand the instructions before operating	Toujours lire et comprendre les instructions avant d'opérer	Leggere e comprendere sempre le istruzioni prima di operare	Διαβάστε και κατανοήστε τις οδηγίες χρήσης πάντα πριν από τη λειτουργία
	Always wear appropriate face protection when operating	Portez toujours une protection faciale appropriée lors de l'utilisation	Indossare sempre un'adeguata protezione per il viso durante il funzionamento	Να χρησιμοποιείτε πάντα το κατάλληλη προστασία προσώπου κατά τη λειτουργία
	Always wear appropriate ear protection when operating	Portez toujours une protection de l'oreille appropriée lors de l'exploitation	Indossare sempre un'adeguata protezione dell'orecchio quando si opera	Να χρησιμοποιείτε πάντα κατάλληλη προστασία αυτιών κατά τη λειτουργία
	Always wear appropriate head protection when operating	Portez toujours une protection de la tête appropriée lors de l'utilisation	Indossare sempre un'adeguata protezione per la testa durante il funzionamento	Να χρησιμοποιείτε πάντα το κατάλληλη προστασία κεφαλής κατά τη λειτουργία
	Always wear appropriate hand protection when operating	Portez toujours une protection appropriée pour les mains lors de l'exploitation	Indossare sempre la protezione della mano appropriata quando si opera	Να χρησιμοποιείτε πάντα κατάλληλη προστασία χεριών κατά τη λειτουργία
	Always wear appropriate feet protection when operating	Portez toujours une protection appropriée des pieds lors de l'exploitation	Indossare sempre la protezione appropriata dei piedi quando si opera	Να χρησιμοποιείτε πάντα κατάλληλη προστασία ποδιών κατά τη λειτουργία
	Always wear appropriate protective pants when operating	Portez toujours des pantalons de protection appropriés lors de l'utilisation	Indossare sempre pantaloni protettivi appropriati durante il funzionamento	Να χρησιμοποιείτε πάντα κατάλληλο παντελόνι προστασίας κατά τη λειτουργία
	Risk of damage, due to kickback during operation	Risque d'endommagement dû au rebond pendant le fonctionnement	Rischio di danni, a causa di contraccolpi durante il funzionamento	Κίνδυνος ζημιάς, λόγω ανάκρουσης κατά τη λειτουργία
	Always use both hands when operating	Utilisez toujours les deux mains lors de l'utilisation	Usare sempre entrambe le mani durante il funzionamento	Χρησιμοποιείτε πάντα και τα δύο χέρια κατά τη λειτουργία

SRPSKI	HRVATSKI	ROMÂNĂ	MAGYAR	LIETUVIŲ K.
OBJAŠNJENJE SIMBOLA	OBJAŠNJENJE SIMBOLA	EXPLICAREA SIMBOLURILOR	SZIMBÓLUMOK JELENTÉSE	SIMBOLIŲ PAAIŠKINIMAS
Uvek pročitajte i razumejte uputstva pre rada	Uvijek pročitajte i shvatite upute prije operacije	Citiți și înțelegeți întotdeauna instrucțiunile înainte de a utiliza	Használat előtt mindig olvassa el és értse meg az utasításokat	Prieš pradėdami dirbti, visada perskaitykite ir supraskite instrukcijas
Uvek nosite odgovarajuću zaštitu za lice kada radila	Prilikom rada uvijek nosite odgovarajuću zaštitu za lice	Purtați întotdeauna protecție adecvată pentru față când lucrați	Munka közben mindig viseljen megfelelő arcvédőt	Dirbdami visada dėvėkite tinkamą veido apsaugą
Uvek nosite odgovarajuću zaštitu za uši kada radila	Uvijek nosite odgovarajuću zaštitu za uši prilikom rada	Purtați întotdeauna o protecție adecvată a urechii în timpul funcționării	Működés közben mindig viseljen megfelelő fülvédőt	Dirbdami visada dėvėkite tinkamas ausų apsaugos priemonės
Uvek nosite odgovarajuću zaštitu glave kada radila	Prilikom rada uvijek nosite odgovarajuću zaštitu za glavu	Purtați întotdeauna protecție adecvată pentru cap atunci când lucrați	Munka közben mindig viseljen megfelelő fejvédőt	Dirbdami visada dėvėkite tinkamą galvos apsaugą
Uvek nosite odgovarajuću zaštitu ruku kada radila	Prilikom rada uvijek nosite odgovarajuću zaštitu ruku	Purtați întotdeauna o protecție adecvată a mâinii în timpul funcționării	Munka közben mindig viseljen megfelelő kézvédőt	Dirbdami visada dėvėkite tinkamą rankų apsaugą
Uvek nosite odgovarajuću zaštitu stopala kada radila	Uvijek nosite odgovarajuću zaštitu stopala prilikom rada	Purtați întotdeauna protecție adecvată pentru picioare atunci când	Munka közben mindig viseljen megfelelő lábvédőt	Dirbdami visada dėvėkite tinkamą pėdų apsaugą
Uvek nosi odgovarajuće zaštitne pantalone kada operišeš	Prilikom rada uvijek nosite odgovarajuće zaštitne hlače	Purtați întotdeauna pantaloni de protecție corespunzatori când lucrați	Munka közben mindig viseljen megfelelő védőnadrágot	Dirbdami visada dėvėkite tinkamas apsaugines kelnes
Rizik od oštećenja, zbog mita tokom operacije	Opasnost od oštećenja zbog povratnog udara tijekom rada	Risc de deteriorare, din cauza reculului în timpul funcționării	Károsodás veszélye működés közbeni visszarúgás miatt	Žalos rizika dėl atstūmimo eksploatacijos metu
Uvek koristi obe ruke prilikom rada	Prilikom rada uvijek koristite obje ruke	Folositi întotdeauna ambele mâini când lucrați	Működés közben mindig mindkét kezét használja	Dirbdami visada naudokite abi rankas

	ENGLISH	FRANÇAIS	ITALIANO	ΕΛΛΗΝΙΚΑ
	EXPLANATION OF SYMBOLS	EXPLICATION DES SYMBOLES	SPIEGAZIONE DEI SIMBOLI	ΕΠΕΞΗΓΗΣΗ ΣΥΜΒΟΛΩΝ
	Do not use the upper part of chainsaw bar tip when cutting	N'utilisez pas la partie supérieure de la pointe du guide-chaîne lors de la coupe	Non utilizzare la parte superiore della punta della barra della motosega durante il taglio	Μην χρησιμοποιείτε το άνω μέρος του άκρου της λάμας όταν κόβετε
	Keep hands and feet clear of moving saw parts	Gardez les mains et les pieds éloignés des pièces mobiles de la scie	Tenere mani e piedi lontani dalle parti in movimento della sega	Διατηρείτε τα χέρια και τα πόδια σας μακριά από τα κινούμενα εξαρτήματα ηριονίσματος
	Do not keep or operate in wet environment	Ne pas conserver ou opérer dans un environnement humide	Non tenere o operare in un ambiente umido	Μη διατηρείτε ή λειτουργείτε σε υγρό περιβάλλον
	Important, danger, warning, or caution	Important, danger ou avertissement	Importante, pericolo o avviso	Σημαντικό, κίνδυνος ή προειδοποίηση
	Risk of injury, due to thrown or ricochet objects	Risque de blessure en cas de projection ou de ricochet d'objets	Rischio di lesioni, a causa di oggetti lanciati o rimbalzati	Κίνδυνος τραυματισμού, λόγω αντικειμένων που εκτοξεύονται ή εξοστρακίζονται
	Risk of damage. Keep people, animals or nearby property at least 15m away	Risque de dommages. Gardez les personnes, les animaux ou les propriétés à proximité à au moins 15 mètres	Rischio di danni. Tenere persone, animali o proprietà vicine ad almeno 15m di distanza	Κίνδυνος ζημιάς. Κρατήστε ανθρώπους, ζώα ή αντικείμενα αξίας τουλάχιστον 15m μακριά
	Risk of hand injury, due to sharp parts	Risque de blessures aux mains en raison de pièces coupantes	Rischio di lesioni alle mani, a causa di parti taglienti	Κίνδυνος τραυματισμού άνω άκρων, λόγω κοφτερών μερών
	Must be recycled and should always be disposed in accordance with applicable directives	Doit être recyclé et doit toujours être éliminé conformément aux directives applicables	Deve essere riciclato e deve essere sempre smaltito secondo le direttive applicabili	Πρέπει να ανακυκλώνεται και πρέπει πάντα να απορρίπτεται σύμφωνα με τις ισχύουσες οδηγίες
	Complies with applicable safety directives and relative standards	Conforme aux directives de sécurité applicables et aux normes relatives	Conforme alle direttive di sicurezza applicabili e alle relative norme	Συμμορφώνεται με τις ισχύουσες οδηγίες ασφαλείας και τα σχετικά πρότυπα

SRPSKI	HRVATSKI	ROMÂNĂ	MAGYAR	LIETUVIŲ K.
OBJAŠNJENJE SIMBOLA	OBJAŠNJENJE SIMBOLA	EXPLICAREA SIMBOLURILOR	SZIMBÓLUMOK JELENTÉSE	SIMBOLIŲ PAAIŠKINIMAS
Ne koristite gornji deo vrha motorne testere prilikom sečenja	Prilikom rezanja nemojte koristiti gornji dio vrha šipke motorne pile	Nu Folosiți partea superioară a vârfului barei de ferăstrău cu lanț atunci când tăiați	Vágáskor ne használja a láncfűrészlap felső részét	Pjaustant nenaudokite viršutinės grandininio pjūklų strypo antgalio dalies
Drži ruke i noge dalje od pokretnih delova testere	Držite ruke i noge dalje od pokretnih dijelova pile	Țineți mâinile și picioarele departe de piesele mobile ale ferăstrăului	Tartsa távol kezét és lábát a mozgó fűrészrésztől	Rankas ir kojas laikykite toliau nuo judančių pjūklų dalių
Ne držite ili ne radite u vlažnom okruženju	Nemojte držati ili ne raditi u mokrom okruženju	Nu păstrați și nu acționați într-un mediu umeđ	Ne tárolja és ne mőködtesse nedves környezetben	Negalima laikyti ar veikti drėgnoje aplinkoje
Važno, opasnost ili upozorenje	Važno, opasnost ili upozorenje	Important, pericol sau avertisment	Fontos, veszély, figyelmeztetés vagy óvatosság	Svarbu, pavojus, įspėjimas ar atsargumas
Rizik od povreda, zbog bačenih ili rikošet predmeta	Opasnost od ozljeda, zbog bačenih ili rikošetnih predmeta	Risc de rănire, din cauza obiectelor aruncate sau ricoșate	Sérülésveszély kidobott vagy kidobott tárgyak miatt	Rizika susižeisti dėl išmestų ar rikošeto objektų
Rizik od oštećenja. Držite ljude, životinje ili obližnju imovinu najmanje 15 metara dalje	Rizik od oštećenja. Držite ljude, životinje ili obližnje imanje na udaljenosti od najmanje 15m	Risc de deteriorare. Țineți oamenii, animalele sau bunurile din apropiere la cel puțin 15m distanță	Károsodás veszélye. Tartsa az embereket, állatokat vagy a közeli ingatlant legalább 15m távolságra	Žalos rizika. Laikykite žmones, gyvūnus ar netoliese esantį tur tą bent už 15 m atstumu
Rizik od povrede ruke, zbog oštrih delova	Opasnost od ozljeda ruke zbog oštrih dijelova	Risc de rănire a mâinii, din cauza pieselor ascuțite	Kéz sérülés veszélye az éles részek miatt	Rankų sužalojimo rizika dėl aštrių dalių
Mora se reciklirati i uvek ga treba raspolagati u skladu sa važećim direktivama	Mora se reciklirati i uvijek zbrinuti u skladu s važećim direktivama	Trebuie reciclat și trebuie întotdeauna eliminat în conformitate cu directivele aplicabile	Újrahasznosítani kell, és mindig a vonatkozó irányelveknek megfelelően kell ártalmatlanítani	Turi būti perdirbtas ir visada turi būti šalinamas pagal taikomas direktyvas
U skladu sa važećim bezbednosnim direktivama i relativnim standardima	U skladu s primjenjivim sigurnosnim direktivama i relativnim standardima	Respectă directivele de siguranță aplicabile și standardele aferente	Megfelel a vonatkozó biztonsági irányelveknek és a vonatkozó szabványoknak	Atitinka taikomas saugos direktyvas ir santykinius standartus

ENGLISH

IDENTIFICATION

1. Hand guard, chain brake
2. Front handle
3. Air filter cover
4. Starter handle
5. Throttle safety
6. Throttle
7. Fuel tank cap
8. Fuel level indicator (For selected models)
9. Bar
10. Chain
11. Oil tank cap
12. Clutch cover
13. Clutch cover nuts
14. Air purge
15. Rear handle
16. Chain tensioner
17. Chain catcher
18. Choke lever
19. Main switch

GENERAL SAFETY RULES

Read this manual carefully before using the chainsaw and take care of all safety instructions, in order to prevent any injury and damage. Please forward these safety instructions to any other person who uses the chainsaw. Always use your common sense to avoid all situations considered beyond your capability. Do not hesitate to contact with us if you have any questions about the use of chainsaws. We will provide you with advice as well as help, on how to use the chainsaw safely.

PERSONAL PROTECTIVE EQUIPMENT

Always use personal protective equipment such as safety glasses, helmet with visor, protective gloves, protective clothes from chain cuts, protective boots and hearing protection.

SAFETY EQUIPMENT ON THE CHAINSAW

Hand guard and chain brake

The chainsaw is equipped with a chain brake (**Fig.1.1**) designed to stop the movement of the chain, in the event of kickback. The chain brake has been designed in order to prevent and reduce the risk of accidents.

Make sure that the kickback zone of the bar never touches any objects. The chain brake can be activated either manually by hand (push forward) or automatically by the inertia, when the chainsaw hits an object downwards. The activation of the chain brake is achieved with very sudden and violent movement of the hand guard, due to kickback.

The hand guard is also used to protect the hand holding the front handle, from the risk of hitting the chain, if the hand loses the grip from the handle.

The chain brake is also used as a parking brake and must be engaged before starting the chainsaw. The chain brake must be deactivated immediately

when the chainsaw starts up.

Chain catcher

The chain catcher (**Fig. 2.17**) is used to catch the chain if it jumps out of the bar, due to inappropriate tension of the chain. The chain catcher protects the user from serious injury. If the chain catcher is hurt, it must be replaced with new one.

Vibration system

The chainsaw is equipped with anti-vibration elements, to minimize the vibration and make the operation easier. The anti-vibration system also protects the user from excessive vibration, which can result to circulatory damage or nerve damage. The symptoms of circulatory damage are loss of fingers feeling, pain, loss of strength and changes on skin color. The vibration generated by the engine and the cutting equipment is being reduced and prevented to be transferred on the handles of the chainsaw. The harder the cutting wood is, the higher vibration level is and the sharpened the chain is, the lower vibration level is.

CUTTING EQUIPMENT

The chain teeth (**Fig. 4**) must always be in a well sharpened condition. Damaged or not properly sharpened chain, may increase the risk of accidents.

Manage and maintain the correct depth gauge, since too large clearance increases the risk of kickback.

Manage and maintain the correct tension of the chain. Slack chain may lead to chain jump out of the bar and wear on the bar, chain and drive sprocket.

Manage and lubricate properly the cutting equipment. Poor lubrication on the chain may lead to the breakage of the chain, wear on the bar and drive sprocket.

Chain sharpening

If you are not familiar with sharpening your chainsaw chain, we propose to sharpen it professionally at your nearest service center.

Always use protective glasses and gloves when sharpening the chain. Use a round file to sharpen the cutters with outward strokes. After sharpening the cutters, make sure that they have the same width and length. The depth limiter must be lowered after sharpening the cutters, using a flat file.

Chain tensioning

The chain tension is very important and must be checked before operating the chainsaw. The better the chain is tensioned, the best cuts you make! (See fitting bar and chain)

Chain lubrication

The chainsaw is equipped with automatic chain lubrication system. Always use chain oil indicated for chain and bar lubrication, with good adhesion to the chain. Waste engine oil must never be used, since it can be dangerous for the user and can lead to the oil pump damage.

ASSEMBLY

Fitting bar and chain

- ▶ Take the chain out of the bag.

- ▶ Pull back the hand guard to release the chain brake.
- ▶ Remove the clutch cover (**Fig. 2.12**).
- ▶ Fit the chain on the chain sprocket teeth with the cutters facing in front and drive the chain into the groove of the bar and around its nose (**Fig. 3**).
- ▶ The bar must be pulled forward until the chain is well fitted on the bar (**Fig. 5**).
- ▶ Put back to its position the clutch cover and pay special attention in order to fit correctly the chain tensioner pin, inside the specified mounting point (hole) of the bar (**Fig. 7**).
- ▶ Place back the nuts to the clutch cover, but not screw them up to their final position (**Fig. 8**).
- ▶ Use a screw driver to adjust the chain tension properly, using the tension screw (**Fig. 8**).
- ▶ Pull the bar nose up, check once again the chain tension and screw the nuts of the clutch cover.

The chain is correctly tensioned when there is no slack on the underside (**Fig. 4**) of the bar and it can be turned freely by hand. When fitting the chain, the chain tension must be checked frequently. A correctly tensioned and sharpened chain ensures good cutting performance and long life.
 Note: A new chain is being stretched after approximately 5 cuts and need to be readjusted.

FUELING AND LUBRICATION

The chainsaw is equipped with 2-stroke engine; therefore, oil mixture of petrol 95 RON and 2-stroke oil, must always be used. It is very important to pay attention with the fuel mixture that you use, since accurate mixture of oil and fuel must be obtained. Small quantities of oil and fuel mixture with small inaccuracies, can affect the ratio of mixture, which may lead to engine overheat and serious damages in the engine. Mixture with fuel of higher Octane is only recommended to be used, when working continuously at high revs.

Two stroke oil

Especially formulated 2-stroke oil for air cooled 2-stroke engines must be used. Do not use 2-stroke oil intended for water cooled engines use. Never use poor quality of oil and 4-stroke engine oil.

Mixing ratio

For best results and performance, the mixing ratio is 1:33 (3%) with oil class JASO FB or ISO EGB, formulated for air cooled 2-stroke engines.

Petrol, liter	2-stroke oil, liter 2,5% (1:33)
4	0,10lt (100ml)
8	0,20lt (200ml)

Always use clean container for fuel before mixing the fuel. Mix and shake the fuel mixture thoroughly, before filling the machine's fuel tank. Do not use fuel mixture stored for more than a month. The fuel tank of the machine must be emptied before storage.

Chain oil

Use special chain oil with good adhesion characteristics. Waste engine oil must never being used,

since it can be dangerous for the user and can lead to the oil pump damage. The chainsaw has been designed in such a way, where the oil tank must be filled up every time the fuel tank is getting empty.
Note: Always switch the engine off and let it cool down, before refueling. Never smoke during the refueling process.

Note: Never operate the chainsaw with 100% of petrol, without adding 2-stroke oil.

STARTING THE CHAINSAW

Check the condition of the chainsaw before use, for damages. If you observe any damage do not use the chainsaw.

Before starting the chainsaw, follow the below steps (for cool engine):

- ▶ Place the chainsaw on the ground.
- ▶ Fill the fuel tank with fuel mixture and the oil tank with chain oil.
- ▶ Engage the chain brake.
- ▶ Place the main switch (**Fig. 1.19**) to the ON position.
- ▶ Press the air purge (**Fig. 2.14**) approximately 6 times and check that it is filled with fuel.
- ▶ Pull the Choke lever (**Fig. 2.18**).
- ▶ Hold the front handle with your left hand and place your right foot on the rear handle (**Fig. 8**).
- ▶ Pull the starter handle approximately 3 times, until the engine fires.
- ▶ Push back the Choke lever.
- ▶ Pull the starter handle firmly, until the engine starts.
- ▶ Pull back the hand guard and disengage the chain brake.
- ▶ Press the throttle lock and the throttle.

If the engine is warm follow the above mentioned steps, without pulling the starter handle when you pull the Choke lever and before you push it back again.

WORKING TECHNIQUES

Follow the below mentioned points, in order to carry out your sawing work safely, without accidents and injuries.

- ▶ If you are tired do not use the chainsaw.
- ▶ Do not use the chainsaw with bad weather.
- ▶ Always hold the chainsaw with both hands (**Fig. 6**), while the engine is running.
- ▶ Make sure that the area around you is free from obstacles, which may interrupt you while you are cutting or, they may be hurt from falling trees or branches.
- ▶ Make sure that you are standing firmly and that there is nothing which can make you losing your balance.
- ▶ Be aware that kickback accidents mostly happen during limbing.
- ▶ Never cut at a height over your shoulders and never cut with the nose of the bar (**Fig. 11**).
- ▶ Never work standing on a ladder, in a tree or where you do not have firm ground to stand on (**Fig. 12**).
- ▶ Use high revs on the engine of the chainsaw, while cutting.
- ▶ Use idle speed after every cut.
- ▶ Cutting on the push stroke may be dangerous, since a kickback may happen.

- ▶ Make sure that the chain is well tensioned, so as not jam during cutting. If the chain jams during the cut, stop the engine of the chainsaw immediately. Use a lever to lift up the cut wood and free the chainsaw.
- ▶ Make sure that the wood will not split during cut.
- ▶ Make sure that the chain will not touch the ground during cut.

SAFETY RULES ON HOW TO AVOID KICK-BACK

Kickback is a very sudden movement of the chainsaw. It happens when the user cut an object with the upper quadrant of the bar nose and the chainsaw bar jumps off the object, towards the user. Kickback may become very dangerous for the user and therefore, be extremely cautious when limbing and avoid contacting the log with the nose of the bar. Moreover, be very cautious with the limbs under tension, since they can move backwards and towards you like a spring, which can cause you serious injury.

MAINTENANCE

DAILY MAINTENANCE

- ▶ Clean the outside area of the machine
- ▶ Clean the air filter and replace it if needed
- ▶ Clean the chain brake
- ▶ Clean the bar
- ▶ Sharpen the chain
- ▶ Functionally check the chain lubrication
- ▶ Check the operation of the chain brake
- ▶ Functionally check the operation of the stop switch
- ▶ Check the sealing of the fuel tank and oil tank caps
- ▶ Check the operation of the throttle lock
- ▶ Change the direction of the bar
- ▶ Check the chain and bar for visible damages and cracks
- ▶ Clean the starter
- ▶ Make sure that the chain does not rotate at the idle speed
- ▶ Check the chain catcher for damages and replace if needed

WEEKLY MAINTENANCE

- ▶ Clean the cylinder area and fins
- ▶ Check and replace the spark plug if needed
- ▶ Check and lubricate the clutch drum bearing
- ▶ Check the vibration elements for cracks
- ▶ Clean the outside area of the carburator
- ▶ Check the clutch drum sprocket for wear

MONTHLY MAINTENANCE

- ▶ Check the fuel filter and fuel hose. Replace if needed
- ▶ Replace the brake band if less than 0,6mm
- ▶ Clean the fuel tank and oil tank
- ▶ Check that the electrode gap of the spark plug is 0,5mm (**Fig. 9**)

ENVIRONMENTAL PROTECTION

Recycle raw materials instead of disposing as waste. Machine, accessories and packaging should be sorted for environment - friendly recycling. The plastic components are labeled for categorized recycling.

WARRANTY

This product is warranted in accordance with the legal/country specific regulations, effective from the date of purchase by the first user. Damage attributable to normal wear and tear, overload or improper handling will be excluded from the guarantee. In case of a claim, please send the machine, completely assembled, to your dealer or the service center for electric power tools.

Article Number		45 557	45 558	45 646	45 647
Model		GCS 241 PLUS	GCS 246 PLUS	GCS 253 PLUS	GCS 256 PLUS
Engine					
Cylinder displacement	cm ³	41	46	53	56
Cylinder bore Ø	mm	40,5	43,5	46	46
Stroke	mm	32	31	32	33,6
Idle speed	rpm	3.100±300	3.100±300	3.100±300	3.100±300
Maximum engine power	kW	1,4	1,8	2,0	2,3
	rpm	11.000	11.000	11.000	11.000
	hp	1,9	2,4	2,7	3,1
Ignition system					
Spark plug		NGK BPMR7A	NGK BPMR7A	NGK BPMR7A	NGK BPMR7A
Electrode gap	mm	0.6~0.7	0.6~0.7	0.6~0.7	0.6~0.7
Fuel and lubrication system					
Fuel tank capacity, litre	ml	260	550	550	550
Oil tank capacity, litre	ml	210	260	260	260
Type of oil pump		Plunger pump	Plunger pump	Plunger pump	Plunger pump
Weight					
Chainsaw without bar or chain, empty tanks	kg	4,9	5,3	5,7	5,5
Noise emissions					
Sound power level, measured	dB	98,8	98,6	92,6	99,6
Sound power level, guaranteed Lwa	dB	114	114	114	114
Sound levels					
Equivalent sound pressure level at the operator's ear	dB(A)	LpA=99 KpA=3,0	LpA=99 KpA=3,0	LpA=99 KpA=3,0	LpA=99 KpA=3,0
Equivalent vibration levels					
Front handle	m/s ²	6,17	7,07	9,95	6,72
Rear handle	m/s ²	5,83	6,67	8,80	6,38
Chain / bar					
Bar length	inch/cm	16"/40	18"/45	20"/50	20"/50
Pitch	inch	3/8"	0.325"	0.325"	0.325"
Thickness of drive links	mm	1,3	1,5	1,5	1,5
Number of teeth	teeth	6	7	7	7
Max. chain speed	m/s	21	22	21,2	22

FRANÇAIS

IDENTIFICATION

1. Protège-main, frein de chaîne
2. Poignée avant
3. Couvercle du filtre à air
4. Poignée de démarrage
5. Sécurité de l'accélérateur
6. Accélérateur
7. Bouchon du réservoir de carburant
8. Indicateur de niveau de carburant (pour certains modèles)
9. Guide-chaîne
10. Chaîne
11. Bouchon de réservoir d'huile
12. Couvercle d'embrayage
13. Écrous de couvercle d'embrayage
14. Purge d'air
15. Poignée arrière
16. Tendeur de chaîne
17. Capteur de chaîne
18. Levier de starter
19. Interrupteur principal

RÈGLES GÉNÉRALES DE SÉCURITÉ

Lisez attentivement ce manuel avant d'utiliser la tronçonneuse et respectez toutes les consignes de sécurité afin d'éviter toute blessure et tout dommage. Veuillez transmettre ces consignes de sécurité à toute autre personne qui utilise la tronçonneuse. Utilisez toujours votre bon sens pour éviter toutes les situations considérées au-delà de vos capacités. N'hésitez pas à nous contacter si vous avez des questions sur l'utilisation des tronçonneuses. Nous vous fournirons des conseils ainsi que de l'aide sur la façon d'utiliser la tronçonneuse en toute sécurité.

ÉQUIPEMENT DE PROTECTION INDIVIDUELLE

Utilisez toujours des équipements de protection individuelle tels que des lunettes de sécurité, un casque avec visière, des gants de protection, des vêtements de protection contre les coupures de chaîne, des bottes de protection et une protection auditive.

ÉQUIPEMENT DE SÉCURITÉ SUR LA TRONÇONNEUSE

Protège-main et frein de chaîne

La tronçonneuse est équipée d'un frein de chaîne (Fig.1.1) conçu pour arrêter le mouvement de la chaîne, en cas de rebond. Le frein de chaîne a été conçu pour prévenir et réduire les risques d'accidents.

Assurez-vous que la zone de recul de la barre ne touche aucun objet. Le frein de chaîne peut être activé manuellement à la main (pousser vers l'avant) ou automatiquement par l'inertie, lorsque la tronçonneuse frappe un objet vers le bas. L'activation du frein de chaîne est obtenue par un mouvement très soudain et violent du protège-main, dû au rebond.

Le protège-main est également utilisé pour protéger la main tenant la poignée avant, du ris-

que de heurter la chaîne, si la main perd la prise de la poignée.

Le frein de chaîne est également utilisé comme frein de stationnement et doit être engagé avant de démarrer la tronçonneuse. Le frein de chaîne doit être désactivé immédiatement au démarrage de la tronçonneuse.

Capteur de chaîne

Le receveur de chaîne (Fig. 2.17) est utilisé pour attraper la chaîne si elle saute hors de la barre, en raison d'une tension inappropriée de la chaîne. Le receveur de chaîne protège l'utilisateur contre les blessures graves. Si le receveur de chaîne est blessé, il doit être remplacé par un nouveau.

Système de vibration

La tronçonneuse est équipée d'éléments anti-vibration, pour minimiser les vibrations et faciliter l'opération. Le système anti-vibration protège également l'utilisateur contre les vibrations excessives, qui peuvent entraîner des dommages circulatoires ou des lésions nerveuses. Les symptômes des dommages circulatoires sont la perte de sensation des doigts, la douleur, la perte de force et les changements de couleur de la peau. Les vibrations générées par le moteur et l'équipement de coupe sont réduites et empêchées d'être transférées sur les poignées de la tronçonneuse. Plus le bois de coupe est dur, plus le niveau de vibration est élevé et plus la chaîne est affûtée, plus le niveau de vibration est faible.

ÉQUIPEMENT DE COUPE

Les dents de la chaîne (Fig. 4) doivent toujours être bien affûtées. Chaîne endommagée ou mal affûtée, peut augmenter le risque d'accidents. Gérez et maintenez la jauge de profondeur correcte, car un jeu trop grand augmente le risque de rebond.

Gérez et maintenez la tension correcte de la chaîne. Une chaîne détendue peut entraîner un saut de la chaîne hors de la barre et une usure de la barre, de la chaîne et du pignon d'entraînement. Gérez et lubrifiez correctement l'équipement de coupe. Une mauvaise lubrification de la chaîne peut entraîner la rupture de la chaîne, l'usure de la barre et du pignon d'entraînement.

Affûtage de chaîne

Si vous n'êtes pas familier avec l'affûtage de votre chaîne de tronçonneuse, nous vous proposons de l'affûter professionnellement au centre de service le plus proche.

Utilisez toujours des lunettes et des gants de protection lors de l'affûtage de la chaîne. Utilisez une lime ronde pour affûter les couteaux avec des mouvements vers l'extérieur. Après avoir affûté les couteaux, assurez-vous qu'ils ont la même largeur et la même longueur. Le limiteur de profondeur doit être abaissé après affûtage des couteaux, à l'aide d'une lime plate.

Tension de chaîne

La tension de la chaîne est très importante et doit être vérifiée avant d'utiliser la tronçonneuse. Plus la chaîne est tendue, meilleures sont les coupes! (Voir barre de montage et chaîne)

Lubrification de chaîne

La tronçonneuse est équipée d'un système de lubrification automatique de la chaîne. Utilisez toujours l'huile de chaîne indiquée pour la lubrification des chaînes et des barres, avec une bonne adhérence à la chaîne. L'huile moteur usagée ne doit jamais être utilisée, car elle peut être dangereuse pour l'utilisateur et peut endommager la pompe à huile.

ASSEMBLÉE

Barre de montage et chaîne

- ▶ Sortez la chaîne du sac. Tirez le protège-main pour desserrer le frein de chaîne.
- ▶ Retirez le couvercle d'embrayage (Fig. 2.12).
- ▶ Montez la chaîne sur les dents du pignon de chaîne avec les couteaux orientés vers l'avant et enfoncez la chaîne dans la rainure de la barre et autour de son nez (Fig. 3).
- ▶ La barre doit être tirée vers l'avant jusqu'à ce que la chaîne soit bien ajustée sur la barre (Fig. 5).
- ▶ Remettez en place le couvercle d'embrayage et portez une attention particulière afin de monter correctement la goupille du tendeur de chaîne, à l'intérieur du point de montage (trou) spécifié de la barre (Fig. 7).
- ▶ Remettez les écrous sur le couvercle d'embrayage, mais ne les vissez pas à leur position finale (Fig. 8).
- ▶ Utilisez un tournevis pour régler correctement la tension de la chaîne à l'aide de la vis de tension (Fig. 8).
- ▶ Tirez le nez de barre vers le haut, vérifiez à nouveau la tension de la chaîne et vissez les écrous du carter d'embrayage.

La chaîne est correctement tendue lorsqu'il n'y a pas de jeu sur le dessous (Fig. 4) de la barre et elle peut être tournée librement à la main. Lors du montage de la chaîne, la tension de la chaîne doit être vérifiée fréquemment. Une chaîne correctement tendue et affûtée garantit de bonnes performances de coupe et une longue durée de vie.

Remarque: Une nouvelle chaîne est étirée après environ 5 coupes et doit être réajustée.

RAVITAILLEMENT ET LUBRIFICATION

La tronçonneuse est équipée d'un moteur 2 temps; par conséquent, un mélange d'huile d'essence 95 RON et d'huile 2 temps doit toujours être utilisé. C'est très important de faire attention avec le mélange de carburant que vous utilisez, car un mélange précis d'huile et de carburant doit être obtenu. De petites quantités de mélange d'huile et de carburant avec de petites imprécisions peuvent affecter le rapport de mélange, ce qui peut entraîner une surchauffe du moteur et de graves dommages au moteur. Il est recommandé d'utiliser un mélange avec du carburant à indice d'octane supérieur uniquement lorsque vous travaillez en continu à des régimes élevés.

Huile deux temps

Une huile 2 temps spécialement formulée pour les moteurs 2 temps refroidis par air doit être utilisée. N'utilisez pas d'huile 2 temps destinée aux moteurs refroidis par eau. N'utilisez jamais d'huile de mau-

vaise qualité et d'huile moteur 4 temps.

Taux de mélange

Pour de meilleurs résultats et performances, le rapport de mélange est de 1:33 (3%) avec la classe d'huile JASO FB ou ISO EGB, formulée pour les moteurs 2 temps refroidis par air.

Essence, litre	Huile 2 temps, litre 2,5% (1:33)
4	0,10lt (100ml)
8	0,20lt (200ml)

Utilisez toujours un récipient propre pour le carburant avant de mélanger le carburant. Mélangez et secouez soigneusement le mélange de carburant avant de remplir le réservoir de carburant de la machine. N'utilisez pas de mélange de carburant stocké pendant plus d'un mois. Le réservoir de carburant de la machine doit être vidé avant le stockage.

Huile de chaîne

Utilisez une huile de chaîne spéciale avec de bonnes caractéristiques d'adhérence. L'huile moteur usagée ne doit jamais être utilisée, car elle peut être dangereuse pour l'utilisateur et peut endommager la pompe à huile. La tronçonneuse a été conçue de telle manière, où le réservoir d'huile doit être rempli à chaque fois que le réservoir de carburant se vide.

REMARQUE: Arrêtez toujours le moteur et laissez-le refroidir avant de faire le plein. Ne fumez jamais pendant le processus de ravitaillement.

REMARQUE: Ne faites jamais fonctionner la tronçonneuse avec 100% d'essence, sans ajouter d'huile 2 temps.

DÉMARRAGE DE LA TRONÇONNEUSE

Vérifiez l'état de la tronçonneuse avant utilisation, pour les dommages. Si vous constatez des dommages, n'utilisez pas la tronçonneuse.

Avant de démarrer la tronçonneuse, suivez les étapes ci-dessous (pour un moteur froid):

- ▶ Placez la tronçonneuse sur le sol.
- ▶ Remplissez le réservoir de carburant avec du mélange de carburant et le réservoir d'huile avec de l'huile de chaîne.
- ▶ Engagez le frein de chaîne.
- ▶ Placez l'interrupteur principal (Fig. 1.19) en position ON.
- ▶ Appuyez sur la purge d'air (Fig. 2.14) environ 6 fois et vérifiez qu'elle est remplie de carburant.
- ▶ Tirez le levier du starter (Fig. 2.18).
- ▶ Tenez la poignée avant avec votre main gauche et placez votre pied droit sur la poignée arrière (Fig. 8).
- ▶ Tirez sur la poignée du démarreur environ 3 fois, jusqu'à ce que le moteur démarre.
- ▶ Repoussez le levier du starter.
- ▶ Tirez fermement sur la poignée du démarreur jusqu'à ce que le moteur démarre.
- ▶ Tirez le protège-main vers l'arrière et désengagez le frein de chaîne.
- ▶ Appuyez sur le verrouillage des gaz et sur les gaz.

Si le moteur est chaud, suivez les étapes mentionnées ci-dessus, sans tirer sur la poignée du démarreur lorsque vous tirez sur le levier de starter et avant de le repousser.

TECHNIQUES DE TRAVAIL

Suivez les points mentionnés ci-dessous, afin d'effectuer vos travaux de sciage en toute sécurité, sans accidents ni blessures.

- ▶ Si vous êtes fatigué, n'utilisez pas la tronçonneuse.
- ▶ N'utilisez pas la tronçonneuse par mauvais temps.
- ▶ Tenez toujours la tronçonneuse à deux mains (**Fig. 6**) pendant que le moteur tourne.
- ▶ Assurez-vous que la zone autour de vous est exempte d'obstacles qui pourraient vous interrompre pendant la coupe ou qu'ils pourraient être blessés par la chute d'arbres ou de branches.
- ▶ Assurez-vous que vous vous tenez fermement et que rien ne peut vous faire perdre l'équilibre.
- ▶ Soyez conscient que les accidents de rebond surviennent principalement lors de l'ébranchage.
- ▶ Ne coupez jamais en hauteur sur vos épaules et ne coupez jamais avec le nez de la barre (**Fig. 11**).
- ▶ Ne travaillez jamais debout sur une échelle, dans un arbre ou là où vous ne disposez pas d'un sol solide (**Fig. 12**).
- ▶ Utilisez un régime élevé sur le moteur de la tronçonneuse pendant la coupe.
- ▶ Utilisez le ralenti après chaque coupe.
- ▶ Couper sur la course de poussée peut être dangereux, car un recul peut se produire.
- ▶ Assurez-vous que la chaîne est bien tendue afin de ne pas se coincer pendant la coupe. Si la chaîne se coince pendant la coupe, arrêtez immédiatement le moteur de la tronçonneuse. Utilisez un levier pour soulever le bois coupé et le libérer la tronçonneuse.
- ▶ Assurez-vous que le bois ne se fendra pas pendant la coupe.
- ▶ Assurez-vous que la chaîne ne touche pas le sol pendant la coupe.

RÈGLES DE SÉCURITÉ SUR LA FAÇON D'ÉVITER LE REBOND

Le recul est un mouvement très soudain de la tronçonneuse. Cela se produit lorsque l'utilisateur coupe un objet avec le quadrant supérieur du nez de la barre et que la barre de la tronçonneuse saute de l'objet vers l'utilisateur. Le recul peut devenir très dangereux pour l'utilisateur et, par conséquent, être extrêmement prudent lors de l'écrasement et éviter de toucher la bûche avec le nez de la barre. De plus, soyez très prudent avec les membres sous tension, car ils peuvent se déplacer vers l'arrière et vers vous comme un ressort, ce qui peut vous causer de graves blessures.

ENTRETIEN

MAINTENANCE QUOTIDIENNE

- ▶ Nettoyez la zone extérieure de la machine
- ▶ Nettoyez le filtre à air et remplacez-le si nécessaire
- ▶ Nettoyez le frein de chaîne
- ▶ Nettoyez la barre
- ▶ Aiguissez la chaîne
- ▶ Contrôle fonctionnel de la lubrification de la chaîne
- ▶ Vérifier le fonctionnement du frein de chaîne

- ▶ Contrôle fonctionnel du fonctionnement de l'interrupteur d'arrêt
- ▶ Vérifier l'étanchéité du réservoir de carburant et des bouchons de réservoir d'huile
- ▶ Vérifier le fonctionnement du verrouillage des gaz
- ▶ Changer la direction de la barre
- ▶ Vérifiez que la chaîne et la barre ne sont ni endommagées ni fissurées.
- ▶ Assurez le démarreur
- ▶ Assurez-vous que la chaîne ne tourne pas au ralenti
- ▶ Vérifiez que le capteur de chaîne n'est pas endommagé et remplacez-le si nécessaire

ENTRETIEN HEBDOMADAIRE

- ▶ Nettoyez la zone du cylindre et les ailettes
- ▶ Vérifiez et remplacez la bougie si nécessaire
- ▶ Vérifier et lubrifier le roulement du tambour d'embrayage
- ▶ Vérifiez les éléments de vibration pour les fissures
- ▶ Nettoyez la zone extérieure du carburateur
- ▶ Vérifier l'usure du pignon dram d'embrayage

ENTRETIEN MENSUEL

Vérifiez le filtre à carburant et le flexible de carburant. Remplacez si nécessaire

- ▶ Remplacez la bande de frein si moins de 0,6 mm
- ▶ Nettoyez le réservoir de carburant et le réservoir d'huile
- ▶ Vérifier que l'écartement des électrodes de la bougie est de 0,5 mm (**Fig. 9**)

PROTECTION ENVIRONNEMENTALE

Recycler les matières premières au lieu de les éliminer comme des déchets. L'outil, les accessoires et les emballages doivent être triés afin d'assurer un recyclage respectueux de l'environnement. Les composants en plastique sont étiquetés afin d'assurer un recyclage adéquate.

GARANTIE

Le produit est garanti conformément aux réglementations légales / nationales, à compter de la date d'achat par le premier utilisateur. Tout dommage attribuable à une usure normale, à une surcharge ou à une utilisation incorrecte de l'outil sera exclu de la garantie. En cas de réclamation, envoyer l'outil, intégralement assemblé, à votre revendeur ou à un Centre de réparation des outils électriques.

Numéro de l'article		45 557	45 558	45 646	45 647
Modèle		GCS 241 PLUS	GCS 246 PLUS	GCS 253 PLUS	GCS 256 PLUS
Moteur					
Cylindrée	cm ³	41	46	53	56
Alésage du cylindre Ø	mm	40,5	43,5	46	46
Course	mm	32	31	32	33,6
Ralenti	rpm	3.100±300	3.100±300	3.100±300	3.100±300
Puissance maximale du moteur	kW	1,4	1,8	2,0	2,3
	rpm	11.000	11.000	11.000	11.000
	hp	1,9	2,4	2,7	3,1
Système de mise à feu					
Bougie d'allumage		NGK BPMR7A	NGK BPMR7A	NGK BPMR7A	NGK BPMR7A
Écartement des électrodes	mm	0.6~0.7	0.6~0.7	0.6~0.7	0.6~0.7
Système de carburant et de lubrification					
Capacité du réservoir de carburant, litre	ml	260	550	550	550
Capacité du réservoir d'huile, litre	ml	210	260	260	260
Type de pompe à huile		Pompe à piston	Pompe à piston	Pompe à piston	Pompe à piston
Poids					
Tronçonneuse sans barre ni chaîne réservoirs vides	kg	4,9	5,3	5,7	5,5
Émissions sonores					
Niveau de puissance acoustique, mesuré	dB	98,8	98,6	92,6	99,6
Niveau de puissance acoustique garanti	dB	114	114	114	114
Niveaux sonores					
Niveau de pression acoustique équivalent à l'oreille de l'opérateur	dB(A)	LpA=99 KpA=3,0	LpA=99 KpA=3,0	LpA=99 KpA=3,0	LpA=99 KpA=3,0
Niveaux de vibration équivalents					
Poignée avant	m/s ²	6,17	7,07	9,95	6,72
Poignée arrière	m/s ²	5,83	6,67	8,80	6,38
Chaîne / guide-chaîne					
Longueur du guide	inch/cm	16"/40	18"/45	20"/50	20"/50
Pas	inch	3/8"	0.325"	0.325"	0.325"
Épaisseur au maillon d'entraînement	mm	1,3	1,5	1,5	1,5
Nombre de dents	dents	6	7	7	7
Max. vitesse de chaîne	m/s	21	22	21,2	22

ITALIANO

IDENTIFICAZIONE

1. Protezione manuale, freno catena
2. Maniglia anteriore
3. Coperchio del filtro dell'aria
4. Maniglia di avviamento
5. Sicurezza dell'acceleratore
6. Acceleratore
7. Tappo del serbatoio del carburante
8. Indicatore livello carburante (per modelli selezionati)
9. Bar
10. Catena
11. Tappo del serbatoio dell'olio
12. Coperchio frizione
13. Dadi del coperchio della frizione
14. Spurgo dell'aria
15. Maniglia posteriore
16. Tendicatena
17. Collettore a catena
18. Leva dello starter
19. Interruttore principale

REGOLE GENERALI DI SICUREZZA

Leggere attentamente questo manuale prima di utilizzare la motosega e attenersi a tutte le istruzioni di sicurezza, al fine di prevenire lesioni e danni. Si prega di inoltrare queste istruzioni di sicurezza a qualsiasi altra persona che utilizza la motosega. Usa sempre il tuo buon senso per evitare tutte le situazioni considerate al di là delle tue capacità. Non esitate a contattarci se avete domande sull'uso delle motoseghe. Ti forniremo consigli e assistenza su come utilizzare la motosega in modo sicuro.

EQUIPAGGIAMENTO PER LA PROTEZIONE PERSONALE

Usare sempre dispositivi di protezione individuale come occhiali di sicurezza, casco con visiera, guanti protettivi, indumenti protettivi da tagli a catena, stivali protettivi e protezioni per l'udito.

DOTAZIONI DI SICUREZZA SULLA MOTOSEGA

Protezione manuale e freno catena

La motosega è dotata di un freno per catena (**Fig. 1.1**) progettato per arrestare il movimento della catena, in caso di contraccolpo. Il freno catena è stato progettato per prevenire e ridurre il rischio di incidenti.

Assicurarsi che la zona di contraccolpo della barra non tocchi mai alcun oggetto. Il freno catena può essere attivato manualmente (spinta in avanti) manualmente o automaticamente per inerzia, quando la motosega colpisce un oggetto verso il basso. L'attivazione del freno catena si ottiene con un movimento molto improvviso e violento del paramano, dovuto al contraccolpo.

Il paramano è anche usato per proteggere la mano che tiene l'impugnatura anteriore, dal rischio di colpire la catena, se la mano perde l'impugnatura dall'impugnatura.

Il freno catena è anche usato come freno di stazionamento e deve essere inserito prima di avviare la motosega. Il freno della catena deve essere disattivato immediatamente all'avvio della motosega.

Collettore a catena

Il fermacatena (**Fig. 2.17**) viene utilizzato per catturare la catena se salta fuori dalla barra, a causa di una tensione inadeguata della catena. Il fermacatena protegge l'utente da gravi lesioni. Se il fermo della catena è danneggiato, deve essere sostituito con uno nuovo.

Sistema di vibrazione

La motosega è dotata di elementi antivibranti, per ridurre al minimo le vibrazioni e facilitare l'operazione. Il sistema antivibrante protegge inoltre l'utente da vibrazioni eccessive, che possono causare danni circolatori o nervosi. I sintomi del danno circolatorio sono perdita della sensibilità delle dita, dolore, perdita di forza e alterazioni del colore della pelle. La vibrazione generata dal motore e dall'attrezzatura di taglio viene ridotta e impedita al trasferimento sulle impugnature della motosega. Più duro è il taglio del legno, maggiore è il livello di vibrazione e più affilata è la catena, minore è il livello di vibrazione.

ATTREZZATURE DA TAGLIO

I denti della catena (**Fig. 4**) devono essere sempre ben affilati. Catena danneggiata o non affilata correttamente, può aumentare il rischio di incidenti. Gestire e mantenere il misuratore di profondità corretto, poiché un gioco troppo ampio aumenta il rischio di contraccolpo.

Gestire e mantenere la corretta tensione della catena. La catena allentata può causare il salto della catena fuori dalla barra e l'usura della barra, della catena e del pignone.

Gestire e lubrificare correttamente l'attrezzatura di taglio. Una scarsa lubrificazione della catena può causare la rottura della catena, l'usura della barra e la trasmissione del pignone.

Affilatura a catena

Se non si ha familiarità con l'affilatura della catena della motosega, si propone di affilarla professionalmente presso il centro di assistenza più vicino.

Usare sempre occhiali e guanti protettivi quando si affila la catena. Utilizzare una lima rotonda per affilare le lame con tratti verso l'esterno. Dopo aver affilato le frese, assicurarsi che abbiano la stessa larghezza e lunghezza. Il limitatore di profondità deve essere abbassato dopo aver affilato le lame, usando una lima piatta.

Tendicatena

La tensione della catena è molto importante e deve essere controllata prima di utilizzare la motosega. Migliore è la tensione della catena, migliori i tagli che fai! (Vedi barra di raccordo e catena)

Lubrificazione a catena

La motosega è dotata di un sistema di lubrificazione automatica della catena. Utilizzare sempre olio per catene indicato per la lubrificazione di catene e barre, con una buona aderenza alla catena. L'olio motore di scarto non deve mai essere utiliz-

zato, poiché può essere pericoloso per l'utente e può causare danni alla pompa dell'olio.

MONTAGGIO

Barra e catena adatte

- ▶ Estrarre la catena dalla borsa.
- ▶ Tirare indietro il paramano per rilasciare il freno della catena.
- ▶ Rimuovere il coperchio della frizione (**Fig. 2.12**).
- ▶ Montare la catena sui denti del pignone con le frese rivolte in avanti e guidare la catena nella scanalatura della barra e attorno al suo naso (**Fig. 3**).
- ▶ La barra deve essere tirata in avanti fino a quando la catena non è ben montata sulla barra (**Fig. 5**).
- ▶ Riposizionare il coperchio della frizione e prestare particolare attenzione al montaggio corretto del perno del tendicatena, all'interno del punto di montaggio (foro) specificato della barra (**Fig. 7**).
- ▶ Riposizionare i dadi sul coperchio della frizione, ma non avvitare nella posizione finale (**Fig. 8**).
- ▶ Utilizzare un cacciavite per regolare correttamente la tensione della catena, utilizzando la vite di tensione (**Fig. 8**).
- ▶ Tirare verso l'alto il naso della barra, controllare ancora una volta la tensione della catena e avvitare i dadi del coperchio della frizione.

La catena è correttamente tesa quando non vi sono allentamenti nella parte inferiore (**Fig. 4**) della barra e può essere ruotata liberamente a mano. Durante il montaggio della catena, la tensione della catena deve essere controllata frequentemente. La catena correttamente tesa e affilata garantisce buone prestazioni di taglio e lunga durata. Nota: una nuova catena viene allungata dopo circa 5 tagli e deve essere riadattata.

RIFORMIMENTO E LUBRIFICAZIONE

La motosega è dotata di motore a 2 tempi; pertanto, si deve sempre utilizzare una miscela di olio di benzina 95 RON e olio per motori a 2 tempi. È molto importante prestare attenzione alla miscela di carburante utilizzata, poiché è necessario ottenere una miscela accurata di olio e carburante. Piccole quantità di olio e miscela di carburante con piccole imprecisioni, possono influire sul rapporto della miscela, con conseguente surriscaldamento del motore e gravi danni al motore. Si consiglia di utilizzare una miscela con carburante con ottano superiore solo quando si lavora continuamente ad alti regimi.

Oilio per due tempi

Deve essere utilizzato olio a 2 tempi appositamente formulato per motori a 2 tempi raffreddati ad aria. Non utilizzare olio a 2 tempi per motori raffreddati ad acqua. Non usare mai olio di scarsa qualità e olio per motori a 4 tempi.

Rapporto di miscelazione

Per risultati e prestazioni ottimali, il rapporto di miscelazione è 1:33 (3%) con classe di olio JASO FB o ISO EGB, formulato per motori a 2 tempi raffreddati ad aria.

Benzina, litro	Oilio per 2 tempi, litro 2,5% (1:33)
4	0,10lt (100ml)
8	0,20lt (200ml)

Utilizzare sempre un contenitore pulito per il carburante prima di miscelare il carburante. Mescolare e agitare accuratamente la miscela di carburante, prima di riempire il serbatoio del carburante della macchina. Non utilizzare la miscela di carburante conservata per più di un mese. Il serbatoio del carburante della macchina deve essere svuotato prima di riporlo.

Oilio per catena

Utilizzare olio per catene speciale con buone caratteristiche di adesione. L'olio motore di scarto non deve mai essere utilizzato, poiché può essere pericoloso per l'utente e può causare danni alla pompa dell'olio. La motosega è stata progettata in modo tale da riempire il serbatoio dell'olio ogni volta che si svuota il serbatoio del carburante.

Nota: spegnere sempre il motore e lasciarlo raffreddare, prima di fare rifornimento. Non fumare mai durante il processo di rifornimento.

Nota: non utilizzare mai la motosega con il 100% di benzina, senza aggiungere olio per 2 tempi.

AVVIO DELLA MOTOSEGA

Controllare le condizioni della motosega prima dell'uso, per danni. Se si osservano danni, non utilizzare la motosega.

Prima di avviare la motosega, seguire i passaggi seguenti (per il motore freddo):

- ▶ Posizionare la motosega a terra.
- ▶ Riempire il serbatoio del carburante con miscela di carburante e il serbatoio dell'olio con olio per catene.
- ▶ Inserire il freno della catena.
- ▶ Posizionare l'interruttore principale (**Fig. 1.19**) su ON.
- ▶ Premere lo spurgo dell'aria (**Fig. 2.14**) circa 6 volte e verificare che sia pieno di carburante.
- ▶ Tirare la leva dello starter (**Fig. 2.18**).
- ▶ Afferrare l'impugnatura anteriore con la mano sinistra e posizionare il piede destro sull'impugnatura posteriore (**Fig. 8**).
- ▶ Tirare la maniglia di avviamento per circa 3 volte, fino a quando il motore non si accende.
- ▶ Spingere indietro la leva dello starter.
- ▶ Tirare saldamente la maniglia del motorino di avviamento, fino all'avviamento del motore.
- ▶ Tirare indietro il paramano e disinnestare il freno della catena.
- ▶ Premere il blocco acceleratore e l'acceleratore.

Se il motore è caldo, seguire i passaggi sopra indicati, senza tirare la maniglia del motorino di avviamento quando si tira la leva dello starter e prima di spingerla di nuovo indietro.

TECNICHE DI LAVORO

Seguire i punti di seguito indicati, per eseguire i la-

vori di taglio in sicurezza, senza incidenti e lesioni.

- ▶ Se sei stanco non usare la motosega.
- ▶ Non usare la motosega in caso di maltempo.
- ▶ Tenere sempre la motosega con entrambe le mani (**Fig. 6**), mentre il motore è in funzione.
- ▶ Accertarsi che l'area circostante sia libera da ostacoli, che potrebbero interrompere durante il taglio o che potrebbero essere feriti dalla caduta di alberi o rami.
- ▶ Accertarsi di stare fermamente in piedi e che non c'è nulla che possa farti perdere l'equilibrio.
- ▶ Tenere presente che gli incidenti di contraccolpo si verificano principalmente durante gli arti.
- ▶ Non tagliare mai ad altezza sopra le spalle e non tagliare mai con il naso della barra (**Fig. 11**).
- ▶ Non lavorare mai in piedi su una scala, su un albero o dove non si dispone di un terreno solido su cui stare (**Fig. 12**).
- ▶ Durante il taglio, utilizzare regimi elevati sul motore della motosega.
- ▶ Utilizzare il regime minimo dopo ogni taglio.
- ▶ Il taglio sulla corsa di spinta può essere pericoloso, poiché potrebbe verificarsi un contraccolpo.
- ▶ Accertarsi che la catena sia ben tesa, in modo da non ostruire durante il taglio. Se la catena si inceppa durante il taglio, arrestare immediatamente il motore della motosega. Usa una leva per sollevare il legno tagliato e liberarlo la motosega.
- ▶ Accertarsi che il legno non si spezzi durante il taglio.
- ▶ Accertarsi che la catena non tocchi il terreno durante il taglio.

REGOLE DI SICUREZZA SU COME EVITARE IL CONTRACCOLPO

Il contraccolpo è un movimento molto improvviso della motosega. Succede quando l'utente taglia un oggetto con il quadrante superiore del naso della barra e la barra della motosega salta fuori dall'oggetto, verso l'utente. Il contraccolpo può diventare molto pericoloso per l'utente e, pertanto, essere estremamente cauti durante gli arti ed evitare di contattare il tronco con il naso della barra. Inoltre, sii molto cauto con gli arti sotto tensione, poiché possono spostarsi all'indietro e verso di te come una molla, il che può causare gravi lesioni.

MANUTENZIONE

MANUTENZIONE GIORNALIERA

- ▶ Pulire l'area esterna della macchina
- ▶ Pulire il filtro dell'aria e sostituirlo se necessario
- ▶ Pulire il freno della catena
- ▶ Pulire la barra
- ▶ Affilare la catena
- ▶ Controllo funzionale della lubrificazione della catena
- ▶ Controllare il funzionamento del freno catena
- ▶ Funzionalmente controllare il funzionamento dell'interruttore di arresto
- ▶ Controllare la tenuta del serbatoio del carburante e dei tappi del serbatoio dell'olio
- ▶ Controllare il funzionamento del blocco dell'acceleratore
- ▶ Cambia la direzione della barra
- ▶ Controllare che la catena e la barra non presentino danni e crepe visibili
- ▶ Pulire il motorino di avviamento

- ▶ Accertarsi che la catena non ruoti al minimo
- ▶ Controllare che il fermo della catena non sia danneggiato e sostituirlo se necessario

MANUTENZIONE SETTIMANALE

- ▶ Pulire l'area del cilindro e le alette
- ▶ Controllare e sostituire la candela, se necessario
- ▶ Controllare e lubrificare il cuscinetto del tamburo della frizione
- ▶ Controllare che gli elementi vibranti non presentino incrinature
- ▶ Pulire l'area esterna del carburatore
- ▶ Controllare che il pignone della frizione non sia usurato

MANUTENZIONE MENSILE

- ▶ Controllare il filtro del carburante e il tubo flessibile del carburante. Sostituire se necessario
- ▶ Sostituire la fascia del freno se inferiore a 0,6mm
- ▶ Pulire il serbatoio del carburante e il serbatoio dell'olio
- ▶ Controllare che la distanza tra gli elettrodi della candela sia di 0,5 mm (**Fig. 9**)

PROTEZIONE DELL'AMBIENTE

Riciclare le materie prime e non smaltire l'apparecchio come rifiuto. Avviare ad un riciclaggio rispettoso dell'ambiente la macchina, gli accessori e gli imballaggi dismessi. I componenti in plastica sono contrassegnati per il riciclaggio selezionato.

GARANZIA

Questo prodotto è garantito in base alle regole della nazione di acquisto, garanzia valida dalla data di acquisto. Sono esclusi dalla garanzia i danni attribuibili alla normale usura, al sovraccarico o a una manipolazione scorretta. In caso di reclamo, inviare la macchina, completamente assemblata, al proprio rivenditore o a un centro assistenza per apparecchiature elettriche.

Numero dell'articolo		45 557	45 558	45 646	45 647
Modello		GCS 241 PLUS	GCS 246 PLUS	GCS 253 PLUS	GCS 256 PLUS
Motore					
Cilindrata	cm ³	41	46	53	56
Alesaggio del cilindro Ø	mm	40,5	43,5	46	46
Corsa	mm	32	31	32	33,6
Velocità al minimo	rpm	3.100±300	3.100±300	3.100±300	3.100±300
Potenza massima del motore	kW	1,4	1,8	2,0	2,3
	rpm	11.000	11.000	11.000	11.000
	hp	1,9	2,4	2,7	3,1
Sistema di accensione					
Candela		NGK BPMR7A	NGK BPMR7A	NGK BPMR7A	NGK BPMR7A
Gap elettrodo	mm	0.6~0.7	0.6~0.7	0.6~0.7	0.6~0.7
Sistema di alimentazione e lubrificazione					
Capacità serbatoio carburante, litro	ml	260	550	550	550
Capacità serbatoio olio, litro	ml	210	260	260	260
Tipo di pompa dell'olio		Pompa a pistone	Pompa a pistone	Pompa a pistone	Pompa a pistone
Peso					
Motosega senza barra o catena serbatoi vuoti	kg	4,9	5,3	5,7	5,5
Emissioni di rumore					
Livello di potenza sonora, misurato	dB	98,8	98,6	92,6	99,6
Livello di potenza sonora, garantito	dB	114	114	114	114
Livelli sonori					
Livello di pressione sonora equivalente all'orecchio dell'operatore	dB(A)	LpA=99 KpA=3,0	LpA=99 KpA=3,0	LpA=99 KpA=3,0	LpA=99 KpA=3,0
Livelli di vibrazione equivalenti					
Maniglia frontale	m/s ²	6,17	7,07	9,95	6,72
Maniglia posteriore	m/s ²	5,83	6,67	8,80	6,38
Catena / barra					
Lunghezza della maniglia	inch/cm	16"/40	18"/45	20"/50	20"/50
Intonazione	inch	3/8"	0.325"	0.325"	0.325"
Spessore dei collegamenti di unità	mm	1,3	1,5	1,5	1,5
Numero di denti	denti	6	7	7	7
Max. velocità della catena	m/s	21	22	21,2	22

ΕΛΛΗΝΙΚΑ

ΤΑΥΤΟΠΟΙΗΣΗ ΜΕΡΩΝ ΤΟΥ ΑΛΥΣΟΠΡΙΟΝΟΥ

1. Προστατευτικό χεριών, φρένο αλυσίδας
2. Μηροστινή λαβή
3. Κάλυμμα φίλτρου αέρα
4. Λαβή εκκίνησης
5. Ασφάλεια γκαζιού
6. Γκάζι
7. Τάπα δοχείου καυσίμου
8. Ένδειξη στάθμης καυσίμου (Για επιλεγμένα μοντέλα)
9. Λάμα αλυσίδας
10. Αλυσίδα
11. Τάπα δοχείου λαδιού
12. Κάλυμμα συμπλέκτη
13. Παξιμάδια καλύμματος συμπλέκτη
14. Φίλτρο αέρα
15. Πίσω λαβή
16. Τεντωτήρας αλυσίδας
17. Αλυσίδα
18. Μοχλός τσοκ
19. Κύριος διακόπτης

ΓΕΝΙΚΟΙ ΚΑΝΟΝΕΣ ΑΣΦΑΛΕΙΑΣ

Διαβάστε προσεκτικά αυτό το εγχειρίδιο πριν χρησιμοποιήσετε το αλυσοπρίονο και προσέξτε όλες τις οδηγίες ασφαλείας, για να αποφύγετε τυχόν τραυματισμούς και ζημιές. Προωθήστε αυτές τις οδηγίες ασφαλείας σε οποιοδήποτε άλλο άτομο χρησιμοποιεί το αλυσοπρίονο. Χρησιμοποιείτε πάντα την κοινή λογική σας για να αποφύγετε καταστάσεις που είναι πέρα από τις δυνατότητές σας και υπάρχει κίνδυνος τραυματισμού. Μη διατάσετε να επικοινωνήσετε μαζί μας εάν έχετε απορίες σχετικά με τη χρήση αλυσοπριόνων. Θα σας δώσουμε συμβουλές καθώς και βοήθεια σχετικά με τον τρόπο ασφαλούς χρήσης του αλυσοπριόνου.

ΤΑ ΜΕΣΑ ΑΤΟΜΙΚΗΣ ΠΡΟΣΤΑΣΙΑΣ

Να χρησιμοποιείτε πάντα ατομικό προστατευτικό εξοπλισμό, όπως γυαλιά ασφαλείας, κράνος με προστατευτικό πλέγμα, προστατευτικά γάντια, προστατευτικά ρούχα για αλυσοπρίονα, μπότες προστασίας και προστασία ακοής.

ΕΞΟΠΛΙΣΜΟΣ ΑΣΦΑΛΕΙΑΣ ΣΤΟ ΑΛΥΣΟΠΡΙΟΝΟ

Προστατευτικό χεριών και φρένο αλυσίδας
Το αλυσοπρίονο είναι εξοπλισμένο με φρένο αλυσίδας (**Σχήμα 1.1**) που έχει σχεδιαστεί για να σταματά την κίνηση της αλυσίδας, σε περίπτωση κλοτσήματος του αλυσοπριόνου. Το φρένο αλυσίδας έχει σχεδιαστεί για να αποτρέπει και να μειώνει τον κίνδυνο ατυχημάτων. Βεβαιωθείτε ότι η περιοχή κλοτσήματος της λάμας δεν έρχεται σε επαφή με αντικείμενα. Το φρένο αλυσίδας μπορεί να ενεργοποιηθεί είτε χειροκίνητα (ώθηση προς τα εμπρός) είτε αυτόματα από την αδράνεια, όταν το αλυσοπρίονο χτυπήσει ένα αντικείμενο προς τα κάτω. Η ενεργοποίηση του φρένου αλυσίδας επιτυγχάνεται με πολύ ελαφρική και βίαιη κίνηση του προφυλακτήρα χεριών, λόγω της κίνησης του αλυσοπριόνου προς τα πίσω από το κλότσημα.

Το προστατευτικό χεριών χρησιμοποιείται επίσης για την προστασία του χεριού που κρατά την μηροστινή λαβή, από τον κίνδυνο να χτυπήσει την αλυσίδα, εάν το χέρι χάσει την επαφή από τη λαβή. Το φρένο αλυσίδας χρησιμοποιείται επίσης ως χειρόφρενο και πρέπει να ενεργοποιηθεί πριν ξεκινήσετε το αλυσοπρίονο. Το φρένο αλυσίδας πρέπει να απενεργοποιηθεί αμέσως μόλις ξεκινήσει το αλυσοπρίονο.

Συγκρατητής αλυσίδας

Ο συγκρατητής αλυσίδας (**Σχήμα 2.17**) χρησιμοποιείται για να πιάσει την αλυσίδα εάν βγει από τη λάμα, λόγω ακατάλληλου τεντώματος της αλυσίδας. Ο συγκρατητής αλυσίδας προστατεύει τον χρήστη από σοβαρό τραυματισμό. Εάν τραυματιστεί η αλυσίδα, πρέπει να αντικατασταθεί με καινούργιο.

Σύστημα κραδασμών

Το αλυσοπρίονο είναι εξοπλισμένο με αντικραδασμικά στοιχεία, για ελαχιστοποίηση των κραδασμών και διευκόλυνση της λειτουργίας. Το σύστημα κατά των κραδασμών προστατεύει επίσης τον χρήστη από υπερβολικές δονήσεις, οι οποίες μπορεί να οδηγήσουν σε κυκλοφοριακή βλάβη ή νευρολογική βλάβη. Τα συμπτώματα της κυκλοφοριακής βλάβης είναι η απώλεια αίσθησης των δακτύλων, ο πόνος, η απώλεια δύναμης και οι αλλαγές στο χρώμα του δέρματος. Η δόνηση που παράγεται από τον κινητήρα και τον εξοπλισμό κοπής μειώνεται και εμποδίζεται η μεταφορά τους στις λαβές του αλυσοπριόνου. Όσο πιο δύσκολο είναι το ξύλο κοπής, τόσο υψηλότερο είναι το επίπεδο κραδασμών και όσο πιο έντονη είναι η αλυσίδα, τόσο χαμηλότερο είναι το επίπεδο δόνησης.

ΕΞΟΠΛΙΣΜΟΣ ΚΟΠΗΣ

Τα δόντια της αλυσίδας (**Σχήμα 4**) πρέπει πάντα να είναι σε καλή κατάσταση. Η αλυσίδα που έχει υποστεί ζημιά ή δεν έχει ακονιστεί σωστά, μπορεί να αυξήσει τον κίνδυνο ατυχημάτων. Διαχειριστείτε και διατηρήστε το σωστό μετρητή βάθους, καθώς η πολύ μεγάλη απόσταση αυξάνει τον κίνδυνο κλοτσήματος του αλυσοπριόνου. Διαχειριστείτε και διατηρήστε τη σωστή ένταση της αλυσίδας. Η χαλαρή αλυσίδα μπορεί να οδηγήσει σε άλμα αλυσίδας από τη ράβδο και φθορά στη ράβδο, αλυσίδα και γρναζί κίνησης. Διατηρήστε και λιπάνετε σωστά τον εξοπλισμό κοπής. Η ελλιπής λίπανση της αλυσίδας μπορεί να οδηγήσει σε θραύση της αλυσίδας, φθορά στη λάμα και το γρναζί μετάδοσης της κίνησης.

Ακόνισμα της αλυσίδας

Εάν δεν είστε εξοικειωμένοι με το ακόνισμα της αλυσίδας του αλυσοπριόνου σας, προτείνουμε να την ακονίσετε επαγγελματικά στο πλησιέστερο συνεργείο επισκευής αλυσοπριόνων. Χρησιμοποιείτε πάντα προστατευτικά γυαλιά και γάντια όταν ακονίζετε την αλυσίδα. Χρησιμοποιήστε στρογγυλή λίμα για να ακονίσετε τα δόντια της αλυσίδας με κινήσεις προς τα έξω. Αφού ακονίσετε τα δόντια της αλυσίδας, βεβαιωθείτε ότι έχουν το ίδιο πλάτος και μήκος. Ο οδηγός βάθους πρέπει να μειωθεί αφού ακονίσετε τα δόντια της αλυσίδας, χρησιμοποιώντας επίπεδη λίμα.

Τέντωμα της αλυσίδας

Το τέντωμα της αλυσίδας είναι πολύ σημαντικό

και πρέπει να ελεγχθεί πριν από τη λειτουργία του αλυσοπρίονου. Όσο καλύτερα είναι τεντωμένη η αλυσίδα, τόσο καλύτερα είναι τα αποτελέσματα κοπής που πετυχαίνετε με το αλυσοπρίονο! (Βλέπε μπάρα τοποθέτησης και αλυσίδα)

Λίπανση αλυσίδας

Το αλυσοπρίονο είναι εξοπλισμένο με αυτόματο σύστημα λίπανσης της λάμας και της αλυσίδας. Χρησιμοποιείτε πάντα λάδι αλυσίδας που υποδεικνύεται για τη λίπανση της λάμας και της αλυσίδας, με καλή πρόσφυση στην αλυσίδα. Τα χρησιμοποιούμενα λάδια κινητήρα δεν πρέπει ποτέ να χρησιμοποιούνται για τη λίπανση της λάμας και της αλυσίδας, καθώς μπορεί να είναι επικίνδυνα για τον χρήστη και μπορεί να προκληθεί ζημιά στην αντλία λαδιού.

ΣΥΝΑΡΜΟΛΟΓΗΣΗ

Λάμα και αλυσίδα

- ▶ Βγάλτε την αλυσίδα από τη σακούλα.
- ▶ Τραβήξτε προς τα πίσω το προστατευτικό του χειριού για να απελευθερώσετε το φρένο της αλυσίδας.
- ▶ Αφαιρέστε το κάλυμμα του συμπλέκτη (**Εικόνα 2.12**).
- ▶ Τοποθετήστε την αλυσίδα στο γρανάκι μετάδοσης κίνησης της αλυσίδας, με τα δόντια της αλυσίδας στραμμένα προς τα εμπρός. Οδηγήστε την αλυσίδα στο αυλάκι της λάμας και γύρω από τη μύτη της (**Εικόνα 3**).
- ▶ Η λάμα πρέπει να τραβηχτεί προς τα εμπρός έως ότου η αλυσίδα τοποθετηθεί καλά στην λάμα (**Εικόνα 5**).
- ▶ Επανατοποθετήστε στη θέση του το κάλυμμα του συμπλέκτη και δώστε ιδιαίτερη προσοχή για να τοποθετήσετε σωστά τον πείρο του τεντωτήρα της αλυσίδας, μέσα στο καθορισμένο σημείο (τρύπα) της λάμας (**Εικόνα 7**).
- ▶ Τοποθετήστε ξανά τα παξιμάδια στο κάλυμμα του συμπλέκτη, αλλά μην τα βιδώσετε μέχρι την τελική τους θέση (**Εικόνα 8**).
- ▶ Χρησιμοποιήστε ένα κατσαβίδι για να ρυθμίσετε σωστά το τέντωμα της αλυσίδας, χρησιμοποιώντας τη βίδα τάνυσης (**Εικόνα 8**).
- ▶ Τραβήξτε τη μύτη της λάμας προς τα πάνω, ελέγξτε ξανά το τέντωμα της αλυσίδας και βιδώστε τα παξιμάδια του καλύμματος του συμπλέκτη.
Η αλυσίδα τεντώνεται σωστά όταν δεν υπάρχει χαλάρωση στην κάτω πλευρά (**Εικόνα 4**) της ράβδου και μπορεί να περιστραφεί ελεύθερα με το χέρι. Κατά την τοποθέτηση της αλυσίδας, η τάση της αλυσίδας πρέπει να ελέγχεται συχνά. Μια σωστά τεντωμένη και ακονισμένη αλυσίδα εξασφαλίζει καλή απόδοση κοπής και μεγάλη διάρκεια ζωής. Σημείωση: Μια καινούρια αλυσίδα χαλαρώνει μετά από περίπου 5 κοπές και πρέπει να ξανατεντωθεί.

ΚΑΥΣΙΜΟ ΚΑΙ ΛΙΠΑΝΣΗ

Το αλυσοπρίονο είναι εξοπλισμένο με δίχρονο κινητήρα. Ως εκ τούτου, πρέπει πάντα να χρησιμοποιείται μίγμα λαδιού βενζίνης 95 RON και λάδι μίξης για δίχρονο κινητήρα. Είναι πολύ σημαντικό να προσέχετε την αναλογία του μίγματος καυσίμου-λαδιού που χρησιμοποιείτε, καθώς η μη προβλεπόμενη ποσότητα λαδιού στο μίγμα καυσίμου μπορεί να επηρεάσει τη λειτουργία του κινητήρα, με αποτέλεσμα την υπερθέρμανσή του και σοβαρές ζημιές στο εσωτερικό του. Συνιστάται η χρήση μίγματος με καύσιμο περισσότερων οκτανίων, μόνο όταν εργαζόμαστε συνεχώς σε υψηλές στροφές.

Λάδι λίπανσης δίχρονου κινητήρα

Πρέπει να χρησιμοποιείτε ειδικά σχεδιασμένο λάδι για χρήση σε αερόψυκτους δίχρονους κινητήρες. Μη χρησιμοποιείτε λάδι που προορίζεται για χρήση σε υδρόψυκτους κινητήρες. Μη χρησιμοποιείτε ποτέ κακή ποιότητας λάδι δίχρονου κινητήρα ή λάδι λίπανσης τετράχρονου κινητήρα.

Αναλογία ανάμιξης

Για καλύτερα αποτελέσματα και απόδοση, η αναλογία μίξης είναι 1:33 (3%) με κατηγορία λαδιού JASO FB ή ISO EGB, σχεδιασμένη για αερόψυκτους δίχρονους κινητήρες.

Βενζίνη, λίτρο	Λάδι δίχρονου κινητήρα, λίτρο 2,5% (1:33)
4	0,10lt (100ml)
8	0,20lt (200ml)

Πάντα να χρησιμοποιείτε καθαρό δοχείο για καύσιμο πριν από την ανάμιξη του καυσίμου. Ανακατέψτε και ανακινήστε καλά το μίγμα καυσίμου, πριν γεμίσετε το ρεζερβουάρ καυσίμου του μηχανήματος. Μη χρησιμοποιείτε μίγμα καυσίμου που είναι αποθηκευμένο για περισσότερο από ένα μήνα. Το δοχείο καυσίμου του μηχανήματος πρέπει να αδειάζεται πριν από την αποθήκευση.

Λάδι αλυσίδας

Χρησιμοποιήστε λάδι λίπανση της αλυσίδας με χαρακτηριστικά καλής πρόσφυσης. Τα χρησιμοποιούμενα λάδια κινητήρα δεν πρέπει ποτέ να χρησιμοποιούνται για τη λίπανση της λάμας και της αλυσίδας καθώς μπορεί να είναι επικίνδυνα για τον χρήστη και μπορεί να προκληθεί ζημιά στην αντλία λαδιού. Το αλυσοπρίονο έχει σχεδιαστεί με τέτοιο τρόπο, ώστε το δοχείο λαδιού να χρειάζεται ανατροφοδότηση, κάθε φορά που το δοχείο καυσίμου αδειάζει.

Σημείωση: Να απενεργοποιείτε πάντα τον κινητήρα και να τον αφήνετε να κρυώσει, πριν τον ανεφοδιασμό καυσίμου και λαδιού. Μην καπνίζετε ποτέ κατά τη διαδικασία ανεφοδιασμού.

Σημείωση: Ποτέ μην χρησιμοποιήσετε το αλυσοπρίονο με βενζίνη 100%, χωρίς την προσθήκη λαδιού για δίχρονο κινητήρα.

ΞΕΚΙΝΩΝΤΑΣ ΤΟ ΑΛΥΣΟΠΡΙΟΝΟ

Ελέγξτε την κατάσταση του αλυσοπρίονου πριν από τη χρήση, για φθορές. Εάν παρατηρήσετε οποιαδήποτε φθορά ή σπάσιμο, μη χρησιμοποιήσετε το αλυσοπρίονο.

Πριν ξεκινήσετε το αλυσοπρίονο, ακολουθήστε τα παρακάτω βήματα (για δροσερό κινητήρα):

- ▶ Τοποθετήστε το αλυσοπρίονο στο έδαφος.
- ▶ Γεμίστε το δοχείο καυσίμου με μίγμα καυσίμου και το δοχείο λαδιού με λάδι λίπανσης λάμας και αλυσίδας.
- ▶ Ενεργοποιήστε το φρένο της αλυσίδας.
- ▶ Τοποθετήστε τον κύριο διακόπτη (Εικόνα 1.19) στη θέση ON.
- ▶ Πατήστε το πουάρ (Σχήμα 2.14) περίπου 6 φορές και βεβαιωθείτε ότι έχει γεμίσει με καύσιμο.
- ▶ Τραβήξτε το μοχλό τσοκ (Εικόνα 2.18).
- ▶ Κρατήστε την μπροστινή λαβή με το αριστερό σας χέρι και τοποθετήστε το δεξί σας πόδι στην πίσω λαβή (Εικόνα 8).
- ▶ Τραβήξτε τη χειρομίζα περίπου 3 φορές, μέχρι να

ακουστεί σκάσιμο από τον κινητήρα.

- ▶ Σπρώξτε προς τα μέσα το μοχλό τσοκ.
- ▶ Τραβήξτε σταθερά τη λαβή της μίζας, έως ότου ξεκινήσει ο κινητήρας.
- ▶ Τραβήξτε προς τα πίσω το προστατευτικό του χειριού και αποσυνδέστε το αλυσοπρίονο.
- ▶ Πατήστε την ασφάλεια του γκαζιού και το γκάτζι.

Εάν ο κινητήρας είναι ζεστός ακολουθήστε τα παραπάνω βήματα, τραβώντας και σπρωχνοντας πίσω τη λαβή του τσοκ, χωρίς να τραβήξετε ενδιάμεσα τη χειρομίζα.

ΤΕΧΝΙΚΕΣ ΕΡΓΑΣΙΑΣ

Ακολουθήστε τα παρακάτω σημεία, για να εκτελέσετε το κόψιμο με ασφάλεια, χωρίς ατυχήματα και τραυματισμούς.

- ▶ Εάν είστε κουρασμένοι, μη χρησιμοποιείτε το αλυσοπρίονο.
- ▶ Μη χρησιμοποιείτε το αλυσοπρίονο με άσχημες και ρικικές συνθήκες.
- ▶ Κρατάτε πάντα το αλυσοπρίονο και με τα δύο χέρια (**Εικόνα 6**), ενώ ο κινητήρας λειτουργεί.
- ▶ Βεβαιωθείτε ότι η περιοχή γύρω σας είναι απαλλαγμένη από εμπόδια, τα οποία μπορεί να σας εμποδίσουν κατά την κοπή ή, μωρών να τραυματιστούν από πτώση δέντρων ή κλαδιών.
- ▶ Βεβαιωθείτε ότι στέκεστε σταθερά και ότι δεν υπάρχει τίποτα που να σας κάνει να χάνετε την ισορροπία σας.
- ▶ Λάβετε υπόψη ότι τα ατυχήματα από κλότσημα του αλυσοπρίονου συμβαίνουν κυρίως κατά τη διάρκεια του ξεκλιρίσματος.
- ▶ Ποτέ μην κόβετε σε ύψος πάνω από τους ώμους σας και με τη μύτη της λάμας (**Εικόνα 11**).
- ▶ Ποτέ μην εργάζεστε επάνω σε σκάλα, σε δέντρο ή όπου δεν έχετε σταθερό έδαφος (**Σχήμα 12**).
- ▶ Χρησιμοποιείτε πάντα υψηλές στροφές στον κινητήρα του αλυσοπρίονου ενώ κόβετε.
- ▶ Δουλέψτε το αλυσοπρίονο στο ρελαντί μετά από κάθε κοπή.
- ▶ Το κόψιμο με κίνηση ώθησης της αλυσίδας μπορεί να είναι επικίνδυνο, καθώς μπορεί να προκύψει κλότσημα στο αλυσοπρίονο.
- ▶ Βεβαιωθείτε ότι η αλυσίδα είναι καλά τεντωμένη, ώστε να μην μπλοκάρει κατά την κοπή.
- ▶ Εάν η αλυσίδα μπλοκάρει κατά τη διάρκεια της κοπής, σταματήστε αμέσως τον κινητήρα του αλυσοπρίονου. Χρησιμοποιήστε μοχλό για να σηκώσετε το κομμένο ξύλο και να ελευθερώσετε το αλυσοπρίονο.
- ▶ Βεβαιωθείτε ότι το ξύλο δε θα σπάσει κατά τη διάρκεια της κοπής.
- ▶ Βεβαιωθείτε ότι η αλυσίδα δε θα αγγίξει το έδαφος κατά τη διάρκεια της κοπής.

ΚΑΝΟΝΕΣ ΑΣΦΑΛΕΙΑΣ ΓΙΑ ΤΟΝ ΤΡΟΠΟ ΑΠΟΦΥΓΗΣ ΚΛΟΤΣΗΜΑΤΟΣ

Το κλότσημα είναι μια ξαφνική κίνηση του αλυσοπρίονου προς τον χειριστή. Συμβαίνει όταν ο χρήστης κόβει ένα αντικείμενο με το άνω τεταρτημόριο της μύτης της λάμας και η λάμα του αλυσοπρίονου εκτινάσσεται από το αντικείμενο, προς τον χρήστη. Το κλότσημα μπορεί να γίνει πολύ επικίνδυνο για τον χρήστη και ως εκ τούτου, να είστε εξαιρετικά προσεκτικοί όταν κόβετε και να αποφεύγετε να έρθει σε επαφή ο κορμός με τη μύτη της λάμας. Επιπλέον, να είστε ιδιαίτερα προσεκτικοί με τα άκρα που βρίσκονται υπό πίεση, καθώς μπορεί να κινηθούν πίσω προς

εσάς σαν ελατήριο και να τραυματιστείτε σοβαρά.

ΣΥΝΤΗΡΗΣΗ

ΚΑΘΗΜΕΡΙΝΗ ΣΥΝΤΗΡΗΣΗ

- ▶ Καθαρίστε την εξωτερική επιφάνεια του αλυσοπρίονου
- ▶ Καθαρίστε το φίλτρο αέρα και αντικαταστήστε το εφόσον απαιτείται.
- ▶ Καθαρίστε το φρένο αλυσίδας.
- ▶ Καθαρίστε τη λάμα.
- ▶ Λιμάρετε την αλυσίδα.
- ▶ Ελέγξτε λειτουργικά τη λίπανση της αλυσίδας
- ▶ Ελέγξτε τη λειτουργία του φρένου της αλυσίδας.
- ▶ Ελέγξτε τη λειτουργία του διακόπτη ON/OFF.
- ▶ Ελέγξτε τη στεγανότητα των ταπών από τα δοχεία καυσίμου και λαδιού.
- ▶ Ελέγξτε τη λειτουργία του κλειδώματος γκαζιού.
- ▶ Αλλάξτε την πλευρά της λάμας.
- ▶ Ελέγξτε την αλυσίδα για εμφανή σημάδια φθοράς και σπασίματος.
- ▶ Καθαρίστε το σύστημα εκκίνησης.
- ▶ Βεβαιωθείτε ότι η αλυσίδα δεν περιστρέφεται όταν το αλυσοπρίονο λειτουργεί στο ρελαντί.
- ▶ Ελέγξτε τον συγκρατητή αλυσίδας για φθορά και αλλάξτε τον εφόσον απαιτείται.

ΕΒΔΟΜΑΔΙΑΙΑ ΣΥΝΤΗΡΗΣΗ

- ▶ Καθαρίστε τα πτερύγια του κυλίνδρου
- ▶ Ελέγξτε και αντικαταστήστε το μπουζί εφόσον απαιτείται.
- ▶ Ελέγξτε και λιπάνετε το ρουλεμάν της καμπίνας συμπλέκτη.
- ▶ Ελέγξτε και αντιδονητικά στοιχεία για σπασίματα.
- ▶ Καθαρίστε την εξωτερική επιφάνεια του καρμπουράτερ.
- ▶ Ελέγξτε για φθορά το γρανάζι της καμπίνας.

ΜΗΝΙΑΙΑ ΣΥΝΤΗΡΗΣΗ

- ▶ Ελέγξτε το φίλτρο καυσίμου και τον σωλήνα καυσίμου. Αντικαταστήστε εφόσον απαιτείται.
- ▶ Αντικαταστήστε την ταινία φρένου εάν έχει πάχος μικρότερο από 0,6mm
- ▶ Καθαρίστε τα δοχεία καυσίμου και λαδιού.
- ▶ Ελέγξτε ότι το διάκενο της ακίδος μπουζί είναι 0,5mm (**Εικόνα 9**)

ΠΡΟΣΤΑΣΙΑ ΠΕΡΙΒΑΛΛΟΝΤΟΣ

Ανακυκλώστε τις πρώτες ύλες αντί να απορρίπτετε ως απόβλητα. Το εργαλείο, τα αξεσουάρ και η συσκευασία πρέπει να ταξινομούνται για φιλική προς το περιβάλλον ανακύκλωση. Αυτές οι οδηγίες εκτυπώνονται χωρίς χλώριο. Τα πλαστικά εξαρτήματα φέρουν ετικέτα για ταξινόμηση ανακύκλωσης.

ΕΓΓΥΗΣΗ

Αυτό το προϊόν είναι εγγυημένο σύμφωνα με τους νομικούς κανονισμούς, που ισχύουν από την ημερομηνία αγοράς από τον πρώτο χρήστη. Οι ζημιές που οφείλονται στην φυσιολογική φθορά, υπερφόρτωση ή ακατάλληλο χειρισμό εξαιρούνται από την εγγύηση. Σε περίπτωση απαίτησης, στείλτε το εργαλείο, πλήρως συναρμολογημένο, στον αντιπρόσωπό σας ή στο εξουσιοδοτημένο σέρβις για ηλεκτρικά εργαλεία.

Κωδικός		45 557	45 558	45 646	45 647
Μοντέλο		GCS 241 PLUS	GCS 246 PLUS	GCS 253 PLUS	GCS 256 PLUS
Κινητήρας					
Κυβισμός κυλίνδρου	cm ³	41	46	53	56
Διάμετρος κυλίνδρου Ø	mm	40,5	43,5	46	46
Διαδρομή εμβόλου	mm	32	31	32	33,6
Στροφές ρελαντί	rpm	3.100±300	3.100±300	3.100±300	3.100±300
Μέγιστη ισχύς κινητήρα	kW	1,4	1,8	2,0	2,3
	rpm	11.000	11.000	11.000	11.000
	hp	1,9	2,4	2,7	3,1
Σύστημα ανάφλεξης					
Μπουζί		NGK BPMR7A	NGK BPMR7A	NGK BPMR7A	NGK BPMR7A
Διάκενο ηλεκτροδίων	mm	0.6~0.7	0.6~0.7	0.6~0.7	0.6~0.7
Σύστημα καυσίμου και λίπανσης					
Χωρητικότητα ρεζερβουάρ βενζίνης, λίτρα	ml	260	550	550	550
Χωρητικότητα δοχείου λαδιού	ml	210	260	260	260
Τύπος αντλίας λαδιού		Αντλία εμβόλου	Αντλία εμβόλου	Αντλία εμβόλου	Αντλία εμβόλου
Βάρος					
Αλυσοπρίοιο χωρίς λάμα ή αλυσίδα και με άδειες δεξαμενές	kg	4,9	5,3	5,7	5,5
Εκπομπές θορύβου					
Μετρημένη ηχητική στάθμη	dB	98,8	98,6	92,6	99,6
Εγγυημένη ηχητική στάθμη	dB	114	114	114	114
Στάθμες θορύβου					
Ισοδύναμη ηχητική πίεση στο αυτί του χειριστή	dB(A)	LpA=99 KpA=3,0	LpA=99 KpA=3,0	LpA=99 KpA=3,0	LpA=99 KpA=3,0
Ισοδύναμη στάθμη κραδασμών					
Μπροστινή χειρολαβή	m/s ²	6,17	7,07	9,95	6,72
Πίσω χειρολαβή	m/s ²	5,83	6,67	8,80	6,38
Αλυσίδα/μπάρα					
Μήκος μπάρας	ίντσες/cm	16"/40	18"/45	20"/50	20"/50
Βήμα αλυσίδας	ίντσες	3/8"	0.325"	0.325"	0.325"
Πάχος κινητήριου κρίκου	mm	1,3	1,5	1,5	1,5
Αριθμός δοντιών	δόντια	6	7	7	7
Μέγιστη ταχύτητα αλυσίδας	m/s	21	22	21,2	22

SRPSKI

IDENTIFIKACIJU

1. Ručni čuvar, lančana kočnica
2. Prednja drška
3. Poklopac filtera vazduha
4. Regulator startera
5. Bezbednost gasa
6. Gas
7. Kapa rezervoara za gorivo
8. Indikator nivoa goriva (Za odabrane modele)
9. Traka
10. Lanac
11. Kapa rezervoara za naftu
12. Poklopac kvačila
13. Kvačilo prekriva orahe
14. Čišćenje vazduha
15. Zadnja drška
16. Lančani tenzioter
17. Hvatač lanaca
18. Ručica gušenja
19. Glavni prekidač

OPŠTA PRAVILA BEZBEDNOSTI

Pažljivo pročitajte ovo uputstvo pre upotrebe motorne testere i vodite računa o svim bezbednosnim uputstvima, kako biste sprečili bilo kakve povrede i oštećenja. Molimo vas da prosledite ova bezbednosna uputstva svakoj drugoj osobi koja koristi motornu testeru. Uvek koristite zdrav razum da izbegnete sve situacije koje se smatraju izvan vaše mogućnosti. Ne ustručavajte se da nas kontaktirate ako imate bilo kakvih pitanja u vezi sa upotrebom motornih testera. Pružićemo vam savete kao i pomoć, kako da bezbedno koristite motornu testeru.

LIČNA ZAŠTITNA OPREMA

Uvek koristite ličnu zaštitnu opremu kao što su sigurnosne naočare, kaciga sa viziorom, zaštitne rukavice, zaštitna odeva od lančanih posekotina, zaštitne čizme i zaštitna sluha.

SIGURNOSNA OPREMA NA MOTORNOJ TESTERI Ručni čuvar i lančana kočnica

Motorna testera je opremljena lančanom kočnicom (Fig.1.1) koja je dizajnirana da zaustavi kretanje lanca, u slučaju povratka. Lančana kočnica je dizajnirana u cilju sprečavanja i smanjenja rizika od nesreća.

Uverite se da zona kiksa u baru nikada ne dodiruje objekte. Lančana kočnica se može aktivirati ručno (guraj napred) ili automatski inercijom, kada motorna testera udari u objekat nadole. Aktiviranje lančane kočnice postiže se veoma iznenadnim i nasilnim kretanjem ručnog čuvara, usled kiksa.

Ručni čuvar se takođe koristi za zaštitu ruke držeći prednju dršku, od rizika da udari u lanac, ako ruka izgubi stisak od drške.

Lančana kočnica se takođe koristi kao parking kočnica i mora biti angažovana pre pokretanja motorne testere. Lančana kočnica mora biti deaktivirana odmah kada se pokrene motorna testerom.

Hvatač lanaca

Hvatač lanaca (Sličica 2.17) koristi se za hvatanje lanca ako iskoči iz šanka, zbog neprikladne napeitosti lanca. Hvatač lanaca štiti korisnika od ozbiljnih povreda. Ako je hvatač lanaca povređen, mora biti zamenjen novim. Vibracioni sistem

Motorna testerom je opremljena anti-vibracionim elementima, kako bi se vibracija svela na najmanju moguću stvar i olakšala rad. Sistem protiv vibracije takođe štiti korisnika od prekomerne vibracije, što može rezultirati oštećenjem cirkulacije ili oštećenjem nerava. Simptomi cirkulatornog oštećenja su gubitak osećaja prstima, bol, gubitak snage i promene na boji kože. Vibracija koju generiše motor i oprema za sečenje se smanjuje i sprečava da se prenosi na drške motorne testere. Što je drvo teže, viši nivo vibracija je i naoštren lanac je niži nivo vibracija.

OPREMA ZA SEČENJE

Lančani zubi (Slič. 4) uvek moraju biti u dobro naoštrenom stanju. Oštećen ili ne pravilno naoštrena lanac, može povećati rizik od nesreća. Upravljajte i održavajte ispravan merač dubine, pošto preveliko odobrenje povećava rizik od povratka.

Upravljajte i održavajte ispravnu napetost lanca. Lanac slevkova može dovesti do lančanog iskakanja iz bara i nudaće na šanku, lancu i pogonu.

Upravljajte i pravilno podmazite opremu za sečenje. Loše podmazivanje na lancu može dovesti do prekida lanca, nositi na šanku i voziti sprocket.

Oštrenje lanaca

Ukoliko niste upoznati sa oštrenjem lanca motorne testere, predlažemo da ga profesionalno oštrite u vašem najbližem servisnom centru.

Uvek koristite zaštitne naočare i rukavice prilikom oštrenja lanca. Koristite okruglu datoteku da izoštrite sekače spoljašnjim potezima. Nakon oštrenja sekača, uverite se da imaju istu širinu i dužinu. Ograničenje dubine mora biti spuštено nakon oštrenja sekača pomoću ravne datoteke.

Zateganje lanaca

Lančana napetost je veoma važna i mora se proveriti pre rada motornom testerom. Što je lanac u napetosti, najbolje rezove praviši (Pogledajte uklapanje trake i lanca)

Podmazivanje lanaca

Motorna testerom je opremljena automatskim sistemom za podmazivanje lanaca. Uvek koristite lančano ulje naznačeno za podmazivanje lanaca i šipki, uz dobro pridodavanje lancu. Otpadno ulje motora nikada ne sme da se koristi, pošto može biti opasno za korisnika i može dovesti do oštećenja pumpe za ulje.

SKUPŠTINA

Uklapanje trake i lanca

- ▶ Izvadi lanac iz torbe.
- ▶ Povucite ručni čuvar da oslobodite lančanu kočnicu.
- ▶ Uklonite poklopac kvačila (Sličica 2.12).
- ▶ Uklopi lanac na lančane zube sa sekačima okrenutim napred i oteraj lanac u brazdu šanka i oko nosa (Sl. 3).
- ▶ Šipka mora da se povuče napred dok lanac ne bude dobro uklopljen na šank (Slič. 5).
- ▶ Vratite na svoj položaj poklopac kvačila i obratite

posebnu pažnju kako bi se pravilno uklopila igla za zatezanje lanca, unutar navedene montažne tačke (rupa) šipke (Sličica 7).

- ▶ Vratite orahe na poklopac kvačila, ali ne i da ih zeznete do konačne pozicije (Sličica 8).
- ▶ Koristite upravljački program za šrafove da biste pravilno podesili napetost lanca, koristeći šraf za zatezanje (Slivnik 8).
- ▶ Povucite barski nos gore, još jednom proverite napetost u lancu i zajebite orahe od pokrija kvačila.

Lanac je pravilno napet kada nema zabušavanja na donje strane (Sl. 4) šanka i može se slobodno okrenuti rukom. Kada se uklapa u lanac, napetost u lancu mora često da se proverava. Pravilno zategnuti i naoštreni lanac osigurava dobro rezanje performansi i dug život.

Napomena: Novi lanac se proteže nakon otprilike 5 rezova i potrebno ga je prilagoditi.

GORIVO I PODMAZIVANJE

Motorna testerom je opremljena motorom od 2 poteza; stoga, naftna mešavina benzina 95 RON i ulja od 2 poteza, uvek mora da se koristi. Veoma je važno da obratite pažnju na smesu za gorivo koju koristite, pošto se mora dobiti tačna mešavina ulja i goriva. Male količine mešavine ulja i goriva sa malim netačnostima, mogu da utiču na odnos mešavine, što može dovesti do prejedanja motora i ozbiljnih oštećenja u motoru. Smesa sa gorivom višeg Oktana se preporučuje samo za upotrebu, kada se neprekidno radi na visokim obrtajima. Dva ulja za moždani udar

Posebno formulisano ulje od 2 poteza za vazdušno ohlađene motore od 2 poteza mora da se koristi. Nemojte koristiti ulje od 2 poteza namenjeno za upotrebu hlađenih motora u vodi. Nikada ne koristite loš kvalitet ulja i 4-potezno ulje motora.

Odnos mešanja

Za najbolje rezultate i performanse, odnos mešanja je 1:33 (3%) sa naftnom klasom JASO FB ili ISO EGB, formulisana za vazdušno hlađene motore sa 2 poteza.

Benzin, litar	2 - ulje za moždani udar, litar 2,5% (1:33)
4	0,10lt (100ml)
8	0,20lt (200ml)

Uvek koristite čistu posudu za gorivo pre mešanja goriva. Temeljno izmešajte i promućkajte smesu za gorivo, pre nego što napunite rezervoar mašine za gorivo. Nemojte koristiti smesu za gorivo koja se čuva duže od mesec dana. Rezervoar mašine mora biti ispražnjen pre skladištenja.

Lančano ulje

Koristite specijalno lančano ulje sa dobrim karakteristikama adhezije. Otpadno ulje motora nikada ne sme da se koristi, pošto može biti opasno za korisnika i može dovesti do oštećenja pumpe za ulje. Motorna testerom je projektovana na takav način, gde rezervoar za naftu mora da se napuni svaki put kada rezervoar za gorivo postaje prazan.

Napomena: Uvek isključite motor i ostavite da se ohladi, pre dopune goriva. Nikad ne puši tokom procesa dopunjavanja goriva.

Napomena: Nikada ne upravljajte motornom testerom sa 100% benzina, bez dodavanja ulja od 2 poteza.

POKRETANJE MOTORNE TESTERE

Proverite stanje motorne testere pre upotrebe, da li ima oštećenja. Ako primetite da oštećenja ne koristite motornu testeru.

Pre pokretanja motorne testere, sledite dole navedene korake (za cool motor):

- ▶ Stavi motornu testeru na zemlju.
- ▶ Napunite rezervoar gorivom mešavinom goriva i rezervoar za naftu lančanim uljem.
- ▶ Uključi laničanu kočnicu.
- ▶ Postavite glavni prekidač (Slić. 1.19) na poziciju ON.
- ▶ Pritisnite vazdušnu čistku (Slić. 2.14) otprilike 6 puta i proverite da li je napunjen gorivom.
- ▶ Povucite ručicu gušenja (Sličica 2.18).
- ▶ Držite prednju dršku levom rukom i stavite desnu nogu na zadnju dršku (Sličica 8).
- ▶ Povucite ručku za poietak otprilike 3 puta, dok motor ne opali.
- ▶ Gurni nazad ručicu gušenja.
- ▶ Čvrsto povucite ručku za poietak, dok se motor ne upali.
- ▶ Povucite ručni čuvar i odvcucite lančanu kočnicu.
- ▶ Pritisni gas i gas.

Ako je motor topao pratite gore navedene korake, bez povlačenja starter ručice kada povučete ručicu za gušenje i pre nego što je ponovo gurnete nazad.

RADNE TEHNIKE

Pratite navedene tačke, kako biste bezbedno obavljali testeru, bez nezgoda i povredeni.

- ▶ Ako ste umorni nemojte koristiti motornu testeru.
- ▶ Ne koristite motornu testeru sa lošim vremenom.
- ▶ Uvek držite motornu testeru obema rukama (Slivnik 6), dok motor radi.
- ▶ Uverite se da je područje oko vas oslobođeno prepreka, koje vas mogu prekinuti dok sečete ili, one mogu biti povređene od pada drveća ili grana.
- ▶ Potrudite se da čvrsto stojite i da ne postoji ništa što vas može naterati da izgubite ravnotežu.
- ▶ Imajte na umu da se nesreće sa kiksom uglavnom dešavaju tokom udova.
- ▶ Nikada ne secite na visini preko ramena i nikada ne secite nosom šipke (Slić. 11).
- ▶ Nikada ne radite stojeći na merdevinama, na drvetu ili gde nemate čvrsto tlo na kome možete da stojite (Slić. 12).
- ▶ Koristite visoke obrtaje na motoru motorne testere, dok sečete.
- ▶ Koristite brzinu dokona posle svakog reza.
- ▶ Rezanje udarca može biti opasno, s obzirom da se kiks može desiti.
- ▶ Vodite računa da lanac bude dobro napet, kako se ne bi zaglavio tokom sečenja. Ako se lanac zaglavi tokom sečenja, odmah zaustavite motor motorne testere. Koristite ručicu da podignete posečeno

drvo i oslobodite motornu testeru.

- ▶ Pobrinite se da se drvo ne razdvoji tokom seče.
- ▶ Pobrinite se da lanac ne dodirne zemlju tokom seče.

BEZBEDNOSNA PRAVILA O TOM KAKO IZBEĆI KIKS

Kiks je veoma iznenadno kretanje motorne testere. To se dešava kada korisnik iseče predmet gornjim kvadrantom bara i šipka motorne testere skoči sa objekta, prema korisniku. Kiks može postati veoma opasan za korisnika i zato budite izuzetno oprezni prilikom uduba i izbegavajte kontakt sa deblo nosom šipke. Štaviše, budite veoma oprezni sa udovima pod tenzijom, pošto mogu da se kreću unazad i ka vama poput proleća, koje vam može naneti ozbiljne povrede.

ODRŽAVANJE SVAKODNEVNO ODRŽAVANJE

- ▶ Očistite spoljašnji deo mašine
- ▶ Očistite filter vazduha i zamenite ga ako je potrebno
- ▶ Očistite lančanu kočnicu
- ▶ Očistite šipku
- ▶ Naoštiri lanac
- ▶ Funkcionalno proverite podmazivanje lanca
- ▶ Proverite rad lančane kočnice
- ▶ Funkcionalno proverite rad prekidača za zaustavljanje
- ▶ Proverite zapečaćivanje rezervoara za gorivo i naftnih rezervoara
- ▶ Proverite rad brave gasa
- ▶ Promena smeru trake
- ▶ Proverite da li u lancu i baru ima vidljivih oštećenja i pukotina
- ▶ Očistite starter
- ▶ Uverite se da se lanac ne rotira brzinom dokoni
- ▶ Proverite da li hvatač lanaca ima oštećenja i zamenite ga ako je potrebno

NEDELJNO ODRŽAVANJE

- ▶ Očistite područje cilindra i peraja
- ▶ Proverite i zamenite svećice ako je potrebno
- ▶ Proverite i podmazite ležaj bubnjeva kvačila
- ▶ Proverite da li u vibracionim elementima ima pukotina
- ▶ Očistite spoljašnji deo karburatora
- ▶ Proveri kvačilo dram sprocket za habanje

MESEČNO ODRŽAVANJE

- ▶ Proveri filter za gorivo i crevo za gorivo. Zameni ako je potrebno
- ▶ Zamena kočione trake ako je manja od 0,6mm
- ▶ Očistite rezervoar za gorivo i rezervoar za naftu
- ▶ Proverite da li je elektrodni razmak svećice 0,5mm (Slička 9)

ZAŠTITA ŽIVOTNE SREDINE

Reciklirajte sirovine umesto da odlažete kao otpad. Mašina, pribor i ambalaža treba da se sortiraju za životnu sredinu - prijateljsku reciklažu. Plastične komponente su označene za kategorizovanu reciklažu.

GARANTOVATI

Ovaj proizvod je garantovan u skladu sa zakonskim/državnim propisima, koji stupaju na snagu od dana

kupovine od strane prvog korisnika. Šteta koja se može pripisati normalnom habanomu i cedanju, preopterećenju ili nepravilnom rukovanju biće isključena iz garancije. U slučaju zahteva, pošaljite mašinu, potpuno sklopljenu, vašem dileru ili servisnom centru za električne alate.

Broj članka		45 557	45 558	45 646	45 647
Model		GCS 241 PLUS	GCS 246 PLUS	GCS 253 PLUS	GCS 256 PLUS
Motor					
Premeštanje cilindra	cm ³	41	46	53	56
Cilindar bore Ø	mm	40,5	43,5	46	46
Udarac	mm	32	31	32	33,6
Brzina dokoni	rpm	3.100±300	3.100±300	3.100±300	3.100±300
Maksimalna snaga motora	kW	1,4	1,8	2,0	2,3
	rpm	11.000	11.000	11.000	11.000
	hp	1,9	2,4	2,7	3,1
Sistem paljenja					
Svećica		NGK BPMR7A	NGK BPMR7A	NGK BPMR7A	NGK BPMR7A
Razmak između elektroda	mm	0.6~0.7	0.6~0.7	0.6~0.7	0.6~0.7
Sistem goriva i pod- mazivanja					
Kapacitet rezervoara za gorivo, litar	ml	260	550	550	550
Kapacitet rezervoara za naftu, litar	ml	210	260	260	260
Vrsta pumpe za ulje		Pumpa za otpušavanje	Pumpa za otpušavanje	Pumpa za otpušavanje	Pumpa za otpušavanje
Tehinu					
Motorna testerom bez bara i lanca, prazni rezervoari	kg	4,9	5,3	5,7	5,5
Emisije buke					
Nivo napajanja zvuka, izmeren	dB	98,8	98,6	92,6	99,6
Nivo napajanja zvuka, garantovano Lwa	dB	114	114	114	114
Nivoi zvuka					
Ekvivalentan nivo zvučnog pritiska na uhu operatera	dB(A)	LpA=99 KpA=3,0	LpA=99 KpA=3,0	LpA=99 KpA=3,0	LpA=99 KpA=3,0
Ekvivalentni nivoi vibracija					
Prednja drška	m/s ²	6,17	7,07	9,95	6,72
Zadnja drška	m/s ²	5,83	6,67	8,80	6,38
Lanac / bar					
Dužina trake	inch/ cm	16"/40	18"/45	20"/50	20"/50
Bacanje	inch	3/8"	0.325"	0.325"	0.325"
Tankoća veza disk jedinice	mm	1,3	1,5	1,5	1,5
Broj zuba	teeth	6	7	7	7
Maksimalna brzina lanca	m/s	21	22	21,2	22

HRVATSKI

IDENTIFIKACIJA

1. Zaštita ruku, kočnica lanca
2. Prednja ručka
3. Poklopac filtra za zrak
4. Starter ručka
5. Sigurnost za gas
6. Leptira za gas
7. Poklopac spremnika za gorivo
8. Pokazatelj razine goriva (za odabrane modele)
9. Mač
10. Lanac
11. Poklopac spremnika za ulje
12. Poklopac kvačila
13. Matice poklopca kvačila
14. Pročišćavanje zraka
15. Stražnja ručka
16. Natezač lanca
17. Lančani hvatač
18. Ručica prigušivanja
19. Glavni prekidač

OPĆA PRAVILA SIGURNOSTI

Pažljivo pročitajte ovaj priručnik prije nego što koristite motornu pilu i vodite računa o svim sigurnosnim uputama kako ne bi došlo do ozljeda i oštećenja. Molimo vas da ove sigurnosne upute prosljedite bilo kojoj drugoj osobi koja koristi motornu pilu. Uvijek koristite zdrav razum kako biste izbjegli sve situacije koje se smatraju izvan vaših mogućnosti. Ako imate bilo kakvih pitanja o uporabi motornih pila, ne ustručavajte se kontaktirati nas. Pružit ćemo vam savjete i pomoć o tome kako sigurno koristiti motornu pilu.

OSOBNA ZAŠTITNA OPREMA

Uvijek koristite osobnu zaštitnu opremu kao što su zaštitne naočale, kaciga s viziorom, zaštitne rukavice, zaštitna odjeća od rezanja lanca, zaštitne čizme i zaštitna sluha.

SIGURNOSNA OPREMA NA MOTORNOJ PILI

Kočnica za ruke i kočnica lanca

Motorna pila opremljena je kočnicom lanca (**Sl.1.1**) koja je dizajnirana da zaustavi pomicanje lanca u slučaju povratnog udarca. Kočnica lanca dizajnirana je tako da sprječaji i smanji rizik od nezgoda.

Provjerite da zona povratne trake nikad ne dotiče nikakve predmete. Kočnica lanca može se aktivirati ručno ručno (gurati prema naprijed) ili automatski inercijom kada motorna pila pogodi predmet prema dolje. Aktiviranje kočnice lanca postiže se vrlo naglim i snažnim pomicanjem štitnika ruke, zbog povratnog udarca.

Zaštita ruku koristi se i za zaštitu ruku koja drži prednju ručicu od opasnosti od udara u lanac ako ruka izgubi stisak s ručke.

Kočnica lanca koristi se i kao parkirna kočnica i mora se aktivirati prije pokretanja motorne pile. Kočnica na lancu mora se odmah isključiti kad se motorna pila pokrene.

Lanac hvatač

Lovac na lancu (**Sl. 2.17**) koristi se za hvatanje lanca ako iskoči iz šipke zbog neprikladnog zatezanja lanca. Lanac hvatač štiti korisnika od ozbiljnih ozljeda. Ako je hvatač lanca ozlijeđen, mora se zamijeniti novim.

Vibracijski sustav

Motorna pila opremljena je antivibracijskim elementima za smanjenje vibracija i olakšavanje rada. Antivibracijski sustav također štiti korisnika od prekomjernih vibracija što može rezultirati oštećenjem cirkulacije ili oštećenjem živaca. Simptomi oštećenja cirkulacije su gubitak osjećaja prstiju, bol, gubitak snage i promjene na boji kože. Vibracija koju generiraju motor i prema za rezanje smanjuje se i sprečava da se prebaci na ručke motorne pile. Što je drva za rezanje tvrđa, to je viša razina vibracija i oštriji je lanac, niža je razina vibracija.

OPREMA ZA REZANJE

Zupci lanca (**Sl. 4**) moraju uvijek biti u dobro naoštrenom stanju. Oštećen ili nepravilno naoštren lanac može povećati rizik od nezgoda. Upravljajte i održavajte ispravni mjeraci dubine, jer preveliki zazor povećava rizik od povratnog udarca.

Upravljajte i održavajte ispravnu napetost lanca. Opušteni lanac može dovesti do skoka lanca iz šipke i trošenja šipke, lanca i pogonskog zupčanika. Upravljajte i pravilno podmazujte opremu za rezanje. Loše podmazivanje lanca može dovesti do puknuća lanca, trošenja šipke i pogonskog zupčanika.

Oštrenje lanca

Ako niste upoznati s oštrinom lanca motorne pile, predlažemo da ga oštro stručite u najbližem servisnom centru.

Uvijek koristite zaštitne naočale i rukavice prilikom oštrenja lanca. Koristite okruglu datoteku kako biste naoštrili rezače vanjskim potezima. Nakon oštrenja rezača, pobrinite se da imaju jednaku širinu i duljinu. Ograničivač dubine mora se spustiti nakon što je oštrilo rezače, koristeći pilu.

Zatezanje lanca

Napetost lanca je vrlo važna i mora se provjeriti prije pokretanja motorne pile. Što je lanac napetiji, to ćete imati najbolje posjekotine! (Pogledajte ugradnju šipke i lanca)

Podmazivanje lanca

Motorna pila je opremljena automatskim sustavom podmazivanja lanca. Uvijek koristite ulje za lanac naznačeno za podmazivanje lanca i šipke, uz dobro prijanjanje na lanac. Otpadno motorno ulje nikada se ne smije upotrebljavati, jer može biti opasno za korisnika i može dovesti do oštećenja pumpe za ulje.

SKUPŠTINA

Priručnik i lanac

- ▶ Izvadite lanac iz torbe.
- ▶ Povucite sigurnosni nosač ruke kako biste oslobodili kočnicu lanca.
- ▶ Skinite poklopac kvačila (**Sl. 2.12**).
- ▶ Pričvrstite lanac na zube lančanika s rezačima

okrenutim ispred i gurnite lanac u utor šipke i oko nosa (SI. 3).

- ▶ Šipka se mora povući prema naprijed dok se lanac dobro ne postavi na šipku (SI. 5).
- ▶ Vratite poklopac kvačila u njegov položaj i obratite posebnu pozornost radi ispravnog postavljanja zatezača lanaca unutar određenog mjesta ugradnje (rupe) šipke (SI. 7).
- ▶ Vratite matice na poklopac kvačila, ali ih ne zavrnite u konačnom položaju (SI. 8).
- ▶ Upotrijebite odvijač da ispravno namjestite zategnutost lana pomoću vijaka za zatezanje (SI. 8).
- ▶ Izvucite nos nosača prema gore, još jednom provjerite napetost lanca i zavijte matice na poklopcu kvačila.

Lanac je pravilno napet kada na donjoj strani trake nema zastoja (Sl. 4) šipke i može se slobodno ručno okrenuti. Prilikom postavljanja lanca, napetost lanca mora se često provjeravati. Pravilno zategnut i naoštren lanac osigurava dobre performanse rezanja i dug životni vijek.

Napomena: Novi se lanac proteže nakon otprilike 5 rezova i potrebno ih je ponovno podesiti.

GORIVO I PODMAZIVANJE

Motorna pila opremljena je dvotaktnim motorom; stoga se uvijek mora koristiti mješavina ulja benzina 95 RON i dvotaktnog ulja. Vrlo je važno obratiti pažnju na smjesu goriva koju koristite, jer se mora dobiti precizna mješavina ulja i goriva. Male količine smjese ulja i goriva s malim netočnostima mogu utjecati na omjer smjese, što može dovesti do pregrijavanja motora i ozbiljnih oštećenja u motoru. Mješavina s gorivom višeg oktana preporučuje se samo kod neprekidnog rada na velikim obrtajima.

Ulje od dva poteza

Za dvotaktnu motore sa zračnim hlađenjem mora se koristiti posebno formulirano 2-taktno ulje. Ne koristite dvotaktno ulje namijenjeno upotrebi motora s vodenim hlađenjem. Nikada ne koristite lošu kvalitetu ulja i četverotaktno motorno ulje.

Omjer miješanja

Za najbolje rezultate i performanse, omjer miješanja je 1:33 (3%) s uljem klase JASO FB ili ISO EGB, formulirano za dvotaktnu motore hlađene zrakom.

Benzinac, litra	Dvotaktno ulje, litra 2,5% (1:33)
4	0,10lt (100ml)
8	0,20lt (200ml)

Uvijek koristite spremnik za gorivo prije nego što miješate gorivo. Pomiješajte i dobro protresite smjesu goriva prije nego što napunite spremnik goriva. Ne koristite mješavinu goriva spremljenu više od mjesec dana. Prije skladištenja spremnik goriva mora se isprazniti.

Lanac ulje

Koristite posebno ulje za lance s dobrim svojstvima prijanjanja. Otpadno motorno ulje nikada se ne smije upotrebljavati, jer može biti opasno za korisnika i može dovesti do oštećenja pumpe za ulje. Motorna pila dizajnirana je na takav način da

se rezervoar za ulje mora napuniti svaki put kada se spremnik goriva prazni.

Napomena: Prije punjenja motora uvijek isključite motor i ostavite da se ohladi. Nikad ne pušite tijekom postupka punjenja gorivom.

Napomena: Nikada ne radite motornu pilu sa 100% benzina, bez dodavanja dvotaktnog ulja.

POKRETANJE MOTORNE PILE

Provjerite stanje motorne pile prije uporabe na oštećenja. Ako primijetite bilo kakva oštećenja, ne koristite motornu pilu.

Prije pokretanja motorne pile slijedite dolje navedene korake (za cool motor):

- ▶ Postavite motornu pilu na zemlju.
- ▶ Napunite spremnik gorivom smjesom za gorivo, a spremnik za ulje lančanim uljem.
- ▶ Uključite kočnicu lanca.
- ▶ Postavite glavni prekidač (SI. 1.19) u položaj ON.
- ▶ Otprilike ispušni zrak (SI. 2.14) otprilike 6 puta provjerite je li ispunjeno gorivom.
- ▶ Povucite polugu prigušivača (SI. 2.18).
- ▶ Lijevom rukom držite prednju ručicu, a desnu nogu postavite na stražnju ručicu (SI. 8).
- ▶ Povucite ručicu za pokretanje otprilike 3 puta, sve dok motor ne pukne.
- ▶ Vratite polugu prigušivača.
- ▶ Čvrsto povucite ručicu za pokretanje, sve dok se motor ne pokrene.
- ▶ Povucite osigurač ruku i otpustite kočnicu lanca.
- ▶ Pritisnite bravu gasa i leptira za gas.

Ako je motor zagrijavan, slijedite gore navedene korake, bez povlačenja ručke startera kada povučete ručicu prigušivača i prije nego što ga ponovno gurnete natrag.

TEHNIKE RADA

Slijedite dolje navedene točke kako biste sigurno obavljali svoje pilane bez nezgoda i ozljeda.

- ▶ Ako ste umorni, nemojte koristiti motornu pilu.
- ▶ Ne koristite motornu pilu za lošeg vremena.
- ▶ Uvijek držite motornu pilu s obje ruke (SI. 6), dok motor radi.
- ▶ Osigurajte da područje oko vas nema prepreka koje vas mogu prekinuti dok sječete ili bi mogle povrijediti od pada drveća ili grana.
- ▶ Osigurajte da čvrsto stojite i da ne postoji ništa što bi moglo učiniti da izgubite ravnotežu.
- ▶ Imajte na umu da se nezgode pri povratnom udarcu uglavnom događaju tijekom klanjanja.
- ▶ Nikada ne režite na visini preko ramena i nikad se ne režite nosom šipke (SI. 11).
- ▶ Nikada ne radite stojeći na ljestvama, na drvetu ili gdje nemate čvrsto tlo na kojem biste mogli stajati (SI. 12).
- ▶ Prilikom rezanja koristite velike brzine na motoru motorne pile.
- ▶ Koristite praznu brzinu nakon svakog rezanja.
- ▶ Rezanje na potezu pritiska može biti opasno jer se može dogoditi povratni udarac.
- ▶ Provjerite je li lanac dobro napet, kako se tijekom rezanja ne bi zaglavio. Ako se lanac zaglavio tijekom rezanja, odmah zaustavite motor motorne pile. Po-

moću poluge podignite sječeno drva i oslobađajte se motorna pila.

- ▶ Pazite da se drvo ne siječe tijekom rezanja.
- ▶ Vodite računa da lanac ne dotakne tlo tijekom rezanja.

SIGURNOSNA PRAVILA KAKO IZBJEĆI POVRATNI UDAR

Kickback je vrlo naglo kretanje motorne pile. To se događa kada korisnik odreže predmet s gornjim kvadrantom nosa šipke, a šipka motorne pile skoči s objekta, prema korisniku. Povratni udarac može postati vrlo opasan za korisnika i, stoga, budite izuzetno oprezni prilikom klanjanja i izbjegavajte dodir trupca s nosom šipke. Štoviše, budite vrlo oprezni s udovima pod napetošću, jer se mogu pomicati prema naprijed i prema vama poput opruge, što vam može uzrokovati ozbiljne ozljede.

ODRŽAVANJE SVAKODNEVNO ODRŽAVANJE

- ▶ Očistite vanjsku površinu stroja
- ▶ Očistite zračni filter i po potrebi ga zamijenite
- ▶ Očistite kočnicu lanca
- ▶ Očistite šipku
- ▶ Oštri lanac
- ▶ Funkcionalno provjerite podmazivanje lanca
- ▶ Provjerite rad kočnice lanca
- ▶ Funkcionalno provjerite rad prekidača
- ▶ Provjerite brtvljenje spremnika goriva i kapaka spremnika za ulje
- ▶ Provjerite rad brave za gas
- ▶ Promijenite smjer šipke
- ▶ Provjerite lanac i šipku na vidljiva oštećenja i pukotine
- ▶ Očistite starter
- ▶ Vodite računa da se lanac ne okreće u praznom hodu
- ▶ Provjerite hvatač lanca na oštećenja i po potrebi ga zamijenite

TJEDNO ODRŽAVANJE

- ▶ f Očistite područje cilindra i peraje
- ▶ f Provjerite i po potrebi zamijenite svjećicu
- ▶ f Provjerite i podmažite ležaj bubnja kvačila
- ▶ f Provjerite vibracijske elemente na pukotine
- ▶ f Očistite vanjsku površinu rasplinjača
- ▶ f Provjerite istrošenost lančanika kotača kvačila

MJESEČNO ODRŽAVANJE

- ▶ f Provjerite filter goriva i crijevo za gorivo. Zamijenite ako je potrebno
- ▶ f Zamijenite kočioni pojas ako je manji od 0,6 mm
- ▶ f Očistite spremnik za gorivo i spremnik za ulje
- ▶ f Provjerite je li razmak elektrode svjećice 0,5 mm **(Sl. 9)**

ZAŠTITA OKOLIŠA

Umjesto odlaganja na otpad sirovine reciklirajte. Uređaj, dijelove i ambalažu treba razvrstati za recikliranje neškodljivo po okoliš. Ovaj priručnik je tiskan na papiru izbijeljenom bez klora. Plastični dijelovi nose reciklažne oznake.

JAMSTVO

Uz ovaj uređaj daje se jamstvo u skladu s važećim/lokalnim odredbama i ono važi od datuma kupnje uređaja od strane prvog korisnika. Oštećenja koja se mogu pripisati normalnom habanju, preopterećenju ili nepravilnom rukovanju isključena su iz ovog jamstva. U slučaju reklamacije, u potpunosti sastavljen uređaj pošaljite svom prodavatelju ili ovlaštenom servisu za električne alate.

Broj artikla		45 557	45 558	45 646	45 647
Model		GCS 241 PLUS	GCS 246 PLUS	GCS 253 PLUS	GCS 256 PLUS
Motor					
Zapremnina cilindra	cm ³	41	46	53	56
Promjer cilindra Ø	mm	40,5	43,5	46	46
Put klipa u cilindru	mm	32	31	32	33,6
Broj obrtaja pri praznom hodu	rpm	3.100±300	3.100±300	3.100±300	3.100±300
Maksimalna snaga motora	kw	1,4	1,8	2,0	2,3
	rpm	11.000	11.000	11.000	11.000
	hp	1,9	2,4	2,7	3,1
Sustav za paljenje					
Svječica		NGK BPMR7A	NGK BPMR7A	NGK BPMR7A	NGK BPMR7A
Jaz između elektroda	mm	0.6~0.7	0.6~0.7	0.6~0.7	0.6~0.7
Sustav goriva i maziva					
Kapacitet spremnika goriva, litra	ml	260	550	550	550
Kapacitet spremnika za ulje, litra	ml	210	260	260	260
Vrsta pumpe za ulje		Klipna pumpa	Klipna pumpa	Klipna pumpa	Klipna pumpa
Težina					
Motorna pila bez šipki ili lanaca prazni spremnici	kg	4,9	5,3	5,7	5,5
Emitovanje buke					
Jačina zvuka, izmjerena	dB	98,8	98,6	92,6	99,6
Jačina zvuka, garantovana	dB	114	114	114	114
Razina zvuka					
Ekvivalentna razina zvučnog tlaka na uhu operatera	dB(A)	LpA=99 KpA=3,0	LpA=99 KpA=3,0	LpA=99 KpA=3,0	LpA=99 KpA=3,0
Ekvivalentne razine vibracije					
Prednja ručka	m/s ²	6,17	7,07	9,95	6,72
Stražnja ručka	m/s ²	5,83	6,67	8,80	6,38
Lanac / mač					
Dužina mača	inch/cm	16"/40	18"/45	20"/50	20"/50
Djeljenje	inch	3/8"	0.325"	0.325"	0.325"
Debljina pogonske karike	mm	1,3	1,5	1,5	1,5
Broj zuba	zubi	6	7	7	7
Maks. brzina lanca	m/s	21	22	21,2	22

ROMÂNĂ

IDENTIFICARE

1. Protecție manuală, frână cu lanț
2. Mâner frontal
3. Capacul filtrului de aer
4. Mânerul demarorului
5. Siguranța clapetei de accelerație
6. Clapeta de accelerație
7. Capacul rezervorului de combustibil
8. Indicatorul nivelului de combustibil (pentru modelele selectate)
9. Lamă
10. Lanț
11. Capacul rezervorului de ulei
12. Capac al ambreiajului
13. Piulițe de acoperire a ambreiajului
14. Purjarea aerului
15. Mânerul din spate
16. Tensor de lanț
17. Catcher de lanț
18. Manetă de sufocare
19. Comutator principal

NORME GENERALE DE SIGURANȚĂ

Citiți cu atenție acest manual înainte de a folosi ferăstrăul de lanț și aveți grijă de toate instrucțiunile de siguranță, pentru a preveni vătămarea și deteriorarea. Vă rugăm să transmiteți aceste instrucțiuni de siguranță oricărei alte persoane care utilizează motoserilul. Utilizați întotdeauna bunul simț pentru a evita toate situațiile luate în considerare dincolo de capacitatea dvs. Nu ezitați să ne contactați dacă aveți întrebări cu privire la utilizarea motoserinelor. Vă vom oferi sfaturi, precum și ajutor cu privire la modul de utilizare a motoserinelor în siguranță.

ECHIPAMENT INDIVIDUAL DE PROTECȚIE

Utilizați întotdeauna echipamente de protecție personală, cum ar fi ochelari de siguranță, cască cu vizieră, mănuși de protecție, haine de protecție de la tăieturile lanțului, cizme de protecție și protecție auditivă.

ECHIPAMENTE DE SIGURANȚĂ PE FERĂSTRĂU

Paza de mana si frana de lanț

Fierara este echipată cu o frână de lanț (**Fig.1.1**) proiectată pentru a opri mișcarea lanțului, în caz de recul. Frâna cu lanț a fost proiectată pentru a preveni și reduce riscul de accidente.

Asigurați-vă că zona de retragere a barei nu atinge niciodată obiecte. Frâna de lanț poate fi activată manual cu mână (împingeți înainte) sau automat prin inerție, când motoserona atinge un obiect în jos. Activarea frânei de lanț se realizează cu mișcarea foarte bruscă și violentă a protecției mâinii, din cauza loviturii.

Protecția de mână este de asemenea folosită pentru a proteja mâna care ține mânerul din față, de riscul de a lovi lanțul, dacă mâna pierde strânsoarea din mâner.

Frâna cu lanț este de asemenea folosită ca frână de parcare și trebuie să fie cuplată înainte de

pornirea motoserilului. Frâna de lanț trebuie deactivată imediat la pornirea motoseriei.

Catcher de lanț

Catcherul de lanț (**Fig. 2.17**) este folosit pentru a prinde lanțul dacă sare din bara, din cauza tensiunii necorespunzătoare a lanțului. Catcherul de lanț protejează utilizatorul de răni grave. Dacă prinderea lanțului este rănită, acesta trebuie înlocuit cu unul nou.

Sistem de vibrații

Fierara este echipată cu elemente anti-vibrații, pentru a reduce la minimum vibrațiile și a facilita operarea. Sistemul anti-vibrație protejează, de asemenea, utilizatorul de vibrații excesive, ceea ce poate duce la deteriorarea circulatorie sau la nivelul nervilor. Simptomele leziunilor circulatorii sunt pierderea senzației degetelor, durere, pierderea forței și modificări ale culorii pielii. Vibrațiile generate de motor și echipamentele de tăiere sunt reduse și împiedicate să fie transferate pe mânerul de lanț. Cu cât lemnul tăiat este mai greu, cu atât nivelul de vibrații este mai ridicat și este mai ascuțit lanțul, cu atât nivelul de vibrații este mai mic.

ECHIPAMENTE DE TĂIERE

Dinții de lanț (**Fig. 4**) trebuie să fie întotdeauna într-o stare bine ascuțită. Lanț deteriorat sau nu bine ascuțit, poate crește riscul de accidente.

Gestionați și mențineți gabaritul corect de adâncime, deoarece garda prea mare crește riscul de recul.

Gestionează și menține tensiunea corectă a lanțului. Lanțul slab poate duce la saltul lanțului din bară și la uzura barei, a lanțului și a pinionului de antrenare.

Gestionează și unge corect echipamentul de tăiere. O lubrifiere slabă a lanțului poate duce la ruperea lanțului, la uzură pe bara și la conducerea pinionului.

Ascuțirea lanțului

Dacă nu sunteți familiarizat cu ascuțirea lanțului dvs. de ferăstrău, vă propunem să-l accentuați profesional la cel mai apropiat centru de service.

Folosiți întotdeauna ochelari de protecție și mănuși atunci când ascuțiți lanțul. Utilizați un fișier rotund pentru a ascuți tăietorii cu lovituri exterioare. După ascuțirea tăieturilor, asigurați-vă că acestea au aceeași lățime și lungime. Limitatorul de adâncime trebuie scăzut după ascuțirea tăieturilor, folosind un fișier plat.

Tensiunea în lanț

Tensiunea lanțului este foarte importantă și trebuie verificată înainte de acționarea motoseriei. Cu cât lanțul este mai bine tensionat, cu atât vei face cele mai bune reduceri! (Vezi bara și lanțul de montaj)

Ungere cu lanț

Fierara este echipată cu un sistem automat de ungere a lanțului. Utilizați întotdeauna ulei de lanț indicat pentru lubrifierea lanțului și a barelor, cu o aderență bună la lanț. Uleiul de motor uzat nu trebuie utilizat niciodată, deoarece poate fi periculos pentru utilizator și poate duce la deteriorarea pompei de ulei.

ASAMBLARE

Bara de montaj și lanțul

- ▶ Scoateți lanțul din pungă. Trageți înapoi protecția de mână pentru a elibera frâna de lanț.
- ▶ Scoateți capacul ambreiajului (Fig. 2.12).
- ▶ Montați lanțul pe dinții pinionului de lanț cu tăieturile orientate în față și conduceți lanțul în canelura barei și în jurul nasului său (Fig. 3).
- ▶ Bara trebuie trasă înainte până când lanțul este bine montat pe bara (Fig. 5).
- ▶ Puneți înapoi poziția capacului ambreiajului și acordați o atenție deosebită pentru a încadra corect știftul de întindere a lanțului, în interiorul punctului de fixare (gaura) specificat al barei (Fig. 7).
- ▶ Așezați piulițele pe capacul ambreiajului, dar nu le înșurubați în poziția finală (Fig. 8).
- ▶ Folosiți un șurub pentru reglarea corectă a tensiunii lanțului, utilizând șurubul de tensiune (Fig. 8).
- ▶ Trageți nasul barei, verificați din nou tensiunea lanțului și înșurubați piulițele capacului ambreiajului.

Lanțul este corect tensionat atunci când nu există nicio slăbire pe partea inferioară (Fig. 4) a barei și poate fi rotit liber cu mâna. La montarea lanțului, tensiunea lanțului trebuie verificată frecvent. A lanțul corect tensionat și ascuțit asigură performanțe bune de tăiere și durată de viață lungă.

Notă: Un nou lanț este întins după aproximativ 5 tăieri și trebuie reajustat.

COMBUSTIBIL ȘI UNGERE

Fierara este echipată cu motor în 2 timpi; prin urmare, trebuie utilizat întotdeauna amestec de ulei de benzină 95 RON și ulei în doi timpi. Este foarte important să acordați atenție amestecului de combustibil pe care îl utilizați, deoarece trebuie obținut un amestec precis de ulei și combustibil. Cantități mici de ulei și amestec de combustibil cu mici inexactități, pot afecta raportul dintre amestec, ceea ce poate duce la supraîncălzirea motorului și daune grave la motor. Se recomandă utilizarea amestecului cu combustibil cu un octan mai mare numai atunci când se lucrează continuu la turații mari.

Ulei în doi timpi

Trebuie utilizat ulei în 2 timpi, special formulat pentru motoare în 2 timpi răcite cu aer. Nu folosiți ulei în 2 timpi, destinat motoarelor cu răcire cu apă. Nu folosiți niciodată ulei de calitate proastă și ulei de motor în 4 timpi.

Raportul de amestecare

Pentru cele mai bune rezultate și performanțe, raportul de amestecare este de 1:33 (3%) cu clasa de ulei JASO FB sau ISO EGB, formulată pentru motoare cu 2 timpi răcite cu aer.

Benzina, litru	Ulei în doi timpi, litru 2,5% (1:33)
4	0,10lt (100ml)
8	0,20lt (200ml)

Utilizați întotdeauna un recipient curat pentru combustibil înainte de a amesteca combustibilul. Amestecați și agitați bine amestecul de combusti-

bil înainte de a umple rezervorul de combustibil al mașinii. Nu folosiți amestecul de combustibil păstrat mai mult de o lună. Rezervorul de combustibil al mașinii trebuie golit înainte de depozitare.

Ulei de lanț

Folosiți ulei de lanț special, cu caracteristici bune de aderență. Uleiul de motor uzat nu trebuie utilizat niciodată, deoarece poate fi periculos pentru utilizator și poate duce la deteriorarea pompei de ulei. Fierara a fost proiectată în așa fel, în care rezervorul de ulei trebuie completat de fiecare dată când rezervorul de combustibil se golește.

Notă: Opriti întotdeauna motorul și lăsați-l să se răcească înainte de realimentare. Nu fumați niciodată în timpul procesului de realimentare.

Notă: Nu folosiți niciodată lanțul cu 100% benzină, fără a adăuga ulei în 2 timpi.

ÎNCEPEREA LANȚULUI

Verificați starea motoseriei înainte de utilizare, pentru daune. Dacă observați vreo deteriorare, nu folosiți ferăstrăul.

Înainte de a porni lanțul, urmați pașii de mai jos (pentru motorul rece):

- ▶ Așezați lanțul pe pământ.
- ▶ Umpleți rezervorul de combustibil cu amestec de combustibil și rezervorul de ulei cu ulei de lanț.
- ▶ Acționați frâna cu lanț.
- ▶ Așezați întrerupătorul principal (Fig. 1.19) în poziția ON.
- ▶ Apăsăți purjarea de aer (Fig. 2.14) de aproximativ 6 ori și verificați că este umplută cu combustibil.
- ▶ Trageți maneta Choke (Fig. 2.18).
- ▶ Țineți mânerul frontal cu mâna stângă și așezați piciorul drept pe mânerul din spate (Fig. 8).
- ▶ Trageți mânerul demarorului de aproximativ 3 ori, până când motorul se aprinde.
- ▶ Apăsăți înapoi maneta Choke.
- ▶ Trageți bine mânerul demarorului până când motorul pornește.
- ▶ Trageți înapoi protecția de mână și dezactivați frâna de lanț.
- ▶ Apăsăți blocarea clapetei de accelerație și accelerați.

Dacă motorul este cald, urmați pașii menționați mai sus, fără a trage de mânerul de pornire atunci când trageți maneta Choke și înainte de a o împinge din nou.

TEHNICI DE LUCRU

Urmați punctele menționate mai jos, pentru a vă efectua lucrările de tăiere în siguranță, fără accidente și răni.

- ▶ Dacă sunteți obosit nu folosiți ferăstrăul.
- ▶ Nu folosiți ferăstraiele cu vreme rea.
- ▶ Țineți întotdeauna lanțul cu ambele mâini (Fig. 6), în timp ce motorul funcționează.
- ▶ Asigurați-vă că zona din jurul dvs. este lipsită de obstacole, care vă pot întrerupe în timp ce tăiați, sau pot fi răniți din căderea copacilor sau ramurilor.
- ▶ Asigurați-vă că stați ferm și că nu există nimic care să vă facă să vă pierdeți echilibrul.
- ▶ Fiți conștienți de faptul că accidentele de recul se

produc mai ales în timpul membrilor.

- ▶ Nu tăiați niciodată la înălțime peste umeri și nu tăiați niciodată cu nasul barei (**Fig. 11**).
- ▶ Nu lucrați niciodată stând pe o scară, într-un copac sau unde nu aveți un teren ferm pentru a sta pe picioare (**Fig. 12**).
- ▶ Folosiți turații mari pe motorul motoferozii, în timp ce tăiați.
- ▶ Folosiți viteza de ralanti după fiecare tăiere.
- ▶ Tăierea cursei de apăsare poate fi periculoasă, deoarece se poate întâmpla o lovitură de atac.
- ▶ Asigurați-vă că lanțul este bine tensionat, pentru a nu bloca în timpul tăierii. Dacă blocarea lanțului în timpul tăierii, opriți imediat motorul motoserinelor. Utilizați o pârgie pentru a ridica lemnul tăiat și liber ferăstrăul
- ▶ Asigurați-vă că lemnul nu se va despică în timpul tăierii.
- ▶ Asigurați-vă că lanțul nu va atinge solul în timpul tăierii.

REGULI DE SIGURANȚĂ CU PRIVIRE LA MODUL DE EVITARE A RECLULUI

Kickback este o mișcare foarte bruscă a ferăstrăului. Se întâmplă atunci când utilizatorul taie un obiect cu cadranul superior al nasului de bare și bara cu lanț sare de pe obiect, spre utilizator. Kickback-ul poate deveni foarte periculos pentru utilizator și, prin urmare, să fie extrem de precaut atunci când faceți membrii și evitați să contactați jurnalul cu nasul barei. Mai mult decât atât, fiți foarte precaut cu membrele aflate în tensiune, deoarece acestea se pot deplasa înapoi și spre dvs. ca un arc, ceea ce vă poate provoca răni grave.

ÎNȚREȚINERE

ÎNȚREȚINERE ZILNICĂ

- ▶ Curățați zona exterioară a mașinii
- ▶ Curățați filtrul de aer și înlocuiți-l dacă este necesar
- ▶ Curățați frâna de lanț
- ▶ Curățați bara
- ▶ Ascuțeați lanțul
- ▶ Verificați funcțional lubrifierea lanțului
- ▶ Verificați funcționarea frânei de lanț
- ▶ Verificați funcționarea întrerupătorului
- ▶ Verificați etanșarea capacelor rezervorului de combustibil și a rezervorului de ulei
- ▶ Verificați funcționarea blocării clapetei de accelerație
- ▶ Schimbă direcția barei
- ▶ Verificați dacă lanțul și bara sunt deteriorate vizibile și fisuri
- ▶ Curățați demarorul
- ▶ Asigurați-vă că lanțul nu se rotește la viteza de ralanti
- ▶ Verificați daunele și înlocuiți-l dacă este necesar

ÎNȚREȚINERE SĂPTĂMÂNALĂ

- ▶ Curățați zona cilindrului și aripioarele
- ▶ Verificați și înlocuiți bujia, dacă este necesar
- ▶ Verificați și ungeți rulmentul tamburului ambreiajului
- ▶ Verificați dacă fisurile din elementele de vibrație
- ▶ Curățați zona exterioară a carburatorului
- ▶ Verificați uzura pinionului de ambreiaj

ÎNȚREȚINERE LUNARĂ

- ▶ F Verificați filtrul de combustibil și furtunul de combustibil. Înlocuiți dacă este nevoie
- ▶ F Înlocuiți banda de frână dacă este mai mică de 0,6 mm
- ▶ F Curățați rezervorul de combustibil și rezervorul de ulei
- ▶ F Verificați dacă distanța de electrozi a bujiei este de 0,5 mm (**Fig. 9**)

PROTECȚIA MEDIULUI

Reciclați materiile prime în loc să le eliminați ca deșeurii. Aparatul, accesoriile și ambalajul trebuie sortate pentru reciclarea ecologică. Componentele din plastic sunt etichetate pentru reciclarea pe categorii.

GARANȚIE

Acest produs este garantat în conformitate cu regulamentele legale/specifice fiecărei țări, în vigoare la data achiziției de către primul utilizator. Avariile care pot fi atribuite uzurii normale, supraîncălzirii sau manipulării necorespunzătoare vor fi excluse din garanție. În cazul unei revendicări, vă rugăm să trimiteți aparatul, complet asamblat, la distribuitorul dvs. sau la Centrul de service pentru aparate electrice.

Numarul articolului		45 557	45 558	45 646	45 647
Model		GCS 241 PLUS	GCS 246 PLUS	GCS 253 PLUS	GCS 256 PLUS
Motor					
Volumul cilindrului	cm ³	41	46	53	56
Alezaj cilindru Ø	mm	40,5	43,5	46	46
Cursă	mm	32	31	32	33,6
Viteza la ralanti	rpm	3.100±300	3.100±300	3.100±300	3.100±300
Puterea maximă a motorului	kW	1,4	1,8	2,0	2,3
	rpm	11.000	11.000	11.000	11.000
	hp	1,9	2,4	2,7	3,1
Sistem de aprindere					
Bujia		NGK BPMR7A	NGK BPMR7A	NGK BPMR7A	NGK BPMR7A
Decalaj electrozii	mm	0.6~0.7	0.6~0.7	0.6~0.7	0.6~0.7
Sistem de combustibil și lubrifiere					
Capacitatea rezervorului de combustibil, litru	ml	260	550	550	550
Capacitatea rezervorului de ulei, litru	ml	210	260	260	260
Tipul pompei de ulei		Pompa cu piston	Pompa cu piston	Pompa cu piston	Pompa cu piston
Greutate					
Fieră cu lanț fără bare sau cu tancuri goale	kg	4,9	5,3	5,7	5,5
Emisiile de zgomot					
Nivelul puterii sonore, măsurat	dB	98,8	98,6	92,6	99,6
Nivel de putere sonor, garantat	dB	114	114	114	114
Niveluri de sunet					
Nivel de presiune sonor echivalent la urechea operatorului	dB(A)	LpA=99 KpA=3,0	LpA=99 KpA=3,0	LpA=99 KpA=3,0	LpA=99 KpA=3,0
Niveluri de vibrații echivalente					
Mâner frontal	m/s ²	6,17	7,07	9,95	6,72
Mâner din spate, m/s ²	m/s ²	5,83	6,67	8,80	6,38
Lanț / lamă					
Lungimea lamei	inch/cm	16"/40	18"/45	20"/50	20"/50
Pas	inch	3/8"	0.325"	0.325"	0.325"
Grosimea legăturilor de acționare	mm	1,3	1,5	1,5	1,5
Numărul de dinți	dantură	6	7	7	7
Max. viteza lanțului	m/s	21	22	21,2	22

MAGYAR

AZONOSÍTÁS

1. Kézvédő, láncfék
2. Első fogantyú
3. Levegőszűrő fedele
4. Indító fogantyú
5. Fojtószelep biztonságg
6. Gázkar
7. Üzemanyagtartály sapka
8. Üzemanyagszint-jelző (bizonyos modellekhez)
9. Rúd
10. Lánc
11. Olajtartály sapka
12. Tengelykapcsoló burkolat
13. Tengelykapcsoló fedél anyák
14. Légtisztítás
15. Hátsó fogantyú
16. Láncfeszítő
17. Láncfogó
18. Fojtó kar
19. Főkapcsoló

ÁLTALÁNOS BIZTONSÁGI SZABÁLYOK

A láncfűrész használata előtt figyelmesen olvassa el ezt a kézikönyvet, és ügyeljen minden biztonsági előírásra, hogy elkerülje a sérüléseket és károsodásokat. Kérjük, továbbítsa ezeket a biztonsági utasításokat minden olyan személynek, aki használja a láncfűrészét. Mindig használja a józan eszét, hogy elkerüljön minden olyan helyzetet, amely meghaladja képességeit. Ne habozzon kapcsolatba lépni velünk, ha bármilyen kérdése van a láncfűrészek használatával kapcsolatban. Tanácsokat és segítséget adunk a láncfűrész biztonságos használatához.

EGYÉNI VÉDŐESZKÖZÖK

Mindig használjon személyi védőfelszerelést, például védőszemüveget, sisakot napellenzővel, védőkesztyűt, védőruhákat a láncvágás ellen, védőcipőt és hallásvédőt.

BIZTONSÁGI FELSZERELÉS A LÁNCFÜRÉSEN

Kézvédő és láncfék

A láncfűrész láncfékkel van felszerelve (1.1. ábra), amely visszarúgás esetén leállítja a lánc mozgását. A láncfékét úgy tervezték, hogy megelőzze és csökkentse a balesetveszélyt.

Ügyeljen arra, hogy a rúd visszarúgási zónája soha ne érjen hozzá semmilyen tárgyhöz. A láncfék kézzel (előre tolvá) vagy automatikusan a tehetlenséggel aktiválható, amikor a láncfűrész lefelé ütközik egy tárgynak. A láncfék aktiválása a kézvédő nagyon hirtelen és heves mozgásával történik, a visszarúgás miatt.

A kézvédő arra is szolgál, hogy megvédje az első fogantyút tartó kezét a lánchoz való ütközés veszélyétől, ha a kéz elveszíti a fogantyúról való fogást.

láncfékét rögzítőfékként is használják, és a láncfűrész elindítása előtt be kell kapcsolni. A láncfékét azonnal ki kell kapcsolni, amikor a láncfűrész elindul.

Láncfogó

A láncfogó (2.17. ábra) a lánc megfogására szolgál, ha az kiugrik a rúdból, a lánc nem megfelelő feszítése miatt. A láncfogó megvédi a felhasználót a súlyos sérülésektől. Ha a láncfogó megsérül, ki kell cserélni egy újra. Vibrációs rendszer láncfűrész rezgéscsillapító elemekkel van felszerelve a vibráció minimalizálása és a kezelés megkönnyítése érdekében. A rezgéscsillapító rendszer megvédi a felhasználót a túlzott vibrációtól is, amely keringési vagy idegkárosodáshoz vezethet. A keringési károsodás tünetei az ujjak érzésének elvesztése, fájdalom, erővesztés és a bőrszín megváltozása. A motor és a vágóberendezés által keltett vibráció csökken, és nem kerül át a láncfűrész fogantyúira. Minél keményebb a vágott fa, annál magasabb a rezgésszint és minél élesebb a lánc, annál alacsonyabb a rezgésszint.

VÁGÓ BERENDEZÉSEK

A láncfogóknak (4. ábra) mindig jól élezett állapotban kell lenniük. A sérült vagy nem megfelelően élezett lánc növelheti a balesetek kockázatát.

Kezelje és tartsa karban a megfelelő mélységmérőt, mivel a túl nagy távolság növeli a visszarúgás kockázatát.

Kezelje és tartsa fenn a lánc megfelelő feszességét. A laza lánc a lánc kiugrásához vezethet a rúdból, és a rúd, a lánc és a meghajtó lánckerék kopásához vezethet.

Kezelje és megfelelően kenje meg a vágóberendezést. A lánc nem megfelelő kenése a lánc eltöréséhez, a rúd és a lánckerék kopásához vezethet.

Láncélezés

Ha nem jártas a láncfűrészlánc élezésében, javasoljuk, hogy szakszerűen élesítse meg a legközelebbi szervizben.

A lánc élezésekor mindig használjon védőszemüveget és védőkesztyűt. Használjon kerek reszelőt a vágóélek kifelé irányuló mozdulatokkal történő élezéséhez. A marók élezése után győződjön meg arról, hogy a szélességük és hosszúságuk azonos. A mélységátarólot a marók élezése után, lapos reszelő segítségével le kell engedni.

Láncfeszítés

A lánc feszessége nagyon fontos, és a láncfűrész használata előtt ellenőrizni kell. Minél jobban meg van feszítve a lánc, a legjobb vágásokat hajtja végre! (Lásd: szerelőléc és lánc)

Lánckenés

láncfűrész automatikus lánckenő rendszerrel van felszerelve. Mindig olyan láncolajat használjon, amely a lánc és a léc kenésére javasolt, és jó tapadású a lánchoz. A használt motorolajat soha nem szabad használni, mert az veszélyes lehet a felhasználóra nézve, és az olajszivattyú károsodásához vezethet.

SZERELÉS

Szerelő rúd és lánc

- ▶ Vegye ki a láncot a zsákból.
- ▶ Húzza vissza a kézvédőt a láncfék kioldásához.
- ▶ Távolítsa el a tengelykapcsoló fedelét (2.12. ábra).
- ▶ Illessze a láncot a lánckerék fogaira úgy, hogy a

marók előre nézzenek, és vezesse be a láncot a rúd hornyába és az orra körül (3. ábra).

- ▶ A rudat előre kell húzni, amíg a lánc jól fel nem illeszkedik a rúdra (5. ábra).
- ▶ Helyezze vissza a tengelykapcsoló fedelét, és fordítson különös figyelmet arra, hogy a láncfeszítő csap megfelelően illeszkedjen a rúd megadott rögzítési pontjába (Furatába) (7. ábra).
- ▶ Helyezze vissza az anyákat a tengelykapcsoló burkolatára, de ne csavarja fel őket végső helyzetükbe (8. ábra).
- ▶ Használjon csavarhúzókat a lánc feszességének megfelelő beállításához a feszítőcsavar segítségével (8. ábra).
- ▶ Húzza fel a rúd orrát, ellenőrizze még egyszer a lánc feszességét, és csavarja be a tengelykapcsoló burkolatának anyáit.

A lánc akkor van megfelelően megfeszítve, ha a rúd alsó része (4. ábra) nem laza, és kézzel szabadon forgatható. A lánc felszerelések a lánc feszességét gyakran ellenőrizni kell. A megfelelően megfeszített és élezett lánc jó vágási teljesítményt és hosszú élettartamot biztosít.

Megjegyzés: Körülbelül 5 vágás után egy új láncot feszítenek meg, és újra be kell állítani.

TANKOLÁS ÉS KENÉS

láncfűrész kétütemű motorral van felszerelve; ezért mindig 95 RON benzint és kétütemű olaj keverékét kell használni. Nagyon fontos, hogy ügyeljen a használt üzemanyag-keverékre, mivel az olaj és az üzemanyag pontos keverékét kell elérni. Kis mennyiségű olaj és üzemanyag keverék kis pontatlanságokkal befolyásolhatja a keverék arányát, ami a motor túlmelegedéséhez és a motor súlyos károsodásához vezethet. Magasabb oktánszámú üzemanyaggal való keveréket csak akkor javasolt használni, ha folyamatosan magas fordulatszámra dolgozik. Kétütemű olaj

A léghűtéses kétütemű motorokhoz speciálisan kialakított kétütemű olajat kell használni. Ne használjon vízhűtéses motorokhoz való kétütemű olajat. Soha ne használjon rossz minőségű olajat és négyütemű motorolajat.

Keverési arány

A legjobb eredmény és teljesítmény érdekében a keverési arány 1:33 (3%) JASO FB vagy ISO EGB olajosztályú, léghűtéses kétütemű motorokhoz készült.

Benzin, liter	2-ütemű olaj, liter 2,5% (1:33)
4	0,10lt (100ml)
8	0,20lt (200ml)

Az üzemanyag keverése előtt mindig tiszta üzemanyagtartályt használjon. A gép üzemanyagtartályának feltöltése előtt alaposan keverje össze és rázza fel az üzemanyagkeveréket. Ne használjon egy hónapnál tovább tárolt üzemanyag-keveréket. Tárolás előtt a gép üzemanyag-tartályát ki kell üríteni.

Láncolaj

Használjon speciális, jó tapadási tulajdonságokkal rendelkező láncolajat. A használt motorolajat soha nem szabad használni, mert az veszélyes lehet a felhasználóra nézve, és az olajszivattyú károsodásához vezethet. A láncfűrész úgy tervezték, hogy az olajtartályt minden alkalommal fel kell tölteni, amikor az üzemanyagtartályt kiürül.

Megjegyzés: Tankolás előtt mindig kapcsolja ki a motort, és hagyja kihűlni. Soha ne dohányozzon a tankolási folyamat során.

Megjegyzés: Soha ne működtesse a láncfűrész 100%-os benzinnel, kétütemű olaj hozzáadása nélkül.

A LÁNCFŰRÉSZ INDÍTÁSA

Használat előtt ellenőrizze a láncfűrész állapotát, nincs-e rajta sérülés. Ha bármilyen sérülést észlel, ne használja a láncfűrész.

A láncfűrész elindítása előtt kövesse az alábbi lépéseket (hűvös motor esetén):

- ▶ Helyezze a láncfűrész a földre.
- ▶ Töltse fel az üzemanyagtartályt üzemanyag-keverékkel, az olajtartályt pedig láncolajjal.
- ▶ Kapcsolja be a láncfékét.
- ▶ Állítsa a főkapcsolót (1.19. ábra) ON állásba.
- ▶ Nyomja meg a légtelenítőt (2.14. ábra) körülbelül 6-szor, és ellenőrizze, hogy fel van-e töltve üzemanyaggal.
- ▶ Húzza meg a szívató kart (2.18. ábra).
- ▶ Fogja meg az elülső fogantyút a bal kezével, és tegye a jobb lábát a hátsó fogantyúra (8. ábra).
- ▶ Körülbelül háromszor húzza meg az indítófogantyút, amíg a motor be nem indul.
- ▶ Nyomja vissza a szívató kart.
- ▶ Húzza meg határozottan az indítófogantyút, amíg a motor be nem indul.
- ▶ Húzza vissza a kézvédőt, és kapcsolja ki a láncfékét.
- ▶ Nyomja meg a gázkart és a gázkart.

Ha a motor meleg, kövesse a fent említett lépéseket anélkül, hogy meghúzná az indítókart, amikor meghúzza a szívatókart, és mielőtt ismét visszanyomná.

MUNKATECHNIKÁK

Kövesse az alábbi pontokat, hogy biztonságosan, balesetek és sérülések nélkül végezze el a fűrészlést.

- ▶ Ha fáradt, ne használja a láncfűrész.
- ▶ Ne használja a láncfűrész rossz időben.
- ▶ Járó motor mellett mindig két kézzel fogja meg a láncfűrész (6. ábra).
- ▶ Győződjön meg arról, hogy a körülötte lévő terület mentes az akadályoktól, amelyek megzavarhatják Önt vágás közben, vagy megsérülhetnek a lehulló fák vagy ágak miatt.
- ▶ Győződjön meg róla, hogy szilárdan áll, és nincs semmi olyan, ami elveszitheti az egyensúlyát.
- ▶ Ügyeljen arra, hogy a visszarúgási balesetek többnyire a végtárgózás során történnek.
- ▶ Soha ne vágjon a váll feletti magasságban, és soha ne vágjon a rúd orrával (11. ábra).

- ▶ Soha ne dolgozzon létrán, fán vagy olyan helyen, ahol nincs szilárd talaj a felálláshoz (12. ábra).
- ▶ Vágás közben használjon magas fordulatszámot a láncfűrész motorján.
- ▶ Használjon alapjáratú fordulatszámot minden vágás után.
- ▶ tolóöket levágása veszélyes lehet, mivel visszarúgás történhet.
- ▶ Ügyeljen arra, hogy a lánc jól meg legyen feszítve, nehogy elakadjon vágás közben. Ha a lánc vágás közben elakad, azonnal állítsa le a láncfűrész motorját. Egy kar segítségével emelje fel a kivágott fát és engedje ki a láncfűrészét.
- ▶ Ügyeljen arra, hogy a fa ne hasadjon szét vágás közben.
- ▶ Ügyeljen arra, hogy vágás közben a lánc ne érjen a talajhoz.

BIZTONSÁGI SZABÁLYOK A VISSZARÚGÁS ELKERÜLÉSÉRE

A visszarúgás a láncfűrész nagyon hirtelen mozgása. Ez akkor fordul elő, amikor a felhasználó a rúd orrának felső negyedével elvág egy tárgyat, és a láncfűrészlap leugrik a tárgyról, a felhasználó felé. A visszarúgás nagyon veszélyes lehet a felhasználóra nézve, ezért legyen rendkívül óvatos a gallyazás során, és kerülje a rúd orrával való érintkezését. Sőt, legyen nagyon óvatos a megfeszített végtagokkal, mert rugószerűen hátrafelé és feléd mozdoghatnak, ami komoly sérülést okozhat.

KARBANTARTÁS NAPI KARBANTARTÁS

- ▶ Tisztítsa meg a gép külső részét
- ▶ Tisztítsa meg a légszűrőt, és szükség esetén cserélje ki
- ▶ Tisztítsa meg a láncfékét
- ▶ Tisztítsa meg a rudat
- ▶ Élesítse meg a láncot
- ▶ Ellenőrizze működőképesen a lánc kenését
- ▶ Ellenőrizze a láncfék működését
- ▶ Funkcionálisan ellenőrizze a leállító kapcsoló működését
- ▶ Ellenőrizze az üzemanyagtartály és az olajtartály fedeleinek tömítését
- ▶ Ellenőrizze a fojtószelep-zár működését
- ▶ Változtassa meg a sáv irányát
- ▶ Ellenőrizze a láncot és a rudat, hogy nincsenek-e látható sérülések és repedések
- ▶ Tisztítsa meg az önindítót
- ▶ Ügyeljen arra, hogy a lánc ne forogjon alapjáraton
- ▶ Ellenőrizze a láncfogó sérüléseit, és szükség esetén cserélje ki
- ▶ Heti karbantartás
- ▶ Tisztítsa meg a henger területét és a bordákat
- ▶ Ellenőrizze és szükség esetén cserélje ki a gyújtógyertyát
- ▶ Ellenőrizze és kenje meg a tengelykapcsoló dob csapágyát
- ▶ Ellenőrizze a vibrációs elemeket, hogy nincsenek-e repedések
- ▶ Tisztítsa meg a karburátor külső részét

ELLENŐRIZZE A TENGYELYKAPCSOLÓ LÁNC-ERÉK KOPÁSÁT

- ▶ Havi karbantartás. Ellenőrizze az üzemanyagszűrőt és az üzemanyagtömlőt. Cserélje ki, ha szükséges
- ▶ Cserélje ki a fékszalagot, ha kevesebb, mint 0,6 mm
- ▶ Tisztítsa meg az üzemanyagtartályt és az olajtartályt
- ▶ Ellenőrizze, hogy a gyújtógyertya elektródaköze 0,5 mm (9. ábra)

KÖRNYEZETVÉDELEM

Hasznosítsa újra a nyersanyagokat helyett, hogy hulladékként dobná el. A gépet, a tartozékokat és a csomagolást szét kell válogatni a környezetbarát újrahasznosítás érdekében. A műanyag alkatrészek kategorizált újrahasznosítás céljából vannak felcímkézve.

GARANCIA

Erre a termékre a törvényi/országspecifikus előírásoknak megfelelő garanciát vállalunk, amely az első felhasználó általi vásárlás napjától érvényes. A normál kopásból, túlterhelésből vagy szakszerűtlen kezeléssel eredő károk nem tartoznak a garancia hatálya alá. Reklamáció esetén kérjük, küldje el a gépet teljesen összeszerelve a kereskedőhöz vagy az elektromos szerszámok szervizközpontjához.

Cikkszám		45 557	45 558	45 646	45 647
Modell		GCS 241 PLUS	GCS 246 PLUS	GCS 253 PLUS	GCS 256 PLUS
Motor					
Henger lökettérfogat	cm ³	41	46	53	56
Hengerfurat Ø	mm	40,5	43,5	46	46
Stroke	mm	32	31	32	33,6
Alapjárat fordulatszám	rpm	3.100±300	3.100±300	3.100±300	3.100±300
Maximális motorteljesítmény	kW	1,4	1,8	2,0	2,3
	rpm	11.000	11.000	11.000	11.000
	hp	1,9	2,4	2,7	3,1
Gyújtási rendszer					
Gyújtógyertya		NGK BPMR7A	NGK BPMR7A	NGK BPMR7A	NGK BPMR7A
Elektróda rés	mm	0.6~0.7	0.6~0.7	0.6~0.7	0.6~0.7
Üzemanyag és kenőrendszer					
Üzemanyagtartály térfogata, liter	ml	260	550	550	550
Olajtartály térfogata, liter	ml	210	260	260	260
Az olajszivattyú típusa		Dugattyús szivattyú	Dugattyús szivattyú	Dugattyús szivattyú	Dugattyús szivattyú
Súly					
Láncfűrész rúd vagy lánc nélkül, üres tartályok	kg	4,9	5,3	5,7	5,5
Zajkibocsátás					
Hangteljesítmény szint, mérve	dB	98,8	98,6	92,6	99,6
Hangteljesítmény szint, garantált Lwa	dB	114	114	114	114
Hangszintek					
Egyenértékű hangnyomásszint a kezelő fülénél	dB(A)	LpA=99 KpA=3,0	LpA=99 KpA=3,0	LpA=99 KpA=3,0	LpA=99 KpA=3,0
Egyenértékű rezgésszintek					
Első fogantyú	m/s ²	6,17	7,07	9,95	6,72
Hátsó fogantyú	m/s ²	5,83	6,67	8,80	6,38
Lánc / rúd					
Bár hossza	inch/cm	16"/40	18"/45	20"/50	20"/50
Hangmagasság	inch	3/8"	0.325"	0.325"	0.325"
A meghajtó kapcsolatok vastagsága	mm	1,3	1,5	1,5	1,5
Fogak száma	teeth	6	7	7	7
Max. lánc sebessége	m/s	21	22	21,2	22

LIETUVIŲ K.

IDENTIFIKAVIMAS

1. Rankų apsauga, grandinės stabdys
2. Priekinė rankena
3. Oro filtro dangtelis
4. Starterio rankena
5. Droselio saugumas
6. Droselis
7. Kuro bako dangtelis
8. Degalų lygio indikatorius (tam tikriems modeliams)
9. Baras
10. Grandinė
11. Alyvos bako dangtelis
12. Sankabos gaubtas
13. Sankabos dangtelio veržlės
14. Oro valymas
15. Galinė rankena
16. Grandinės įtempiklis
17. Grandininis gaudytojas
18. Droselio svirtis
19. Pagrindinis jungiklis

BENDROSIOS SAUGOS TAISYKLĖS

Prieš naudodami grandininį pjūklą atidžiai perskaitykite šį vadovą ir laikykitės visų saugos nurodymų, kad išvengtumėte sužalojimų ir žalos. Perduokite šias saugos instrukcijas bet kuriam kitam grandininį pjūklą naudojančiam asmeniui. Visada vadovaukitės sveiku protu, kad išvengtumėte visų situacijų, kurios viršija jūsų galimybes. Nedvejodami susisiekite su mumis, jei turite klausimų apie grandininį pjūklą naudojimą. Mes jums patarsime ir padėsime, kaip saugiai naudoti grandininį pjūklą.

ASMENINIS APSAUGOS PRIEMONĖS

Visada naudokite asmenines apsaugos priemones, pvz., apsauginius akinius, šalmą su skydeliu, apsaugines pirštines, apsauginius drabužius nuo grandinės įpjovimų, apsauginius batus ir klausos apsaugos priemones.

SAUGOS ĮRANGA ANT GRANDININIO PJŪKLO

Rankos apsauga ir grandinės stabdys

Grandininame pjūkle yra grandinės stabdys (1.1 pav.), skirtas sustabdyti grandinės judėjimą atitransos atveju. Grandinės stabdys sukurtas siekiant išvengti nelaimingų atsitikimų ir sumažinti jų riziką.

Įsitinkinkite, kad juostos atatranksos zona niekada neličia jokių daiktų. Grandininį stabdį galima įjungti rankiniu būdu rankiniu būdu (stumti į priekį) arba automatiškai iš inercijos, kai grandininis pjūklas atsitrenkia į objektą žemyn. Grandinės stabdys įjungiamas labai staigiai ir smarkiai judant rankos apsaugai dėl atatranksos.

Rankos apsauga taip pat naudojama apsaugoti ranką, laikantį priekinę rankeną, nuo pavojaus atsitrenkti į grandinę, jei ranka netenka rankenos. Grandininis stabdys taip pat naudojamas kaip stovėjimo stabdys ir turi būti įjungtas prieš paleidžiant grandininį pjūklą. Paleidus grandininį

pjūklą, grandinės stabdys turi būti nedelsiant išjungtas.

Grandininis gaudytojas

Grandinės gaudyklė (2.17 pav.) naudojama grandinės sugriebimui, jei ji iššoka iš strypo, dėl netinkamo grandinės įtempimo. Grandinės gaudyklė apsaugo naudotoją nuo rimtų sužalojimų. Jei grandinės gaudyklė yra pažeista, ją reikia pakeisti nauju. Vibracijos sistema

Grandininis pjūklas turi antivibracinius elementus, kurie sumažina vibraciją ir palengvina darbą. Antivibracinė sistema taip pat apsaugo vartotoją nuo pernelyg didelės vibracijos, dėl kurios gali būti pažeista kraujotaka arba nervai. Kraujotakos pažeidimo simptomai yra pirštų jutimo praradimas, skausmas, jėgos praradimas ir odos spalvos pokyčiai. Variklio ir pjovimo įrangos sukuriama vibracija mažinama ir neleidžiama persikelti ant grandininio pjūklo rankenų. Kuo kietesnė pjaunama mediena, tuo didesnis vibracijos lygis ir kuo pažeidžiama grandinė, tuo žemesnis vibracijos lygis.

PJOVIMO ĮRANGA

Grandinės dantys (4 pav.) visada turi būti gerai pagaląsti. Pažeista arba netinkamai pagaląsta grandinė gali padidinti nelaimingų atsitikimų riziką.

Tvarkykite ir prižiūrėkite teisingą gylio matuoklį, nes per didelis tarpas padidina atatranksos riziką. Valdykite ir palaikykite tinkamą grandinės įtempimą. Dėl laisvos grandinės grandinė gali iššokti iš strypo ir nusidėvėti strypas, grandinė ir pavaros žvaigždutė.

Tinkamai tvarkykite ir sutepinkite pjovimo įrangą. Dėl prasto grandinės sutepimo gali nutrūkti grandinė, nusidėvėti strypas ir pavaros žvaigždutė.

Grandinės galandimas

Jei nesate susipažinę su grandininio pjūklo grandinės galandimu, siūlome ją pagaląsti profesionaliai artimiausiame aptarnavimo centre.

Galąsdami grandinę visada naudokite apsauginius akinius ir pirštines. Naudokite apvalią dilde, kad galąstumėte pjaustytuvus judėdami į išorę. Pagalandę pjaustytuvus, įsitinkinkite, kad jų plotis ir ilgis yra vienodi. Gylio robotuvus turi būti nuleistas po pjaustytuvų galandimo, naudojant plokščią dilde.

Grandinės įtempimas

Grandinės įtempimas yra labai svarbus ir turi būti patikrintas prieš naudojant grandininį pjūklą. Kuo geriau grandinė įtempta, tuo geriausiai pjūvis padarysite! (Žr. tvirtinimo juostą ir grandinę)

Grandinės tepimas

Grandininis pjūklas turi automatinę grandinės tepimo sistemą. Visada naudokite grandinės alyvą, skirtą grandinės ir strypo tepimui, kuri gerai sukimba su grandine. Niekada negalima naudoti naudotos variklio alyvos, nes tai gali būti pavojinga naudotojui ir gali sugadinti alyvos siurbį.

SURINKIMAS

Tvirtinimo juosta ir grandinė

- ▶ Išimkite grandinę iš maišo.
- ▶ Patraukite atgal rankos apsaugą, kad atleistumėte grandinės stabdį.
- ▶ Nuimkite sankabos dangtelį (2.12 pav.).

- ▶ Pritvirtinkite grandinę ant grandinės žvaigždutės dantu, kad pjovikliai būtų atsukti į priekį, ir įkiškite grandinę į strypo griovelį ir aplink jos nosį (3 pav.).
- ▶ Strypas turi būti traukiamas į priekį, kol grandinė gerai pritvirtins juostą (5 pav.).
- ▶ Gražinkite sankabos dangtelį į vietą ir atkreipkite ypatingą dėmesį, kad grandinės įtempiklio kaištis būtų tinkamai pritvirtintas nurodytoje strypo tvirtinimo taške (angoje) (7 pav.).
- ▶ Įdėkite veržles atgal į sankabos dangtelį, bet nesisukite jų į galutinę padėtį (8 pav.).
- ▶ Atsuktuvu tinkamai sureguliuokite grandinės įtempimą, naudodami įtempimo varžtą (8 pav.).
- ▶ Patraukite strypo nosį aukštyn, dar kartą patikrinkite grandinės įtempimą ir prisukite sankabos dangtelio veržles.

Grandinė yra tinkamai įtempta, kai apatinė strypo pusė (4 pav.) nėra laisva ir ją galima laisvai sukti rankomis. Montuojant grandinę, reikia dažnai tikrinti grandinės įtempimą. Teisingai įtempta ir pagალasta grandinė užtikrina gerą pjovimo našumą ir ilgą tarnavimo laiką.

Pastaba: nauja grandinė ištempama po maždaug 5 pjūvių ir ją reikia iš naujo sureguliuoti.

DEGALŲ TIEKIMAS IR TEPIMAS

Grandininis pjūklas turi 2 taktų variklį; todėl visada turi būti naudojamas 95 RON benzino ir 2 taktų alyvos alyvos mišinys. Labai svarbu atkreipti dėmesį į naudojamą kuro mišinį, nes reikia gauti tikslų alyvos ir kuro mišinį. Maži alyvos ir degalų mišinio kiekiai su nedideliais netikslumais gali turėti įtakos mišinio santykiui, dėl ko variklis gali perkaisti ir rimtai sugadinti variklį. Mišinį su didesniu oktaniniu skaičiumi degalais rekomenduojama naudoti tik nuolat dirbant dideliais sūkais.

Dviejų taktų alyva
Turi būti naudojama specialiai surkta 2 taktų alyva, skirta oru aušinamiems 2 taktams varikliams. Nenaudokite 2 taktų alyvos, skirtos vandeniui aušinamiems varikliams. Niekada nenaudokite prastos kokybės alyvos ir 4 taktų variklio alyvos.

Maišymo santykis

Siekiant geriausių rezultatų ir našumo, maišymo santykis yra 1:33 (3%), naudojant JASO FB arba ISO EGB alyvos klasę, skirtą oru aušinamiems 2 taktams varikliams.

Benzinas, litrai	2 taktų alyva, litras 2,5% (1:33)
4	0,10lt (100ml)
8	0,20lt (200ml)

Prieš maišydami degalus, visada naudokite švarų indą kurui. Prieš pildami mašinos kuro baką, gerai išmaišykite ir suplakite kuro mišinį. Nenaudokite kuro mišinio, laikomo ilgiau nei mėnesį. Prieš sandėliuojant mašinos degalų baką reikia ištuštinti.

Grandinės alyva

Naudokite specialią grandinės alyvą, pasižymintį geromis sukibimo savybėmis. Niekada negalima

naudoti naudotos variklio alyvos, nes tai gali būti pavojinga naudotojui ir gali sugadinti alyvos siurbį. Grandininis pjūklas sukurtas taip, kad alyvos bakas turi būti pildomas kiekvieną kartą, kai degalų bakas ištuštėja.

Pastaba: Prieš pildami degalus, visada išjunkite variklį ir leiskite jam atvėsti. Niekada nerūkykite degalų papildymo proceso metu.

Pastaba: Niekada nedirbkite grandininio pjūklo su 100 % benzinu, neįpylę 2 taktų alyvos.

GRANDININIO PJŪKLO PALEIDIMAS

Prieš naudodami patikrinkite grandininio pjūklo būklę, ar nepažeistas. Jei pastebėsite kokių nors pažeidimų, grandininio pjūklo nenaudokite.

Prieš paleisdami grandininį pjūklą, atlikite toliau nurodytus veiksmus (jei variklis yra vėsus):

- ▶ Padėkite grandininį pjūklą ant žemės.
- ▶ Į kuro baką pripildykite degalų mišinio, o į alyvos baką – grandinės alyvos.
- ▶ Įjunkite grandinės stabdį.
- ▶ Pagrindinį jungiklį (1.19 pav.) nustatykite į ON padėtį.
- ▶ Maždaug 6 kartus paspauskite oro prapūtimą (2.14 pav.) ir patikrinkite, ar jis pripildytas degalų.
- ▶ Patraukite droselio svirtį (2.18 pav.).
- ▶ Kaire ranka laikykite priekinę rankeną, o dešinę koją uždėkite ant galinės rankenos (8 pav.).
- ▶ Patraukite starterio rankeną maždaug 3 kartus, kol variklis užsives.
- ▶ Paspauskite droselio svirtį atgal.
- ▶ Tvirtai traukite starterio rankenėlę, kol variklis užsives.
- ▶ Patraukite atgal rankos apsaugą ir atjunkite grandinės stabdį.
- ▶ Paspauskite droselio užraktą ir droselį.

Jei variklis šiltas, atlikite aukščiau nurodytus veiksmus, netraukdami starterio rankenos, kai traukiate droselio svirtį ir prieš vėl ją stumdami atgal.

DARBO TECHNIKOS

Norėdami saugiai atlikti pjovimo darbus, be nelaimingų atsitikimų ir sužalojimų, laikykitės toliau nurodytų punktų.

- ▶ Jei esate pavargęs, nenaudokite grandininio pjūklo.
- ▶ Nenaudokite grandininio pjūklo esant blogam orui.
- ▶ Kai variklis veikia, grandininį pjūklą visada laikykite abiem rankomis (6 pav.).
- ▶ Įsitinkinkite, kad aplink jus nėra kliūčių, kurios gali jus sutrukdyti pjaunant arba jas gali sužaloti krintantys medžiai ar šakos.
- ▶ Įsitinkinkite, kad stovite tvirtai ir nėra nieko, dėl ko galite prarasti pusiausvyrą.
- ▶ Atminkite, kad atitransko nelaimingi atsitikimai dažniausiai įvyksta galūnių metu.
- ▶ Niekada nekirpkite aukštyje virš pečių ir niekada nekirpkite strypo nosimi (11 pav.).
- ▶ Niekada nedirbkite stovėdami ant kopėčių, medyje arba ten, kur neturite tvirtu pagrindu atsistoti (12 pav.).
- ▶ Pjaudami naudokite aukštus grandininio pjūklo variklio sūkius.

- ▶ Po kiekvieno pjovimo naudokite tuščiosios eigos greitį.
- ▶ Pjovimas ant stūmimo gali būti pavojingas, nes gali įvykti atatranka.
- ▶ Įsitinkinkite, kad grandinė gerai įtempta, kad neįstrigtų pjovimo metu. Jei pjovimo metu grandinė užstringa, nedelsdami išjunkite grandininio pjūklo variklį. Naudodami svirtį pakelkite nupjautą medieną ir atlaisvinkite grandininį pjūklą.
- ▶ Įsitinkinkite, kad pjovimo metu mediena nesuskils.
- ▶ Įsitinkinkite, kad pjovimo metu grandinė nelies žemės.

SAUGOS TAISYKLĖS, KAIP IŠVENGTI ATATRANKOS

Atatranka yra labai staigus grandininio pjūklo judesys. Taip atsitinka, kai vartotojas pjauna objektą viršutiniu strypo nosies kvadrantu ir grandininio pjūklo strypas nušoka nuo objekto link vartotojo. Atatranka gali tapti labai pavojinga naudotojui, todėl būkite ypač atsargūs galūnuodami ir venkite liesti rąsto strypo nosimi. Be to, būkite labai atsargūs su įtemptomis galūnėmis, nes jos gali judėti atgal ir link jūsų kaip spyruoklė, o tai gali rimtai susižaloti.

PRIEŽIŪRA KASDIENĖ PRIEŽIŪRA

- ▶ Nuvalykite mašinos išorę
- ▶ Išvalykite oro filtrą ir, jei reikia, pakeiskite
- ▶ Nuvalykite grandinės stabdį
- ▶ Išvalykite juostą
- ▶ Pagaląsti grandinę
- ▶ Funkciškai patikrinkite grandinės sutepimą
- ▶ Patikrinkite grandinės stabdžio veikimą
- ▶ Funkciškai patikrinkite stabdymo jungiklio veikimą
- ▶ Patikrinkite kuro bako ir alyvos bako dangtelių sandarumą
- ▶ Patikrinkite droselio sklendės veikimą
- ▶ Pakeiskite juostos kryptį
- ▶ Patikrinkite, ar grandinėje ir juostoje nėra matomų pažeidimų ir įtrūkimų
- ▶ Išvalykite starterį
- ▶ Įsitinkinkite, kad grandinė nesisuka tuščiąja eiga
- ▶ Patikrinkite, ar grandinės gaudyklė nepažeista ir, jei reikia, pakeiskite
- ▶ Savaitinė priežiūra
- ▶ Nuvalykite cilindro sritį ir pelekus
- ▶ Patikrinkite ir, jei reikia, pakeiskite uždegimo žvakę
- ▶ Patikrinkite ir sutepkite sankabos būgno guolį
- ▶ Patikrinkite, ar vibracijos elementuose nėra įtrūkimų
- ▶ Nuvalykite karbiuratoriaus išorę

PATIKRINKITE, AR SANKABOS RATO KRUMPLIARATĖ NESUSIDĖVĖJUSI

- ▶ Mėnesinė priežiūra. Patikrinkite kuro filtrą ir degalų žarną. Jei reikia, pakeiskite
- ▶ Pakeiskite stabdžių juostą, jei mažiau nei 0,6 mm
- ▶ Išvalykite kuro baką ir alyvos baką
- ▶ Patikrinkite, ar uždegimo žvakės elektrodų tarpas yra 0,5 mm (9 pav.)

APLINKOS APSAUGA

Perdirbkite žaliavas, o ne išmeskite kaip atliekas.

Mašina, priedai ir pakuotės turi būti rūšiuojamos taip, kad jos būtų perdirbtos nekenksmingos aplinkai. Plastikiniai komponentai yra paženklinti, kad juos būtų galima perdirbti.

GARANTIJA

Šiam gaminiui suteikiama garantija pagal teisinius / konkrečios šalies reglamentus, kurie galioja nuo pirmojo naudotojo įsigijimo datos. Garantija netaikoma žalai, atsiradusioms dėl normalaus nusidėvėjimo, perkrovo ar netinkamo naudojimo. Jei turite pretenzijų, visiškai surinktą mašiną nusiųskite pardavėjui arba elektrinių įrankių aptarnavimo centrui.

Straipsnio numeris		45 557	45 558	45 646	45 647
Modelis		GCS 241 PLUS	GCS 246 PLUS	GCS 253 PLUS	GCS 256 PLUS
Variklis					
Cilindro poslinkis	cm ³	41	46	53	56
Cilindro angos Ø	mm	40,5	43,5	46	46
Insultas	mm	32	31	32	33,6
Tuščiosios eigos greitis	rpm	3.100±300	3.100±300	3.100±300	3.100±300
Maksimali variklio galia	kW	1,4	1,8	2,0	2,3
	rpm	11.000	11.000	11.000	11.000
	hp	1,9	2,4	2,7	3,1
Degimo sistema					
Uždegimo žvakė		NGK BPMR7A	NGK BPMR7A	NGK BPMR7A	NGK BPMR7A
Elektrodo tarpas	mm	0.6~0.7	0.6~0.7	0.6~0.7	0.6~0.7
Kuro ir tepimo sistema					
Kuro bako talpa, litrai	ml	260	550	550	550
Alyvos bako talpa, litrai	ml	210	260	260	260
Alyvos siurblio tipas		Stūmoklinis siurblys	Stūmoklinis siurblys	Stūmoklinis siurblys	Stūmoklinis siurblys
Svoris					
Grandininis pjūklas be strypo ar grandinės, tuščios talpos	kg	4,9	5,3	5,7	5,5
Triukšmo emisija					
Garso galios lygis, išmatuotas	dB	98,8	98,6	92,6	99,6
Garso galios lygis, garantuotas Lwa	dB	114	114	114	114
Garso lygiai					
Ekvivalentinis garso slėgio lygis operatoriaus ausyje	dB(A)	LpA=99 KpA=3,0	LpA=99 KpA=3,0	LpA=99 KpA=3,0	LpA=99 KpA=3,0
Lygiavertis vibracijos lygis					
Priekinė rankena	m/s ²	6,17	7,07	9,95	6,72
Galinė rankena	m/s ²	5,83	6,67	8,80	6,38
Grandinė / juosta					
Baro ilgis	inch/cm	16"/40	18"/45	20"/50	20"/50
Pikis	inch	3/8"	0.325"	0.325"	0.325"
Pavaros jungčių storis	mm	1,3	1,5	1,5	1,5
Dantų skaičius	teeth	6	7	7	7
Maks. grandinės greitis	m/s	21	22	21,2	22

EN	EU DECLARATION OF CONFORMITY		We declare under our sole responsibility that the listed products comply with all applicable provisions of the below directives and are also in conformity with the following standards. Production year and serial number are on the product. The relative technical file is at the below address.	
	PETROL CHAINSAW			
	MODEL	Article number		
FR	DÉCLARATION CE DE CONFORMITÉ		Nous déclarons sous notre propre responsabilité que les produits décrits sont conformes à toutes les dispositions applicables des directives ci-dessous et sont également conformes aux normes suivantes. L'année de production et le numéro de série figurent sur le produit. Le dossier technique correspondant est à l'adresse ci-dessous.	
	TRONÇONNEUSE À ESSENCE			
	MODÈLE	Numéro de l'article		
IT	DICHIARAZIONE CE DI CONFORMITÀ		Dichiariamo sotto la nostra piena responsabilità che i prodotti indicati sono conformi a tutte le disposizioni applicabili delle seguenti direttive e sono inoltre conformi alle seguenti norme. Anno di produzione e numero di serie sono sul prodotto. La relativa scheda tecnica è al seguente indirizzo.	
	MOTOSEGA A BENZINA			
	MODELLO	Codice prodotto		
EL	ΔΗΛΩΣΗ ΣΥΜΜΟΡΦΩΣΗΣ ΕΚ		Δηλώνουμε με αποκλειστική μας ευθύνη, ότι τα αναφερόμενα προϊόντα συμμορφώνονται με όλες τις σχετικές διατάξεις των κάτωθι οδηγιών και είναι επίσης σύμφωνα με τα ακόλουθα πρότυπα. Το έτος παραγωγής και ο σειριακός αριθμός αναγράφονται στο προϊόν. Ο τεχνικός φάκελος είναι στην παρακάτω διεύθυνση.	
	ΑΛΥΣΟΠΡΙΟΝΟ ΒΕΝΖΙΝΗΣ			
	ΜΟΝΤΕΛΟ	Κωδικός προϊόντος		
SR	CE IZJAVA O USAGLAŠENOSTI		Na sopstvenu odgovornost izjavljujemo, da navedeni proizvodi poštuju sve važeće odredbe dole navedenih direktiva i da su takođe u skladu sa sledećim standardima. Proizvodna godina i serijski broj su na proizvodu. Relativna tehnološka datoteka je na donje adrese.	
	BENZINSKA MOTORNA TESTERA			
	MODEL	Broj predmeta		
HR	EU IZJAVA O SUKLADNOSTI		Pod punom odgovornošću izjavljujemo da navedeni proizvodi u skladu sa svim primjenjivim odredbama dolje navedenih direktiva, a također su u skladu sa sledećim standardima. Godina proizvodnje i serijski broj su na proizvodu. Relativna tehnička datoteka nalazi se na donjoj adresi.	
	BENZINSKA MOTORNA PILA			
	MODEL	Broj artikla		
RO	DECLARAȚIE DE CONFORMITATE UE		Declarăm pe proprie răspundere că produsele menționate respectă toate prevederile aplicabile din directivele de mai jos și sunt, de asemenea, conforme cu următoarele standarde. Anul de producție și numărul de serie sunt pe produs. Fișierul tehnic relativ se află la adresa de mai jos.	
	MOTOFIERASTRAU PE BENZINA			
	MODEL	Număr articol		
HU	EU MEGFELELŐSÉGI NYILATKOZAT		Kijelentjük kizárólagos felelősségünkre, hogy a felsorolt termékek megfelelnek az alábbi irányelvek összes vonatkozó rendelkezésének, és megfelelnek a következő szabványoknak is. A gyártási év és a sorozatszám a termékben található. A relatív műszaki fájl az alábbi címen található.	
	BENZINES LÁNCFŰRÉSZ			
	MODELL	Cikk szám		
LT	ES ATITIKTIES DEKLARACIJA		Mes, prisilimdami visą atsakomybę, pareiškiame, kad išvardyti produktai atitinka visas taikomas toliau nurodytų direktyvų nuostatas ir taip pat atitinka šiuos standartus. Gambybos metai ir serijos numeris yra ant gaminio. Santykinis technologinis failas yra žemiau nurodytu adresu.	
	BENZININIS GRANDININIS PJŪKLAS			
	MODELIS	Straipsnis Numeris		
	GCS 241 PLUS GCS 246 PLUS GCS 253 PLUS GCS 256 PLUS	45 557 45 558 45 646 45 647	2006/42/EG 2014/30/EU	EN ISO 11681-1:2022 EN ISO 14982:2009

Aimilios G. Theodorou
Electrical Engineer,
Safety Officer



10/07/2023
FF GROUP TOOL INDUSTRIES,
19300 Aspropyrgos-Greece.

**FF GROUP TOOL
INDUSTRIES**
9,5km Attiki Odos,
Aspropyrgos
19300, Athens, Greece
Tel. +30 210 55 98 400





FF GROUP TOOL INDUSTRIES



9,5 Km Attiki Odos, Aspropyrgos

19300, Athens, Greece



+30 210 55 98 400



info@ffgroup-toolindustries.com



www.ffgroup-tools.com