

FFGROUP®



RH 2-26 PLUS RH 2-26 FC PLUS

EN

ORIGINAL INSTRUCTIONS

FR

NOTICE ORIGINALE

IT

ISTRUZIONI ORIGINALI

EL

ΠΡΩΤΟΤΥΠΟ ΟΔΗΓΙΩΝ ΧΡΗΣΗΣ

SR

ORIGINALNO UPUTSTVO ZA RAD

HR

ORIGINALNE UPUTE ZA RAD

RO

INSTRUCȚIUNI DE FOLOSIRE ORIGINALE

HU

EREDETI UTASÍTÁSOK

BG

ОРИГИНАЛНИ ИНСТРУКЦИИ





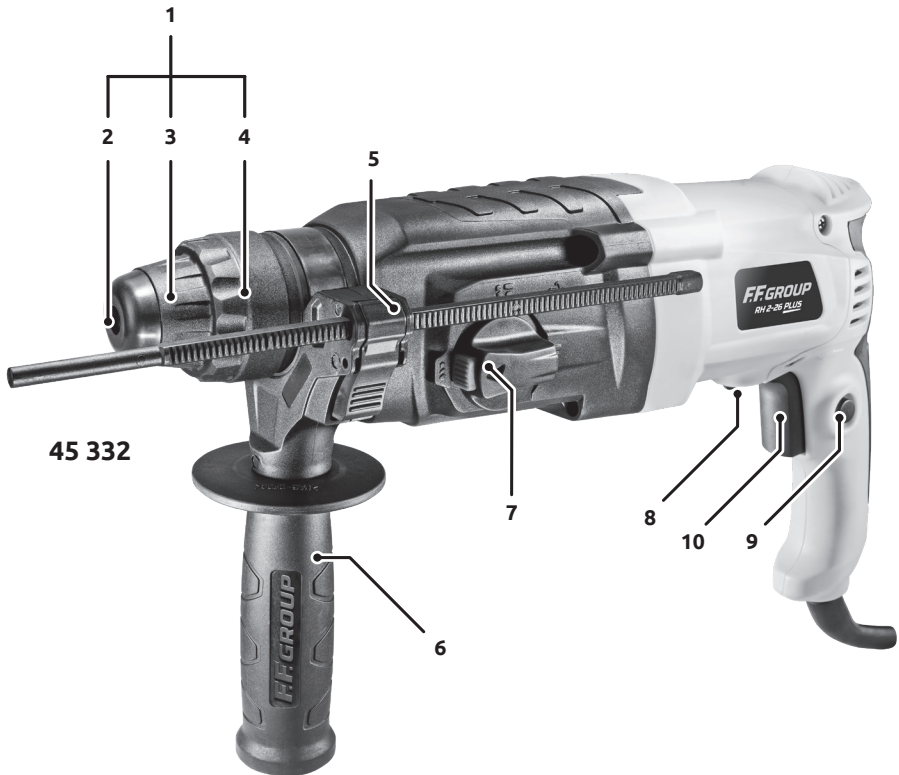

LT

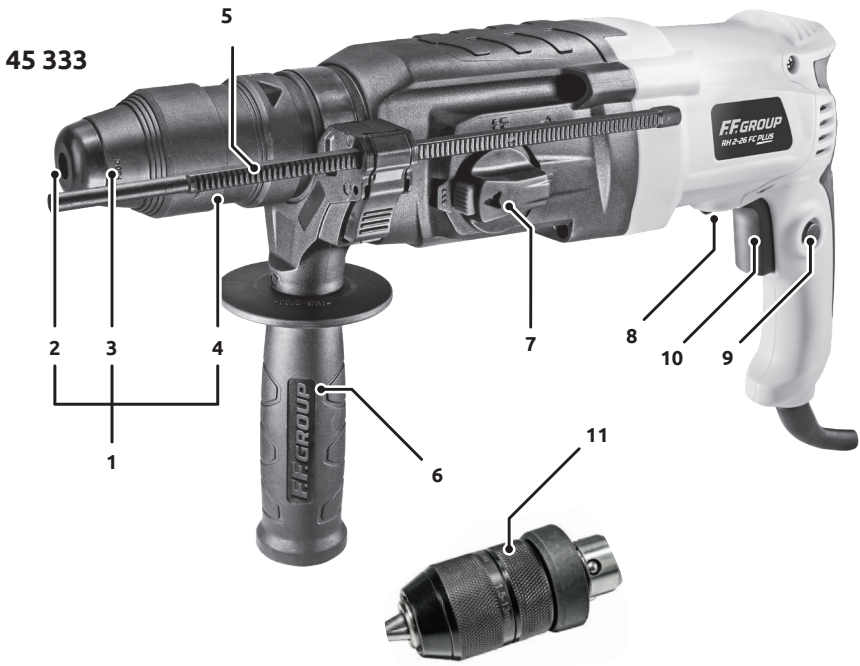
ORIGINALIOS INSTRUKCIJOS







EXPLANATION OF SYMBOLS / EXPLICATION DES SYMBOLES / SPIEGAZIONE DEI SIMBOLI / ΕΠΕΞΗΓΗΣΗ ΣΥΜΒΟΛΩΝ / OBJAŠ- NJENJE SIMBOLA / OBJAŠNJENJE SIMBOLA / EXPLICAREA SIMBOLURILOR / SZIMBÓLUMOK JELENTÉSE / ОБ'ЯСНЕНИЕ НА СИМВОЛИТЕ / SIMBOLIŲ PAAIŠKINIMAS		4
EN	ROTARY HAMMER	8
FR	MARTEAU PERFORATEUR	12
IT	MARTELLO PERFORATORE	17
EL	ΠΕΡΙΣΤΡΟΦΙΚΟ ΠΙΣΤΟΛΕΤΟ	23
SR	BUŠILICA ČEKIĆ	28
HR	UDARNA BUŠILICA	33
RO	CIOSAN ROTOPERCUTOR	37
HU	FŰRÓKALAPÁCS	42
BG	ΠΕΡΦΟΡΑΤΟΡ	47
LT	PERFORATORIUS	53
CE		58





	ENGLISH	FRANÇAIS	ITALIANO	ΕΛΛΗΝΙΚΑ	SRPSKI
	EXPLANATION OF SYMBOLS	EXPLICATION DES SYMBOLES	SPIEGAZIONE DEI SIMBOLI	ΕΠΕΞΗΓΗΣΗ ΣΥΜΒΟΛΩΝ	OBJAŠNJENJE SIMBOLA
	Always read and understand the instructions before operating	Toujours lire et comprendre les instructions avant d'opérer	Leggere e comprendere sempre le istruzioni prima di operare	Διαβάστε και κατανοήστε τις οδηγίες χρήσης πάντα πριν από τη λειτουργία	Uvek pročitajte i razumejte uputstva pre rada
	Always wear appropriate eye protection when operating	Portez toujours une protection oculaire appropriée lorsque vous utilisez	Indossare sempre un'adeguata protezione oculare quando si opera	Να χρησιμοποιείτε πάντα κατάλληλη προστασία ματιών κατά τη λειτουργία	Uvek nosite odgovarajuću zaštitu za oči kada radila
	Always wear appropriate ear protection when operating	Portez toujours une protection de l'oreille appropriée lors de l'exploitation	Indossare sempre un'adeguata protezione dell'orecchio quando si opera	Να χρησιμοποιείτε πάντα κατάλληλη προστασία αυτιών κατά τη λειτουργία	Uvek nosite odgovarajuću zaštitu za uši kada radila
	Always wear appropriate protective breathing mask when operating	Portez toujours un masque respiratoire protecteur approprié lors de l'opération	Indossare sempre un'adeguata maschera protettiva durante il funzionamento	Να χρησιμοποιείτε πάντα κατάλληλη μάσκα αναπνοής κατά τη λειτουργία	Uvek nosite odgovarajuću zaštitnu masku za disanje prilikom rada
	Always wear appropriate hand protection when operating	Portez toujours une protection appropriée pour les mains lors de l'exploitation	Indossare sempre la protezione della mano appropriata quando si opera	Να χρησιμοποιείτε πάντα κατάλληλη προστασία χεριών κατά τη λειτουργία	Uvek nosite odgovarajuću zaštitu ruku kada radila
	Never wear accessories or loose clothing and always tie up your hair	Ne portez jamais d'accessoires ou de vêtements amples et attachez toujours vos cheveux	Non indossare mai accessori o abiti larghi e legare sempre i capelli	Ποτέ μην φοράτε αξεσουάρ ή χαλαρή εφαρμογής ρουχισμό και δένετε πάντα τα μαλλιά σας	Nikada ne nosite pribor ili labavu odeću i uvek vežite kosu

HRVATSKI	ROMÂNĂ	MAGYAR	БЪЛГАРСКИ	LIETUVIŲ K.
OBJAŠNJENJE SIMBOLA	EXPLICAREA SIMBOLURILOR	SZIMBÓLUMOK JELENTÉSE	ОБЯСНЕНИЕ НА СИМВОЛИТЕ	SIMBOLIŲ PAAIŠKINIMAS
Uvijek pročitajte i shvatite upute prije operacije	Citiți și înțelegeți întotdeauna instrucțiunile înainte de a utiliza	Használat előtt mindig olvassa el és értse meg az utasításokat	Винаги четете и разбирайте инструкциите преди работа	Prieș pradėdami dirbti, visada perskaitykite ir supraskite instrukcijas
Uvijek nosite odgovarajuću zaštitu očiju kada djelujete	Purtați întotdeauna o protecție adecvată a ochilor atunci când acționați	Munka közben mindig viseljen megfelelő szemvédőt	Винаги носете подходяща защита на очите, когато работите	Dirbdami visada dėvėkite tinkamas akių apsaugos priemones
Uvijek nosite odgovarajuću zaštitu za uši prilikom rada	Purtați întotdeauna o protecție adecvată a urechii în timpul funcționării	Működés közben mindig viseljen megfelelő fülvédőt	Винаги носете подходяща защита за ухото при работа	Dirbdami visada dėvėkite tinkamas ausų apsaugos priemones
Prilikom rada uvijek nosite odgovarajuću zaštitnu masku za disanje	Purtați întotdeauna o mască de respirație de protecție adecvată în timpul	Munka közben mindig viseljen megfelelő léghőmaszkot	Винаги носете подходяща предпазна маска за дишане, когато	Dirbdami visada dėvėkite tinkamą apsauginę kvėpavimo kaukę
Prilikom rada uvijek nosite odgovarajuću zaštitnu ruku	Purtați întotdeauna o protecție adecvată a mâinii în timpul funcționării	Munka közben mindig viseljen megfelelő kézvédőt	Винаги носете подходяща защита за ръцете при работа	Dirbdami visada dėvėkite tinkamą rankų apsaugą
Nikada ne nosite dodatke ili široku odjeću i uvijek vežite kosu	Nu purtați niciodată accesorii sau haine largi și legați-vă întotdeauna părul	Soha ne viseljen kiegészítőket vagy bő ruhát, és mindig kösse fel a haját	Никога не носете аксесоари или широки дрехи и винаги връзвайте косата си	Niekada nedėvėkite aksesuarų ar laisvų drabužių ir visada suriškite plaukus

	ENGLISH	FRANÇAIS	ITALIANO	ΕΛΛΗΝΙΚΑ	SRPSKI
	EXPLANATION OF SYMBOLS	EXPLICATION DES SYMBOLES	SPIEGAZIONE DEI SIMBOLI	ΕΠΕΞΗΓΗΣΗ ΣΥΜΒΟΛΩΝ	OBJAŠNJENJE SIMBOLA
	Do not keep or operate in wet environment	Ne pas conserver ou opérer dans un environnement humide	Non tenere o operare in un ambiente umido	Μη διατηρείτε ή λειτουργείτε σε υγρό περιβάλλον	Ne držite ili ne radite u vlažnom okruženju
	Important, danger, warning, or caution	Important, danger ou avertissement	Importante, pericolo o avviso	Σημαντικό, κίνδυνος ή προειδοποίηση	Važno, opasnost ili upozorenje
	Inspect the power cord regularly for damage. Remove the plug from the mains immediately if the cable is damaged or cut	Vérifiez régulièrement que le cordon d'alimentation afin de vous assurer qu'il ne soit pas endommagé. Débranchez immédiatement la prise si le câble est endommagé ou coupé	Ispezionare regolarmente il cavo di alimentazione per eventuali danni. Rimuovere immediatamente la spina dall'alimentazione se il cavo è danneggiato o tagliato	Επιθεωρείτε συχνά το καλώδιο για φθορές. Αφαιρέστε το καλώδιο από την παροχή ρεύματος σε περίπτωση που έχει υποστεί σοβαρές φθορές ή έχει κοπεί	Redovno pregledavajte kabl za napajanje na oštećenje. Odmah izvadite utikač iz utičnice ako je kabl oštećen ili prerezan
	Risk of electric shock	Risque de choc électrique	Rischio di scosse elettriche	Κίνδυνος ηλεκτροπληξίας	Rizik od električnog šoka
	Double insulation	Double insulation	Doppio isolamento	Διπλή μόνωση	Dvostruka izolacija
	Complies with applicable safety directives and relative standards	Conforme aux directives de sécurité applicables et aux normes relatives	Conforme alle direttive di sicurezza applicabili e alle relative norme	Συμμορφώνεται με τις ισχύουσες οδηγίες ασφαλείας και τα σχετικά πρότυπα	U skladu sa važećim bezbednosnim direktivama i relativnim standardima

HRVATSKI	ROMÂNĂ	MAGYAR	БЪЛГАРСКИ	LIETUVIŲ K.
OBJAŠNJENJE SIMBOLA	EXPLICAREA SIMBOLURILOR	SZIMBÓLUMOK JELENTÉSE	ОБЯСНЕНИЕ НА СИМВОЛИТЕ	SIMBOLIŲ PAAIŠKINIMAS
Nemojte držati ili ne raditi u mokrom okruženju	Nu păstrați și nu acționați într-un mediu umed	Ne tárolja és ne működtesse nedves környezetben	Не съхранявайте и не работете в мокра среда	Negalima laikyti ar veikti drėgnoje aplinkoje
Važno, opasnost ili upozorenje	Important, pericol sau avertisment	Fontos, veszély, figyelmeztetés vagy óvatosság	Важно, опасност или Предупреждение	Svarbu, pavojus, įspėjimas ar atsargumas
Redovito provjeravajte je li kabel za napajanje oštećen. Odmah izvucite utikač iz napajanja ako je kabel oštećen ili prerezan	Inspectați în mod regulat cablul de alimentare să nu prezinte deteriorări. Scoateți imediat ștecherul din priză de rețea, în cazul în care cablul este deteriorat sau tăiat	Rendszeresen ellenőrizze a tápkábelt, hogy nem sérült-e. Azonnal húzza ki a dugót a konnektorból, ha a kábel megsérül vagy elvágódott	Редовно проверявайте захранващия кабел за повреди. Незабавно изключвайте щепсела от мрежата, ако кабелът е повреден или срязан	Reguliariai tikrinkite maitinimo laidą, ar nėra pažeidimų. Nedelsdami nuimkite kištuką nuo elektros tinklo, jei kabelis pažeistas arba supjaustytas
Rizik od strujnog udara	Risc de electrocutare	Áramütés veszélye	Опасност от токов удар	Elektros smūgio rizika
Dvostruka izolacija	Izolație dublă	Dupla szigetelés	Двойна изолация	Dviguba izoliacija
U skladu s primjenjivim sigurnosnim direktivama i relativnim standardima	Respectă directivele de siguranță aplicabile și standardele aferente	Megfelel a vonatkozó biztonsági irányelveknek és a vonatkozó szabványoknak	Съответства на приложимите директиви за безопасност и съответните стандарти	Atitinka taikomas saugos direktyvas ir santykinis standartus

ENGLISH

GENERAL POWER TOOL SAFETY WARNINGS

WARNING! Read all safety warnings and all instructions. Failure to follow the warnings and instructions may result in electric shock, fire and/or serious injury.

Save all warnings and instructions for future reference. The term "power tool" in the warnings refers to your mains-operated (corded) power tool or battery-operated (cordless) power tool.

WORK AREA

- ▶ **Keep work area clean and well lit.** Cluttered or dark areas invite accidents.
- ▶ **Do not operate power tools in explosive atmospheres, such as in the presence of flammable liquids, gases or dust.** Power tools create sparks which may ignite the dust or fumes.
- ▶ **Keep children and bystanders away while operating a power tool.** Distractions can cause you to lose control.

ELECTRICAL SAFETY

- ▶ **Power tool plugs must match the outlet. Never modify the plug in any way. Do not use any adapter plugs with earthed (grounded) power tools.** Unmodified plugs and matching outlets will reduce risk of electric shock.
- ▶ **Avoid body contact with earthed or grounded surfaces, such as pipes, radiators, ranges and refrigerators.** There is an increased risk of electric shock if your body is earthed or grounded.
- ▶ **Do not expose power tools to rain or wet conditions.** Water entering a power tool will increase the risk of electric shock.
- ▶ **Do not abuse the cord. Never use the cord for carrying, pulling or unplugging the power tool. Keep cord away from heat, oil, sharp edges and moving parts.** Damaged or entangled cords increase the risk of electric shock.
- ▶ **When operating a power tool outdoors, use an extension cord suitable for outdoor use.** Use of a cord suitable for outdoor use reduces the risk of electric shock.
- ▶ **If operating a power tool in a damp location is unavoidable, use a residual current device (RCD) protected supply.** Use of an RCD reduces the risk of electric shock.

PERSONAL SAFETY

- ▶ **Stay alert, watch what you are doing and use common sense when operating a power tool. Do not use a power tool while you are tired or under the influence of drugs, alcohol or medication.** A moment of inattention while operating power tools may result in serious personal injury.
- ▶ **Use personal protective equipment. Always wear eye protection.** Protective equipment such as dust mask, non-skid safety shoes, hard hat, or hearing protection used for appropriate conditions will reduce personal injuries.
- ▶ **Prevent unintentional starting. Ensure the**

switch is in the off-position before connecting to power source, picking up or carrying the tool. Carrying power tools with your finger on the switch or energizing power tools that have the switch on invites accidents.

- ▶ **Remove any adjusting key or wrench before turning the power tool on.** A wrench or a key left attached to a rotating part of the power tool may result in personal injury.
- ▶ **Do not overreach. Keep proper footing and balance at all times.** This enables better control of the power tool in unexpected situations.
- ▶ **Dress properly. Do not wear loose clothing or jewelry. Keep your hair, clothing and gloves away from moving parts.** Loose clothes, jewelry or long hair can be caught in moving parts.
- ▶ **If devices are provided for the connection of dust extraction and collection facilities, ensure these are connected and properly used.** Use of dust collection can reduce dust-related hazards.

POWER TOOL USE AND CARE

- ▶ **Do not force the power tool. Use the correct power tool for your application.** The correct power tool will do the job better and safer at the rate for which it was designed.
- ▶ **Do not use the power tool if the switch does not turn it on and off.** Any power tool that cannot be controlled with the switch is dangerous and must be repaired.
- ▶ **Disconnect the plug from the power source from the power tool before making any adjustments, changing accessories, or storing power tools.** Such preventive safety measures reduce the risk of starting the power tool accidentally.
- ▶ **Store idle power tools out of the reach of children and do not allow persons unfamiliar with the power tool or these instructions to operate the power tool.** Power tools are dangerous in the hands of untrained users.
- ▶ **Maintain power tools. Check for misalignment or binding of moving parts, breakage of parts and any other condition that may affect the power tool's operation. If damaged, have the power tool repaired before use.** Many accidents are caused by poorly maintained power tools.
- ▶ **Keep cutting tools sharp and clean.** Properly maintained cutting tools with sharp cutting edges are less likely to bind and are easier to control.
- ▶ **Use the power tool, accessories and tool bits etc. in accordance with these instructions, taking into account the working conditions and the work to be performed.** Use of the power tool for operations different from those intended could result in a hazardous situation.

SERVICE

Have your power tool serviced by an authorized service and use only original spare parts. This will ensure that the safety of the power tool is maintained.

HAMMER SAFETY WARNINGS

- ▶ **Wear ear protectors.** Exposure to noise can cause hearing loss.
- ▶ **Use auxiliary handle(s), if supplied with the tool.** Loss of control can cause personal injury.
- ▶ **Hold the tool by the insulated gripping surfaces when performing operations where the application tool or the screw could contact hidden wiring or its own power cord.** Contact with a “live” wire will also make exposed metal parts of the power tool “live” and shock the operator.
- ▶ **Connect the mains plug only when the tool is switched off.** After using, pull the mains plug.
- ▶ Always direct the cable to the rear away from the machine.
- ▶ Do not carry the machine by the cable.
- ▶ When working with the machine, always hold it firmly with both hands and provide for a secure stance.
- ▶ During pauses in the work, when not in use or during work on the machine itself (e.g., changing of the working tools, repairs, cleaning, adjustment), pull the mains plug.
- ▶ Persons under 16 year of age are not permitted to operate this machine.
- ▶ Keep the tool accessories out of the reach of children.
- ▶ Only use original accessories

ADDITIONAL SAFETY AND WORKING INSTRUCTIONS

- ▶ **Observe correct mains voltage! The voltage of the power source must agree with the voltage specified on the nameplate of the machine. Power tools marked with 230 V can also be operated with 220 V.**
- ▶ **Use appropriate detectors to determine if utility lines are hidden in the work area or call the local utility company for assistance.** Contact with electric lines can lead to fire and electric shock. Damaging a gas line can lead to explosion. Penetrating a water line causes property damage.
- ▶ **Firmly tighten the auxiliary handle, hold the machine firmly with both hands while working and keep proper footing and balance at all times.** The machine is securely guided with both hands.
- ▶ **Secure the workpiece.** A workpiece clamped with clamping devices or in a vice is held more secure than by hand.
- ▶ For drilling without impact in wood, metal, ceramic and plastic as well as for screwdriving, tools without SDS-plus are used (e.g., drill bits with cylindrical shank). For these tools, a keyless chuck or a key type drill chuck are required.
- ▶ The quick change chuck is automatically locked. Check the locking effect by pulling the quick change chuck.
- ▶ **Inserting SDS-plus Drilling Tools:** Check the latching by pulling the tool.
- ▶ **Replace a damaged dust protection cap immediately.** The dust protection cap largely prevents the penetration of drilling dust into the

tool holder during operation. When inserting the tool, pay attention that the dust protection cap is not damaged.

- ▶ **Dust from materials such as lead-containing coatings, some wood types, minerals and metal can be harmful to one's health and cause allergic reactions, lead to respiratory infections and/or cancer.** Materials containing asbestos may only be worked by specialists.
 - As far as possible, use a dust extraction system suitable for the material.
 - Provide for good ventilation of the working place.
 - It is recommended to wear a P2 filter-class respirator.
- Observe the relevant regulations in your country for the materials to be worked.
- ▶ **Prevent dust accumulation at the workplace.** Dust can easily ignite.
 - ▶ **Apply the power tool to the screw only when it is switched off.** Rotating tool inserts can slip off.
 - ▶ **If the application tool should become blocked, switch the machine off.** Loosen the application tool.
 - ▶ **Before switching on the power tool, make sure that the application tool moves freely.** When switching on with a blocked drilling tool, high torque reaction can occur.
 - ▶ To save energy, only switch the power tool on when using it.
 - ▶ **Always wait until the machine has come to a complete stop before placing it down.** The tool insert can jam and lead to loss of control over the power tool.

VIBRATION SAFETY

This tool vibrates during use. Repeated or longterm exposure to vibration may cause temporary or permanent physical injury, particularly to the hands, arms and shoulders.

TO REDUCE THE RISK OF ANY VIBRATION-RELATED INJURY:

- First be examined by a doctor and then have regular medical check-ups to ensure medical problems are not being caused or worsened from use. Pregnant women or people who have impaired blood circulation to the hand, past hand injuries, nervous system disorders, diabetes, or Raynaud's Disease should not use this tool. If you feel any symptoms related to vibration (such as tingling, numbness, and white or blue fingers), seek medical advice as soon as possible.
- Use tools with the lowest vibration when there is a choice.
- Take vibration-free breaks during each day of work.
- Grip tool as lightly as possible (while still keeping safe control of it). Let the tool do the work.

CONNECTION TO THE POWER SUPPLY

Make sure the power supply information on the machine's rating plate are compatible with the power supply you intend to connect it to.

This appliance is Class II and is designed for connection to a power supply matching that detailed on the rating label and compatible with the plug fitted. If an extension lead is required, use an approved and compatible lead rated for this appliance. Follow all the instruction supplied with the extension lead.

GUIDELINES FOR USING EXTENSION CORDS

- ▶ Make sure your extension cord is in good condition. When using an extension cord, be sure to use one heavy enough to carry the current your product will draw. An undersized cord will cause a drop in line voltage resulting in loss of power and overheating.
- ▶ Always replace a damaged extension cord or have it repaired by a qualified person before using it.
- ▶ Protect your extension cords from sharp objects, excessive heat and damp/wet areas.
- ▶ Use a separate electrical circuit for your tools. This circuit should be protected with the appropriate time-delayed fuse. Before connecting the motor to the power line, make sure the switch is in the OFF position and the electric voltage is rated the same as the voltage stamped on the motor nameplate. Running at a lower voltage will damage the motor.

PRODUCT SPECIFICATIONS

INTENDED USE

The machine is intended for hammer drilling in concrete, brick and stone. It is likewise suitable for drilling without impact in wood, metal, ceramic and plastic.

TECHNICAL DATA

Article number	45 332	45 333
Model RH PLUS	2-26	2-26 FC
Rated voltage	V	230
	Hz	50
Rated power input	W	850
No-load speed	min ⁻¹	0-1.100
Impact rate	min ⁻¹	0-4.800
Impact energy	J	2,6
Chuck type	SDS PLUS	
Weight	kg	2,9
Sound emission values determined according to EN 60745-1, EN 60745-2-6		
Typically the A-weighted noise levels of the product are:		
Sound pressure level	dB(A)	91,32
Sound power level	dB(A)	102,32
Uncertainty K	dB	3

Vibration total values a_h (triax vector sum) and uncertainty K determined according to EN 60745-1, EN 60745-2-6

Vibration level max:

a_h	m/s ²	14,059
K	m/s ²	1,5

NOISE/VIBRATION INFORMATION

The vibration emission level has been measured in accordance with a standardized test given in EN 60745-1; it may be used to compare one tool with another and as a preliminary assessment of exposure to vibration when using the tool for the applications mentioned.

The vibration emission during actual use of the power tool can differ from the declared total value depending on the ways in which the tool is used. There is the need to identify safety measures to protect the operator that are based on an estimation of exposure in the actual conditions of use (taking account of all parts of the operating cycle such as the times when the tool is switched off and when it is running idle in addition to the trigger time).

WARNING! This machine produces an electromagnetic field during operation. This field may under some circumstances interfere with active or passive medical implants. To reduce the risk of serious or fatal injury, we recommend persons with medical implants to consult their physician and the medical implant manufacturer before operating this machine.

IDENTIFICATION

1. SDS - plus chuck
2. Tool holder (SDS - plus)
3. Dust protection cap
4. Locking sleeve
5. Depth stop
6. Auxiliary handle
7. Operational mode selection switch
8. Forward/reverse function lever
9. Lock-on button
10. On/Off switch
11. Drill chuck (45333)

BEFORE USE

Be careful of hidden electrical lines or gas and water pipes. Check the working area, e.g. with a metal detector. Always use the correct supply voltage! The voltage of the power source must agree with the value given on the nameplate of the machine.

TOOL CHANGING

Take care that the dust protection cap (3) is not damaged when changing tools.

SDS - Plus Tools

The SDS - plus tool is designed to be freely movable. This causes eccentricity when the machine is offload. However, the drill automatically centers itself during operation. This does not affect drilling precision.

Inserting

Clean and lightly grease the tool before inserting.

Insert the dust-free tool into the tool holder (2) with twisting manner until it latches. The tool locks itself. Check the locking by pulling on the tool.

Removing

Pull the locking sleeve (4) to the rear and hold while removing the tool.

PUTTING INTO OPERATION

- ▶ **Switching on:** Press the on- off switch (10)
- ▶ **Switching off:** Release the on- off switch (10)
- ▶ To lock the pressed on/off switch (10), push the lock-on button (9) upward. To switch off the power tool. Release the on/off switch (10) or when it is locked with the lock-on button (9), briefly press the on/off switch (10) and then release it.

WORKING INSTRUCTIONS

OVERLOAD CLUTCH

- ▶ If the drill bit becomes jammed or caught, the drive to the drill spindle is interrupted.
 - Because of the forces that occur as a result, always hold the machine with both hands and take a secure stance. The machine should be used only with an auxiliary handle.
- ▶ **Auxiliary Handle (6).** You will be able to obtain a safe position when working by rotating the handle attachment. Loosen and turn the handle attachment in an anticlockwise direction.
- ▶ **Depth Stop (5).** Loosen the winged screw on the auxiliary handle (6). Adjust the drilling depth on the depth stop (5). Retighten the winged screw.

REVERSING SWITCH ACTION

The direction of the machine can be changed by reverse switch. Turn the lever into A, then clockwise rotation. Turn the lever into B, then counterclockwise rotation.

CAUTION:

- Check the rotation direction before working.
- Before changing the lever direction, make sure the tool already stop working. If not, the machine may damaged.
- When for counterclockwise working, turn the lever at the left side and be sure that the lock shall not be pressed.

WOOD&METAL WORKING (B, C)

Turn the knob to , and install the drill chuck. It's right for drilling the hole not more than 13mm for metal and 32mm for wood.

CAUTION:

1. Please don't turn the knob to rotary hammer position when you use chuck for drilling work because it will damage the drill bit.
2. Please don't force the tool by heavy strength. It can't make the work quicker and may damage the drill bit.
3. Please hold the tool tightly and be careful when you finish drilling the hole.
4. You can release the drill bit by reverse switch once the drill bit gets stuck in the hole. And be careful the tool may release quickly if can't hold it well.

DRILL CHUCK – SDS PLUS CHUCK (45 333)

Press the sliding collar (4), insert the drill chuck or SDS plus chuck into the spindle's hole. Then release the sliding collar. It is ok when chuck can't be pulled out, otherwise the chuck need reassemble.

OPERATING MODES (A)

Warning!

Change the operating mode only when the machine is switched off! Otherwise, the machine can be damaged

Please trigger the release button of the operational mode selection switch slightly.

1. **Drill mode:**
Turn the mode selector switch 7 to  direction.

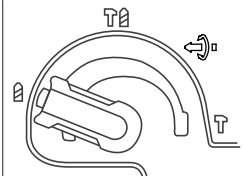

2. **Hammer drill mode:**
Turn the mode selector switch 7 to  direction.

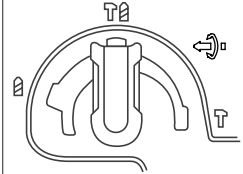

3. **Chisel mode**
Turn the mode selector switch 7 to  direction.

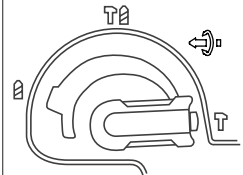

4. **Changing the chiseling position**
The chisel can be locked in 8 positions. In this manner, the optimum working position can be set for each application. Insert the chisel into the tool holder. Adjust the chiseling position to your desired angle, then switch to chisel mode to apply.

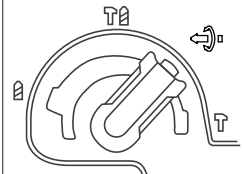

MAINTENANCE AND CLEANING

Before any work on the machine itself, pull the mains plug. For safe and proper working, always keep the machine and the ventilation slots clean. Clean the tool mount daily.

RESIDUAL RISKS

Even when the tool is used as prescribed it is not possible to eliminate all residual risk factors. The following hazards may arise in connection with the tool's construction and design:

Damage to lungs if an effective dust mask is not worn.

Damage to hearing if effective hearing protection is not worn.

Health defects resulting from vibration emission if the power tool is being used over longer period of time or not adequately managed and properly maintained

ENVIRONMENTAL PROTECTION

Recycle raw materials instead of disposing as waste. Machine, accessories and packaging should be sorted for environment - friendly recycling. The plastic components are labeled for categorized recycling.

WARRANTY

This product is warranted in accordance with the legal/country specific regulations, effective from the date of purchase by the first user. Damage attributable to normal wear and tear, overload or improper handling will be excluded from the guarantee. In case of a claim, please send the machine, completely assembled, to your dealer or the service Centre for electric power tools.

FRANÇAIS

AVERTISSEMENTS DE SÉCURITÉ GÉNÉRAUX POUR L'OUTIL

AVERTISSEMENT! Lire tous les avertissements de sécurité et toutes les instructions. Ne pas suivre les avertissements et instructions peut donner lieu à un choc électrique, un incendie et/ou une blessure sérieuse.

Conserver tous les avertissements et toutes les instructions pour pouvoir s'y reporter ultérieurement. Le terme «outil» dans les avertissements fait référence à votre outil électrique alimenté par le secteur (avec cordon d'alimentation) ou votre outil fonctionnant sur batterie (sans cordon d'alimentation).

SÉCURITÉ DE LA ZONE DE TRAVAIL

- ▶ **Conserver la zone de travail propre et bien éclairée.** Les zones en désordre ou sombres sont propices aux accidents.
- ▶ **Ne pas faire fonctionner les outils électriques en atmosphère explosive, par exemple en présence de liquides inflammables, de gaz ou de poussières.** Les outils électriques produisent des étincelles qui peuvent enflammer les poussières ou les fumées.
- ▶ **Maintenir les enfants et les personnes présentes à l'écart pendant l'utilisation de l'outil.** Les distractions peuvent vous faire perdre le contrôle de l'outil.

SÉCURITÉ ÉLECTRIQUE

- ▶ **Il faut que les fiches de l'outil électrique soient adaptées au socle. Ne jamais modifier la fiche de quelque façon que ce soit. Ne pas utiliser d'adaptateurs avec des outils à branchement de terre.** Des fiches non modifiées et des socles adaptés réduiront le risque de choc électrique.
- ▶ **Éviter tout contact du corps avec des surfaces reliées à la terre telles que les tuyaux, les radiateurs, les cuisinières et les réfrigérateurs.** Il existe un risque accru de choc électrique si votre corps est relié à la terre.
- ▶ **Ne pas exposer les outils à la pluie ou à des conditions humides.** La pénétration d'eau à l'intérieur d'un outil augmentera le risque de choc électrique.
- ▶ **Ne pas maltraiter le cordon. Ne jamais utiliser le cordon pour porter, tirer ou débrancher l'outil. Maintenir le cordon à l'écart de la chaleur, du lubrifiant, des arêtes ou des parties en mouvement.** Les cordons endommagés ou emmêlés augmentent le risque de choc électrique.
- ▶ **Lorsqu'on utilise un outil à l'extérieur, utiliser un prolongateur adapté à l'utilisation extérieure.** L'utilisation d'un cordon adapté à l'utilisation extérieure réduit le risque de choc électrique.
- ▶ **Si l'usage d'un outil dans un emplacement humide est inévitable, utiliser une alimen-**

tation protégée par un dispositif à courant différentiel résiduel (RCD). L'usage d'un RCD réduit le risque de choc électrique.

SÉCURITÉ DES PERSONNES

- ▶ **Rester vigilant, regarder ce que vous êtes en train de faire et faire preuve de bon sens dans l'utilisation de l'outil. Ne pas utiliser un outil lorsque vous êtes fatigué ou sous l'emprise de drogues, d'alcool ou de médicaments.** Un moment d'inattention en cours d'utilisation d'un outil peut entraîner des blessures graves des personnes.
- ▶ **Utiliser un équipement de sécurité. Toujours porter une protection pour les yeux.** Les équipements de sécurité tels que les masques contre les poussières, les chaussures de sécurité antidérapantes, les casques ou les protections acoustiques utilisés pour les conditions appropriées réduiront les blessures des personnes.
- ▶ **Éviter tout démarrage intempestif. S'assurer que l'interrupteur est en position arrêté avant de brancher l'outil au secteur et/ou au bloc de batteries, de le ramasser ou de le porter.** Porter les outils en ayant le doigt sur l'interrupteur ou brancher des outils dont l'interrupteur est en position marche est source d'accidents.
- ▶ **Retirer toute clé de réglage avant de mettre l'outil en marche.** Une clé laissée fixée sur une partie tournante de l'outil peut donner lieu à des blessures de personnes.
- ▶ **Ne pas se précipiter. Garder une position et un équilibre adaptés à tout moment.** Cela permet un meilleur contrôle de l'outil dans des situations inattendues.
- ▶ **S'habiller de manière adaptée. Ne pas porter de vêtements amples ou de bijoux. Garder les cheveux, les vêtements et les gants à distance des parties en mouvement.** Des vêtements amples, des bijoux ou les cheveux longs peuvent être pris dans des parties en mouvement.

UTILISATION ET ENTRETIEN DE L'OUTIL

- ▶ **Ne pas forcer l'outil. Utiliser l'outil adapté à votre application.** L'outil adapté réalisera mieux le travail et de manière plus sûre au régime pour lequel il a été construit.
- ▶ **Ne pas utiliser l'outil si l'interrupteur ne permet pas de passer de l'état de marche à arrêté et vice versa.** Tout outil qui ne peut pas être commandé par l'interrupteur est dangereux et il faut le faire réparer.
- ▶ **Débrancher la fiche de la source d'alimentation en courant et/ou le bloc de batteries de l'outil avant tout réglage, changement d'accessoires ou avant de ranger l'outil.** De telles mesures de sécurité préventives réduisent le risque de démarrage accidentel de l'outil.
- ▶ **Conserver les outils à l'arrêt hors de la portée des enfants et ne pas permettre à des personnes ne connaissant pas l'outil ou les présentes instructions de le faire fonctionner.** Les outils sont dangereux entre les mains d'utilisateurs novices.

- ▶ **Observer la maintenance de l'outil. Vérifier qu'il n'y a pas de mauvais alignement ou de blocage des parties mobiles, des pièces cassées ou toute autre condition pouvant affecter le fonctionnement de l'outil. En cas de dommages, faire réparer l'outil avant de l'utiliser.** De nombreux accidents sont dus à des outils mal entretenus.
- ▶ **Garder affûtés et propres les outils permettant de couper.** Des outils destinés à couper correctement entretenus avec des pièces coupantes tranchantes sont moins susceptibles de bloquer et sont plus faciles à contrôler.
- ▶ **Utiliser l'outil, les accessoires et les lames etc., conformément à ces instructions, en tenant compte des conditions de travail et du travail à réaliser.** L'utilisation de l'outil pour des opérations différentes de celles prévues

MAINTENANCE ET ENTRETIEN

Faire entretenir l'outil par un réparateur qualifié utilisant uniquement des pièces de rechange identiques. Cela assurera que la sécurité de l'outil est maintenue.

AVERTISSEMENTS DE SÉCURITÉ POUR LES MARTEAUX

- ▶ **Portez des protections auditives.** L'exposition aux bruits peut provoquer une perte de l'audition.
- ▶ **Utiliser la(les) poignée(s) auxiliaire(s) fournie(s) avec l'outil.** La perte de contrôle peut provoquer des blessures.
- ▶ **Tenir l'outil par les surfaces de préhension isolantes, pendant les opérations au cours desquelles l'accessoire coupant ou la vis peut être en contact avec des conducteurs cachés ou avec son propre câble.** Le contact de l'accessoire coupant avec un fil sous tension peut également mettre sous tension les parties métalliques visibles de l'outil électrique et entraîner l'électrocution de l'opérateur.
- ▶ **Ne brancher la prise secteur que lorsque l'outil est éteint.** Débrancher la prise secteur après toute utilisation.
- ▶ Toujours placer le câble vers l'arrière, loin de l'outil.
- ▶ Ne pas porter l'outil par le câble.
- ▶ Toujours tenir fermement l'outil avec les deux mains et s'assurer d'avoir une position stable et sûre lorsque l'outil est utilisé.
- ▶ Toujours débrancher la prise secteur lors des pauses durant le travail, lorsque l'outil n'est pas utilisé ou pendant tout travail effectué sur l'outil lui-même (par exemple, changement des outils de travail, réparations, nettoyage, réglage).
- ▶ Les personnes de moins de 16 ans ne sont pas autorisées à utiliser cet outil.
- ▶ Conserver les accessoires de l'outil hors de portée des enfants.
- ▶ N'utiliser que des accessoires d'origine.

AUTRES INSTRUCTIONS DE SÉCURITÉ ET D'UTILISATION

- ▶ **Tenez compte de la tension du réseau ! La**

tension de la source de courant doit correspondre aux indications se trouvant sur la plaque signalétique de l'outil électroportatif. Les outils électroportatifs marqués 230 V peuvent également fonctionner sur 220 V.

- ▶ **Utiliser des détecteurs appropriés afin de déceler des conduites cachées ou consulter les entreprises d'approvisionnement locales.** Un contact avec des conduites d'électricité peut provoquer un incendie ou un choc électrique. Un endommagement d'une conduite de gaz peut provoquer une explosion. La perforation d'une conduite d'eau provoque des dégâts matériels.
- ▶ **Serrez la poignée supplémentaire, tenez l'outil électrique fermement des deux mains lors du travail et veillez à toujours garder une position de travail stable.** Avec les deux mains, l'outil électroportatif est guidé en toute sécurité.
- ▶ **Bloquer la pièce à travailler.** Une pièce à travailler serrée par des dispositifs de serrage appropriés ou dans un étau est fixée de manière plus sûre que tenue dans les mains.
- ▶ Pour le perçage sans frappe du bois, du métal, de la céramique ou de matières plastiques ainsi que pour le vissage, des outils sans SDS-plus (par ex. forets à queue cylindrique) sont utilisés. Pour ce type d'outil, vous avez besoin d'un mandrin à serrage rapide ou d'un mandrin à couronne dentée.
- ▶ Le mandrin interchangeable s'encliquette de lui-même. Contrôler que l'outil soit bien encliqueté en tirant sur le mandrin interchangeable.
- ▶ **Mettre un outil de travail SDS-plus en place:** Vérifiez si l'outil est bien encliqueté en tirant sur ce dernier.
- ▶ **Faire immédiatement remplacer un capot anti-poussière endommagé.** Le capot anti-poussière empêche dans une large mesure la pénétration de poussière dans le porte-outil pendant le fonctionnement de l'appareil. Lors du montage de l'outil, veillez à ne pas endommager le capot anti-poussière.
- ▶ **Les poussières de matières comme les peintures contenant du plomb, certaines essences de bois, certains minéraux ou métaux peuvent être nuisibles à la santé et peuvent causer des réactions allergiques, des maladies des voies respiratoires et/ou un cancer.** Les matériaux contenant de l'amiante ne doivent être travaillés que par des personnes qualifiées.
 - Si possible, utilisez un dispositif d'aspiration des poussières approprié au matériau.
 - Veillez à bien aérer la zone de travail.
 - Il est recommandé de porter un masque respiratoire avec un niveau de filtration de classe P2. Respectez les règlements spécifiques aux matériaux à traiter en vigueur dans votre pays.
- ▶ **Évitez toute accumulation de poussières à l'emplacement de travail.** Les poussières peuvent facilement s'enflammer..
- ▶ **Ne posez l'outil électroportatif sur la vis que lorsqu'il est arrêté.** Les outils de travail en ro-

tation peuvent glisser.

- ▶ **Au cas où l'outil de travail serait bloqué, arrêtez l'outil électroportatif. Desserrez l'outil de travail.**
- ▶ **Avant de mettre en marche l'outil électroportatif, s'assurer que l'outil de travail puisse librement bouger.** Lorsqu'on met l'appareil en marche, l'outil de travail étant bloqué, il peut y avoir de fortes réactions.
- ▶ Afin d'économiser l'énergie, ne mettez l'outil électroportatif en marche que quand vous l'utilisez.
- ▶ **Avant de déposer l'outil électroportatif, attendre que celui-ci soit complètement à l'arrêt.** L'outil risque de se coincer, ce qui entraînerait une perte de contrôle de l'outil électroportatif.

PROTECTION ET VIBRATIONS

Cet outil vibre lorsqu'il est utilisé. Une exposition récurrente ou à long terme aux vibrations, peut entraîner des lésions temporaires ou permanentes, en particulier aux mains, aux bras et aux épaules. **POUR MINIMISER LES RISQUES DE LÉSIONS LIÉS AUX VIBRATIONS:**

- Commencez par vous faire examiner par un médecin, et ensuite faites vous faire des examens médicaux réguliers pour vous assurer que des problèmes médicaux ne soient pas causés ni aggravés par l'utilisation de la ponceuse. Les femmes enceintes ou les personnes ayant des problèmes de circulation sanguine dans les mains, ayant été sujettes à des blessures aux mains, à des troubles du système nerveux, au diabète ou la maladie de Raynaud, ne doivent pas utiliser cet outil. Si vous ressentez des symptômes liés aux vibrations (tels que picotements, engourdissements et doigts blancs ou bleus), consultez un médecin dès que possible.
- Utilisez les outils dont le niveau de vibration est le plus faible lorsque vous avez le choix.
- Faites des pauses (en évitant les vibrations) pendant chaque journée de travail.
- Tenez l'outil aussi légèrement que possible (tout le contrôlant de façon sûre). Laissez l'outil faire le travail.

BRANCHEMENT SUR L'ALIMENTATION

Assurez-vous que les informations sur l'alimentation indiquées sur la plaque signalétique de la machine, soient compatibles avec l'alimentation à laquelle vous avez l'intention de la brancher. Cet appareil est de Classe II et est prévu pour être raccordé à une alimentation correspondant à celle indiquée sur l'étiquette, et compatible avec la prise de courant installée. Si une rallonge est nécessaire, utilisez un fil approuvé et compatible pour cet appareil. Suivez toutes les instructions fournies avec la rallonge.

CONSEILS D'UTILISATION DES RALLONGES

- ▶ Assurez-vous que votre rallonge soit en bon état. Lorsque vous utilisez une rallonge, assurez-vous d'en utiliser une assez résistante pour faire circuler le courant que le robot consommera. Un cordon sous-dimensionné provoquera

une chute de tension, entraînant une perte de puissance et une surchauffe.

- ▶ Remplacez toujours une rallonge endommagée, ou faites-la réparer par une personne qualifiée avant de l'utiliser.
- ▶ Protégez vos rallonges des objets pointus, de la chaleur excessive et des zones humides / mouillées.
- ▶ Utilisez un autre circuit électrique pour vos outils. Ce circuit doit être protégé grâce à un fusible à fusion lente. Avant de brancher le moteur à l'alimentation, assurez-vous que l'interrupteur soit sur la position OFF, et que la tension électrique soit la même que celle indiquée sur la plaque signalétique du moteur. Faire fonctionner le moteur sur une tension d'une valeur inférieure, l'endommagera.

SPÉCIFICATIONS DU PRODUIT

UTILISATION CONFORME

L'outil est destiné au perçage dans le béton, la brique et la pierre à l'aide d'un marteau perforateur / perceuse à percussion. Il convient également au perçage sans percussion dans le bois, le métal, la céramique et le plastique.

SPÉCIFICATIONS TECHNIQUES

N° d'article	45 332	45 333
Modèle RH PLUS	2-26	2-26 FC
Tension nominale	V	230
	Hz	50
Puissance nominale absorbée	W	850
Vitesse hors charge	min ⁻¹	0-1.100
Vitesse de percussion	min ⁻¹	0-4.800
Force de percussion	J	2,6
Mandrin	SDS PLUS	
Poids	kg	2,9 2,9

Valeurs d'émissions sonores déterminées selon la norme EN 60745-1, EN 60745-2-6

Les mesures réelles (A) des niveaux sonores de l'appareil sont

Niveau de pression acoustique	dB(A)	91,32
Niveau d'intensité acoustique	dB(A)	102,32
Incertitude K	dB	3

Valeurs totales des vibrations a_v (somme vectorielle des trois axes directionnels) et incertitude K relevées conformément à la norme EN 60745-1, EN 60745-2-6

Niveau de vibration:

a _h	m/s ²	14,059
K	m/s ²	1,5

NIVEAU SONORE ET VIBRATIONS

Le niveau de vibrations émises a été mesuré conformément à l'essai normalisé de la norme EN 60745-1; il peut être utilisé pour comparer plusieurs outils et pour réaliser une évaluation préliminaire de l'exposition aux vibrations lors de l'utilisation de l'outil pour les applications mentionnées.

L'émission de vibrations pendant l'utilisation réelle de l'outil électrique peut différer de la valeur totale mentionnée en fonction de la manière dont l'outil est utilisé. Il est nécessaire d'identifier les mesures de sécurité pour protéger l'opérateur, qui sont basées sur une estimation de l'exposition dans les conditions réelles d'utilisation (en tenant compte de toutes les parties du cycle de fonctionnement telles que les périodes d'arrêt et de fonctionnement inactif en plus du temps de déclenchement).

AVERTISSEMENT! Cet outil crée un champ électromagnétique lorsqu'il est utilisé. Ce champ peut dans certaines circonstances interférer avec des implants médicaux actifs ou passifs. Pour réduire le risque de blessure grave ou mortelle, nous recommandons aux personnes ayant des implants médicaux de consulter leur médecin et le fabricant de l'implant médical avant d'utiliser cet outil.

IDENTIFICATION

1. SDS - mandrin Plus
2. Porte-outil (SDS - Plus)
3. Capuchon antipoussière
4. Manchon de blocage
5. Butée de profondeur
6. Poignée auxiliaire
7. Bouton pour sélectionner le mode de fonctionnement
8. Levier pour le fonctionnement dans le sens des aiguilles d'une montre / sens inverse des aiguilles d'une montre
9. Bouton de blocage
10. Interrupteur Marche/Arrêt
11. Mandrin (**45333**)

AVANT TOUTE UTILISATION

Faites attention aux fils électriques et aux conduites de gaz et d'eau cachés. Vérifier la zone de travail, par exemple à l'aide d'un détecteur de métal. Toujours utiliser la bonne tension électrique! La tension électrique doit correspondre à la valeur indiquée sur la plaque signalétique de l'outil.

CHANGEMENT D'OUTIL

Veiller à ce que le capuchon antipoussière **(3)** ne soit pas endommagé lors du changement d'outil.

SDS - Outils plus

L'outil SDS-Plus peut être déplacé/bougé facilement. Cela provoque une excentricité lorsque l'outil est déchargé. Cependant, la perceuse se centre automatiquement pendant le fonctionnement. Cela n'affecte pas la précision lorsque l'outil est utilisé pour percer.

Insertion

Nettoyer et graisser un peu l'outil avant toute insertion. Insérer l'outil ayant été débarrassé de

toute poussière dans le porte-outil (2) en le tournant jusqu'à ce qu'il s'enclenche. L'outil est alors verrouillé. Vérifier le verrouillage en tirant sur l'outil.

Retrait

Tirer le manchon de verrouillage (4) vers l'arrière et le maintenir dans cette position pendant le retrait de l'outil.

UTILISATION

- ▶ **Mettre en marche:** Appuyer sur l'interrupteur Marche/Arrêt (10)
- ▶ **Éteindre:** Relâcher l'interrupteur marche/arrêt (10)
- ▶ Pour verrouiller l'interrupteur marche/arrêt (10), appuyer sur le bouton de blocage en le poussant (9) vers le haut. Pour arrêter l'outil électrique. Relâcher l'interrupteur marche/arrêt ou s'il a été verrouillé grâce au bouton de blocage, appuyer brièvement sur l'interrupteur marche/arrêt puis le relâcher.

INSTRUCTIONS POUR LE TRAVAIL

DISPOSITIF DE SÉCURITÉ CONTRE LES SURCHARGES

- ▶ Si l'outil se bloque ou est coincé, l'entraînement de la broche de perçage est interrompu.
 - En raison des forces qui en résultent, toujours tenir l'outil à deux mains et prendre une position stable et sûre. L'outil doit être utilisé uniquement avec une poignée auxiliaire.
- ▶ **Poignée auxiliaire (6).** Tourner la fixation de la poignée pour la positionner de façon à avoir une position de travail stable et sûre. Desserrer et tourner la fixation de la poignée dans le sens contraire des aiguilles d'une montre.
- ▶ **Butée de profondeur (5).** Desserrer la vis à oreilles de la poignée auxiliaire (6). Régler la profondeur de perçage sur la butée de profondeur (5). Resserrer la vis à oreilles.

SÉLECTEUR DE MARCHE AVANT / INVERSE

Le sens de fonctionnement de la machine peut être changé en utilisant le Sélecteur de marche avant / inverse. Tournez le levier sur A, puis dans le sens des aiguilles d'une montre. Tournez le levier sur B, puis dans le sens inverse des aiguilles d'une montre.

ATTENTION:

- Vérifiez le sens de rotation avant de faire fonctionner l'outil.
- Avant de changer la direction du levier, assurez-vous que l'outil soit arrêté. Sinon, l'outil peut être endommagé.
- Lorsque vous travaillez et que vous utilisez le sens de rotation à l'inverse des aiguilles d'une montre, tournez le levier du côté gauche et assurez-vous que le verrou ne doit pas être enfoncé.

TRAVAIL DU BOIS ET DU MÉTAL (B, C)

Tournez le bouton sur  et installez le mandrin de la perceuse. La dimension des trous ne doit pas dépasser 13 mm pour le métal et 32 mm pour le bois.

ATTENTION:

1. Ne tournez pas le bouton sur la position «Percussion» lorsque vous utilisez un mandrin pour des travaux de perçage car cela endommagerait le foret.
2. Veuillez ne pas exercer de force sur l'outil. Cela ne peut pas accélérer le travail et peut endommager le foret.
3. Veuillez tenir l'outil fermement et soyez prudent lorsque vous finissez de percer un trou.
4. Vous pouvez libérer le foret en utilisant le sélecteur de marche avant / inverse si le foret est bloqué dans un trou. Veuillez prendre garde, l'outil peut se dégager rapidement s'il n'est pas tenu correctement.

MANDRIN - MANDRIN SDS PLUS (45 333)

Appuyez sur le collier du mandrin (4), insérez le mandrin de la perceuse ou le mandrin SDS plus dans le trou de la broche. Ensuite, relâchez le collier du mandrin. Si le mandrin ne peut pas être retiré, il doit être réassemblé.

MODES DE FONCTIONNEMENT (A)

Avertissement! Ne changez le mode de fonctionnement que lorsque l'outil électroportatif est éteint! Sinon, l'outil électroportatif pourrait être endommagé.

Appuyez légèrement sur le bouton de déblocage du mode fonctionnement.

- 1. Mode perçage:**
Tourner le bouton pour sélectionner le mode de fonctionnement 7 dans la direction 

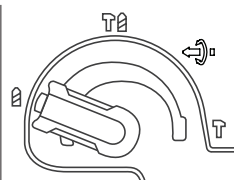

- 2. Mode marteau perforateur/perceuse à percussion:**
Tourner le bouton pour sélectionner le mode de fonctionnement 7 dans la direction 

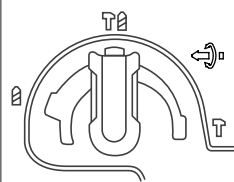

- 3. Mode burinage:**
Tourner le bouton pour sélectionner le mode de fonctionnement 7 dans la direction 

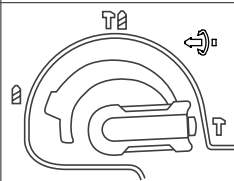

4. Changer la position de burinage

Le burin peut être verrouillé dans 8 positions différentes. De cette manière, la position de travail optimale peut être obtenue pour chaque utilisation. Insérer le burin dans le porte-outil. Régler la position de burinage à l'angle désiré, puis passer en mode burinage pour utiliser l'outil.

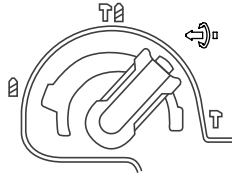

ENTRETIEN ET NETTOYAGE

Avant tout travail sur l'outil lui-même, débrancher la prise secteur. Afin de s'assurer que l'outil fonctionne correctement et en toute sécurité, toujours conserver l'outil et les fentes d'aération propres. Nettoyer l'outil quotidiennement.

RISQUES RÉSIDUELS

Même lorsque l'outil est utilisé tel que prescrit, il n'est pas possible d'éliminer tous les facteurs de risques résiduels. Les risques suivants peuvent survenir en raison de la construction et la conception de l'outil:

Dommages aux poumons si un masque anti-poussière efficace n'est pas porté.

Dommages à l'audition si une protection auditive efficace n'est pas portée.

Problème de santé résultant de l'émission de vibrations si l'outil électrique est utilisé pendant une période prolongée ou s'il n'est pas correctement utilisé et correctement entretenu.

PROTECTION ENVIRONNEMENTALE

Recycler les matières premières au lieu de les éliminer comme des déchets. L'outil, les accessoires et les emballages doivent être triés afin d'assurer un recyclage respectueux de l'environnement. Les composants en plastique sont étiquetés afin d'assurer un recyclage adéquate.

GARANTIE

Le produit est garanti conformément aux réglementations légales / nationales, à compter de la date d'achat par le premier utilisateur. Tout dommage attribuable à une usure normale, à une surcharge ou à une utilisation incorrecte de l'outil sera exclu de la garantie. En cas de réclamation, envoyer l'outil, intégralement assemblé, à votre revendeur ou à un Centre de réparation des outils électriques.

ITALIANO

AVVERTENZE GENERALI DI PERICOLO PER ELETTROUTENSILI

AVVERTENZA! Leggere tutte le avvertenze di pericolo e le istruzioni operative. In caso di mancato rispetto delle avvertenze di pericolo e delle istruzioni operative si potrà creare il pericolo di scosse elettriche, incendi e/o incidenti gravi.

Conservare tutte le avvertenze di pericolo e le istruzioni operative per ogni esigenza futura. Il termine «elettroutensile» utilizzato nelle avvertenze di pericolo si riferisce ad utensili elettrici alimentati dalla rete (con linea di allacciamento) ed ad utensili elettrici alimentati a batteria (senza linea di allacciamento).

SICUREZZA DELL' AREA DI LAVORO

- ▶ **Tenere la postazione di lavoro sempre pulita e ben illuminata.** Il disordine oppure zone della postazione di lavoro non illuminate possono essere causa di incidenti.
- ▶ **Evitare d'impiegare l'elettroutensile in ambienti soggetti al rischio di esplosioni nei quali si abbia presenza di liquidi, gas o polveri infiammabili.** Gli elettroutensili producono scintille che possono far infiammare la polvere o i gas.
- ▶ **Tenere lontani i bambini ed altre persone durante l'impiego dell'elettroutensile.** Eventuali distrazioni potranno comportare la perdita del controllo sull'elettroutensile

SICUREZZA ELETTRICA

- ▶ **La spina di allacciamento alla rete dell'elettroutensile deve essere adatta alla presa. Evitare assolutamente di apportare modifiche alla spina. Non impiegare spine adattatrici assieme ad elettroutensili dotati di collegamento a terra.** Le spine non modificate e le prese adatte allo scopo riducono il rischio di scosse elettriche.
- ▶ **Evitare il contatto fisico con superfici collegate a terra, come tubi, riscaldamenti, cucine elettriche e frigoriferi.** Sussiste un maggior rischio di scosse elettriche nel momento in cui il corpo è messo a massa.
- ▶ **Custodire l'elettroutensile al riparo dalla pioggia o dall'umidità.** La penetrazione dell'acqua in un elettroutensile aumenta il rischio di una scossa elettrica.
- ▶ **Non usare il cavo per scopi diversi da quelli previsti ed, in particolare, non usarlo per trasportare o per appendere l'elettroutensile oppure per estrarre la spina dalla presa di corrente. Non avvicinare il cavo a fonti di calore, olio, spigoli taglienti e neppure a parti della macchina che siano in movimento.** I cavi danneggiati o aggrovigliati aumentano il rischio d'insorgenza di scosse elettriche.
- ▶ **Qualora si voglia usare l'elettroutensile all'aperto, impiegare solo ed esclusivamente cavi di prolunga che siano adatti per l'impiego all'esterno.** L'uso di un cavo di prolunga

omologato per l'impiego all'esterno riduce il rischio d'insorgenza di scosse elettriche.

- ▶ **Qualora non fosse possibile evitare di utilizzare l'elettrotensile in ambiente umido, utilizzare un interruttore di sicurezza.** L'uso di un interruttore di sicurezza riduce il rischio di una scossa elettrica.

SICUREZZA DELLE PERSONE

- ▶ **È importante concentrarsi su ciò che si sta facendo e maneggiare con giudizio l'elettrotensile durante le operazioni di lavoro. Non utilizzare mai l'elettrotensile in caso di stanchezza oppure quando ci si trovi sotto l'effetto di droghe, bevande alcoliche e medicinali.** Un attimo di distrazione durante l'uso dell'elettrotensile può essere causa di gravi incidenti.
- ▶ **Indossare sempre equipaggiamento protettivo individuale nonché occhiali protettivi.** Indossando abbigliamento di protezione personale come la maschera per polveri, scarpe di sicurezza che non scivolino, elmetto di protezione oppure protezione acustica a seconda del tipo e dell'applicazione dell'elettrotensile, si riduce il rischio di incidenti.
- ▶ **Evitare l'accensione involontaria dell'elettrotensile. Prima di collegarlo alla rete di alimentazione elettrica e/o alla batteria ricaricabile, prima di prenderlo oppure prima di iniziare a trasportarlo, assicurarsi che l'elettrotensile sia spento.** Tenendo il dito sopra l'interruttore mentre si trasporta l'elettrotensile oppure collegandolo all'alimentazione di corrente con l'interruttore inserito, si vengono a creare situazioni pericolose in cui possono verificarsi seri incidenti.
- ▶ **Prima di accendere l'elettrotensile togliere gli attrezzi di regolazione o la chiave inglese.** Un accessorio oppure una chiave che si trovi in una parte rotante della macchina può provocare seri incidenti.
- ▶ **Evitare una posizione anomala del corpo.** Avere cura di mettersi in posizione sicura e di mantenere l'equilibrio in ogni situazione. In questo modo è possibile controllare meglio l'elettrotensile in caso di situazioni inaspettate.
- ▶ **Indossare vestiti adeguati. Non indossare vestiti larghi, né portare bracciali e catenine. Tenere i capelli, i vestiti ed i guanti lontani da pezzi in movimento.** Vestiti lenti, gioielli o capelli lunghi potranno impigliarsi in pezzi in movimento.

TRATTAMENTO ACCURATO ED USO CORRETTO DEGLI ELETTROTENSILI

- ▶ **Non sottoporre la macchina a sovraccarico.** Per il proprio lavoro, utilizzare esclusivamente l'elettrotensile esplicitamente previsto per il caso. Con un elettrotensile adatto si lavora in modo migliore e più sicuro nell'ambito della sua potenza di prestazione.
- ▶ **Non utilizzare mai elettrotensili con interruttori difettosi.** Un elettrotensile con l'interruttore rotto è pericoloso e deve essere aggiustato.

- ▶ **Prima di procedere ad operazioni di regolazione sulla macchina, prima di sostituire parti accessorie oppure prima di posare la macchina al termine di un lavoro, estrarre sempre la spina dalla presa della corrente e/o estrarre la batteria ricaricabile.** Tale precauzione eviterà che l'elettrotensile possa essere messo in funzione involontariamente.
- ▶ **Quando gli elettrotensili non vengono utilizzati, conservarli al di fuori del raggio di accesso di bambini. Non fare usare l'elettrotensile a persone che non siano abituate ad usarlo o che non abbiano letto le presenti istruzioni.** Gli elettrotensili sono macchine pericolose quando vengono utilizzati da persone non dotate di sufficiente esperienza.
- ▶ **Eeguire la manutenzione dell'elettrotensile operando con la dovuta diligenza. Accertarsi che le parti mobili della macchina funzionino perfettamente, che non s'incepino e che non ci siano pezzi rotti o danneggiati al punto da limitare la funzione dell'elettrotensile stesso. Prima di iniziare l'impiego, far riparare le parti danneggiate.** Numerosi incidenti vengono causati da elettrotensili la cui manutenzione è stata effettuata poco accuratamente.
- ▶ **Mantenere gli utensili da taglio affilati e puliti.** Gli utensili da taglio curati con particolare attenzione e con taglianti affilati s'incepiscono meno frequentemente e sono più facili da condurre.
- ▶ **Utilizzare sempre l'elettrotensile, gli accessori e gli utensili specifici ecc. in conformità alle presenti istruzioni, tenendo conto delle condizioni di lavoro e delle operazioni da eseguire.** L'impiego di elettrotensili per usi diversi da quelli consentiti può dar luogo a situazioni di pericolo.

ASSISTENZA

Fare riparare l'elettrotensile solo ed esclusivamente da personale specializzato e solo impiegando pezzi di ricambio originali. In tale maniera potrà essere salvaguardata la sicurezza dell'elettrotensile.

INDICAZIONI DI SICUREZZA PER MARTELLI

- ▶ **Portare cuffie di protezione.** L'effetto del rumore può provocare la perdita dell'udito.
- ▶ **Utilizzare le impugnature supplementari, se sono fornite in dotazione con l'elettrotensile.** La perdita di controllo sull'elettrotensile può comportare il pericolo di incidenti.
- ▶ **Tenere l'apparecchio sull'impugnatura isolante qualora si svolgano lavori durante i quali l'accessorio oppure la vite potrebbe venire a contatto con cavi elettrici nascosti oppure con il proprio cavo di alimentazione.** Il contatto con un cavo sotto tensione può mettere sotto tensione anche parti metalliche dell'apparecchio, causando una scossa elettrica.
- ▶ **Prima di collegare l'apparecchio alla rete elettrica, assicurarsi che sia spento.** Scollegare l'ap-

parecchio dalla rete dopo l'uso.

- ▶ Rivolgere sempre il cavo verso la parte posteriore, lontano dalla macchina.
- ▶ Non trasportare la macchina tenendola per il cavo.
- ▶ Quando la macchina è in uso, tenerla sempre saldamente con entrambe le mani e assumere una posizione di lavoro sicura.
- ▶ Durante le pause, quando la macchina non è in uso o durante lavori sulla macchina stessa (ad es. in caso di sostituzione, riparazione, pulizia, regolazione degli utensili di lavoro), scollegare la macchina dalla rete.
- ▶ L'uso della macchina non è consentito ai minori di 16 anni.
- ▶ Mantenere gli accessori dell'apparecchio fuori dalla portata dei bambini.
- ▶ Usare solo accessori originali

ULTERIORI INDICAZIONI DI SICUREZZA ED ISTRUZIONI OPERATIVE

- ▶ **Osservare la tensione di rete! La tensione della rete deve corrispondere a quella indicata sulla targhetta dell'elettrotensile. Gli elettrotensili con l'indicazione di 230 V possono essere collegati anche alla rete di 220 V.**
- ▶ **Al fine di rilevare linee di alimentazione nascoste, utilizzare adatte apparecchiature di ricerca oppure rivolgersi alla locale società erogatrice.** Un contatto con linee elettriche può provocare lo sviluppo di incendi e di scosse elettriche. Danneggiando linee del gas si può creare il pericolo di esplosioni. Penetrando una tubazione dell'acqua si provocano seri danni materiali.
- ▶ **Serrare bene l'impugnatura supplementare, durante il lavoro tenere saldamente l'elettrotensile con entrambe le mani ed adottare una posizione di lavoro sicura.** Con entrambe le mani l'elettrotensile viene condotto in modo sicuro.
- ▶ **Assicurare il pezzo in lavorazione.** Un pezzo in lavorazione può essere bloccato con sicurezza in posizione solo utilizzando un apposito dispositivo di serraggio oppure una morsa a vite e non tenendolo con la semplice mano.
- ▶ Per forature non battenti nel legname, nel metallo, nella ceramica e nei materiali sintetici nonché per l'avvitamento vengono utilizzati utensili senza SDS-plus (p.es. punta con gambo cilindrico). Per questi utensili è necessario un mandrino autoserrante oppure un mandrino a cremagliera.
- ▶ Il mandrino autoserrante si blocca automaticamente. Controllare il bloccaggio tirando al mandrino autoserrante.
- ▶ **Montaggio dell'utensile accessorio SDS-plus:** Controllare il bloccaggio tirando l'accessorio.
- ▶ **Fare sostituire immediatamente una protezione antipolvere danneggiata.** La protezione antipolvere impedisce ampiamente la penetrazione della polvere di foratura nel mandrino portautensile durante il funzionamento. Appli-

cando l'accessorio prestare attenzione a non danneggiare la protezione antipolvere.

- ▶ **Polveri di materiali come vernici contenenti piombo, alcuni tipi di legname, minerali e metalli possono essere dannose per la salute e possono causare reazioni allergiche, malattie delle vie respiratorie e/o cancro.** Materiale contenente amianto deve essere lavorato esclusivamente da personale specializzato..
 - Utilizzare possibilmente un'aspirazione polverale adatta per il materiale
 - Provvedere per una buona aerazione del posto di lavoro.
 - Si consiglia di portare una mascherina protettiva con classe di filtraggio P2..
- ▶ Osservare le norme in vigore nel Vostro paese per i materiali da lavorare.
- ▶ **Evitare accumuli di polvere sul posto di lavoro.** Le polveri si possono incendiare facilmente.
- ▶ **Applicare l'elettrotensile sulla vite soltanto quando è spento.** Utensili accessori in rotazione possono scivolare.
- ▶ **Qualora l'accessorio dovesse bloccarsi, spegnere l'elettrotensile.** Sbloccare l'accessorio.
- ▶ **Prima dell'accensione dell'elettrotensile accertarsi della facilità di azionamento dell'accessorio.** In caso di accensione con un accessorio di foratura bloccato si sviluppano alti momenti di reazione.
- ▶ Per risparmiare energia accendere l'elettrotensile solo se lo stesso viene utilizzato.
- ▶ **Prima di posare l'elettrotensile, attendere sempre fino a quando si sarà fermato completamente.** L'accessorio può incepparsi e comportare la perdita di controllo dell'elettrotensile.

SICUREZZA RELATIVA ALLA VIBRAZIONE

Questo apparecchio vibra durante l'uso. L'esposizione ripetuta o prolungata a vibrazione può causare lesioni fisiche temporanee o permanenti, soprattutto a mani, braccia e spalle.

PER RIDURRE IL RISCHIO DI LESIONI CORRELATE ALLA VIBRAZIONE:

- Innanzitutto, sottoporsi a visita medica e a successive visite di controllo regolari per verificare che non siano sorti problemi di salute, o che questi non siano peggiorati, a causa dell'uso dell'apparecchio. Le donne incinte o persone con una circolazione sanguigna della mano compromessa, con precedenti lesioni alla mano, con disturbi del sistema nervoso, diabete o malattia di Raynaud non dovrebbero usare questo apparecchio. In caso di sintomi correlati alla vibrazione (come formicolio, intorpidimento, e dita biancastre o bluastre), consultare il medico al più presto possibile.
- Quando è possibile scegliere, usare apparecchi con la vibrazione più bassa.
- Fare delle pause senza vibrazione durante ogni giornata di lavoro.
- Impugnare l'apparecchio il più delicatamente possibile (pur mantenendo un controllo sicuro dello stesso). Lasciare che sia l'apparecchio ad eseguire il lavoro.

COLLEGAMENTO ALLA RETE ELETTRICA

Assicurarsi che le informazioni di alimentazione elettrica contenute nella targhetta identificativa della macchina siano compatibili con l'alimentazione elettrica cui si intende collegarla. Questo apparecchio è di Classe II ed è progettato per essere collegato a una rete elettrica corrispondente a quella indicata nella targhetta identificativa e compatibile con la spina in dotazione. Nel caso in cui sia necessaria una prolunga, usare una approvata, compatibile e garantita per questo apparecchio. Seguire tutte le istruzioni fornite con la prolunga.

LINEE GUIDA PER L'USO DI PROLUNGHE

- ▶ Assicurarsi che la prolunga sia collegata correttamente e sia in buone condizioni. Quando si usa una prolunga, assicurarsi che la sezione del cavo sia sufficiente per portare la corrente assorbita dal vostro prodotto. Un cavo sottodimensionato potrà causare cadute di tensione e quindi una perdita di potenza e un eccessivo riscaldamento dell'apparecchio.
- ▶ Sostituire sempre una prolunga danneggiata o farla riparare da un tecnico qualificato prima di usarla.
- ▶ Proteggere le prolunghe da oggetti affilati, calore eccessivo e aree umide/bagnate.
- ▶ Usare un circuito elettrico separato per i vostri apparecchi. Questo circuito dovrebbe essere protetto con un fusibile ritardato idoneo. Prima di collegare il motore alla linea elettrica, verificare che l'interruttore si trovi in posizione OFF e che la tensione elettrica corrisponda a quella specificata sulla targhetta del motore. Una tensione inferiore comporterà danni al motore.

CARATTERISTICHE DEL PRODOTTO

DESTINAZIONE D'USO

La macchina è indicata per la perforazione di calcestruzzo, laterizio e pietra. È utile anche per foratura senza impatto su legno, metallo, ceramica e plastica.

DATI TECNICI			
Codice prodotto		45 332	45 333
Modello RH PLUS		2-26	2-26 FC
Tensione nominale	V	230	
	Hz	50	
Potenza nominale assorbita	W	850	
Numero di giri a vuoto	min ⁻¹	0-1.100	
Frequenza colpi	min ⁻¹	0-4.800	
Forza colpo singolo	J	2,6	
Tipo di mandrino		SDS PLUS	
Peso	kg	2,9	2,9

Valori di emissione acustica rilevati conformemente a EN 60745-1, EN 60745-2-6

Il livello di rumore stimato A dell'apparecchio ammonta normalmente a

Livello di pressione acustica	dB(A)	91,32
Livello di potenza sonora	dB(A)	102,32
Incertezza della misura K	dB	3

Valori complessivi di oscillazione a_h (somma vettoriale delle tre direzioni) e incertezza della misura K misurati conformemente alla norma EN 60745-1, EN 60745-2-6

Livello vibrazioni:

a _h	m/s ²	14,059
K	m/s ²	1,5

INFORMAZIONI SULLA RUMOROSITÀ E SULLA VIBRAZIONE

Il livello di emissione delle vibrazioni è stato misurato in conformità a un test standardizzato stabilito dalla norma EN 60745-1; questo valore può essere utilizzato per mettere a confronto un l'utensile con un altro o come valutazione preliminare di esposizione alla vibrazione quando si impiega l'utensile per le applicazioni menzionate. Le vibrazioni emesse durante l'uso effettivo dell'apparecchio elettrico possono differire dal livello totale di vibrazioni dichiarato in base al modo in cui l'apparecchio stesso è usato. È necessario identificare misure di sicurezza a protezione dell'operatore che siano basate su una stima dell'esposizione alle condizioni effettive di utilizzo (tenendo conto di tutte le parti del ciclo di utilizzo, come ad esempio le volte in cui l'apparecchio viene spento e il periodo in cui rimane inattivo, oltre al periodo di attività).

AVVISO! La macchina genera un campo elettromagnetico durante l'uso. Questo campo, in alcune circostanze, può interferire con impianti medici attivi o passivi. Per ridurre il rischio di lesioni gravi o fatali, consigliamo alle persone con impianti medici di consultare il proprio medico e il produttore dell'impianto medico prima di usare questa macchina.

IDENTIFICAZIONE

1. Mandrino SDS - plus
2. Porta-apparecchio (SDS - plus)
3. Cappuccio antipolvere
4. Guaina di bloccaggio
5. Battuta di profondità
6. Impugnatura ausiliaria
7. Interruttore di selezione modalità operativa
8. Leva avanti/indietro
9. Pulsante di blocco
10. Interruttore di avvio/arresto
11. Mandrino **(45333)**

PRIMA DELL'USO

Verificare l'assenza di cavi elettrici nascosti, di tubi del gas e dell'acqua. Controllare l'area di lavoro, ad esempio con un rilevatore di metalli. Usare sempre la tensione di alimentazione corretta! La tensione della fonte di energia deve corrispondere al valore indicato sulla targhetta identificativa della macchina.

SOSTITUZIONE DELL'APPARECCHIO

Durante la sostituzione dell'apparecchio, verificare che il cappuccio antipolvere (3) non sia danneggiato.

Utensili SDS - plus

L'utensile SDS - plus è progettato per potersi muovere liberamente. Questo causa eccentricità quando la macchina è scarica. Tuttavia, il trapano si centra automaticamente durante l'uso. Questo non compromette la precisione di foratura.

Inserimento

Prima di inserire l'utensile, pulirlo e lubrificarlo leggermente. Inserire l'utensile privo di polvere nel portautensile (2) ruotandolo fino a fissarlo. L'apparecchio è autobloccante. Verificare il bloccaggio tirando l'apparecchio.

Rimozione

Tirare all'indietro la guaina di bloccaggio (4) e tenerla tirata durante la rimozione dell'apparecchio.

MESSA IN FUNZIONE

- ▶ **Accensione:** Premere l'interruttore di avvio/arresto (10)
- ▶ **Spegnimento:** Rilasciare l'interruttore di avvio/arresto (10)
- ▶ Per mantenere premuto l'interruttore di avvio/arresto (10), spingere verso l'alto il pulsante di blocco (9) Per spegnere l'apparecchio elettrico. Rilasciare l'interruttore di avvio/arresto o, quando è bloccato con il pulsante di blocco, premere brevemente l'interruttore di avvio/arresto, quindi rilasciarlo.

ISTRUZIONI DI LAVORO

FRIZIONE DI SICUREZZA CONTRO IL SOVRACCARICO

- ▶ La trasmissione all'alberino si blocca se la punta si inceppa o rimane bloccata.
 - Per via delle forze che si sviluppano di conseguenza, afferrare sempre la macchina con entrambe le mani e assumere una posizione sicura. La macchina va usata solo con un'impugnatura ausiliaria.
- ▶ **Impugnatura ausiliaria (6).** Per ottenere una posizione sicura durante il lavoro, ruotare l'attacco dell'impugnatura. Allentare l'attacco dell'impugnatura e ruotarlo in senso antiorario.
- ▶ **Battuta di profondità (5).** Allentare la vite ad alette dell'impugnatura ausiliaria (6). Regolare la profondità di foratura sulla battuta di profondità (5). Riserrare la vite ad alette.

FUNZIONAMENTO DELL'INTERRUTTORE DI INVERSIONE

È possibile cambiare la direzione della macchina tramite l'interruttore di inversione. Spostando la leva in posizione A, la rotazione sarà in senso orario. Spostando la leva in posizione B, la rotazione sarà in senso antiorario.

ATTENZIONE:

- Verificare il senso di rotazione prima di iniziare il lavoro.
- Prima di cambiare la direzione della leva, assicurarsi che l'utensile si sia arrestato completamente. In caso contrario, potrebbero verificarsi danni alla macchina.
- Quando si seleziona il funzionamento in senso antiorario, spostare la leva sul lato sinistro e assicurarsi che il blocco non sia premuto.

LAVORAZIONE SU LEGNO E METALLO (B, C)

Spostare la manopola in posizione  e installare il mandrino. La dimensione massima consentita è di 13 mm per foratura su metallo e di 32 mm per foratura su legno.

ATTENZIONE:

1. Non spostare la manopola in posizione martello perforatore quando si usa il mandrino per operazioni di foratura, perché si danneggi la punta.
2. Non applicare una forza eccessiva sull'utensile. Non servirà a rendere più veloce il lavoro e la punta potrebbe danneggiarsi.
3. Tenere saldamente l'utensile e fare attenzione quando si finisce di forare.
4. Se la punta rimane incastrata nel foro, è possibile sbloccarla tramite l'interruttore di inversione. Prestare attenzione, l'utensile potrebbe svincolarsi velocemente se non lo si tiene saldamente.

MANDRINO – MANDRINO SDS PLUS (45 333)

Premere l'anello scorrevole (4), inserire il mandrino o il mandrino SDS plus nell'apposito foro. Quindi, rilasciare l'anello scorrevole. Non deve essere possibile estrarre il mandrino. In caso contrario, è necessario montare nuovamente il mandrino.

MODALITÀ DI FUNZIONAMENTO (A)

Avviso! Modificare il modo operativo solo quando l'elettrotensile è spento! In caso contrario l'elettrotensile può subire dei danni

Premere lievemente il pulsante di rilascio dell'interruttore di selezione modalità operativa.

1. Modalità foratura:

Spostare l'interruttore di selezione modalità **7** in posizione 

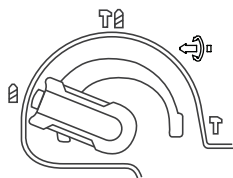
**2. Modalità foratura battente:**

Spostare l'interruttore di selezione modalità **7** in posizione 

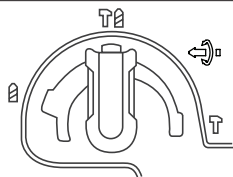
**3. Modalità scalpellatura**

Spostare l'interruttore di selezione modalità **7** in posizione 

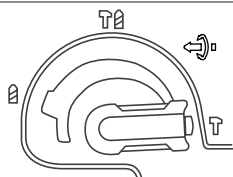
**4. Cambio della posizione di scalpellatura**

Lo scalpello può essere bloccato in **8** posizioni. In questo modo, è possibile regolare la posizione ottimale di lavoro per ogni applicazione. Inserire lo scalpello nel porta-apparecchio. Regolare la posizione di scalpellatura fino all'angolatura desiderata, passare poi a modalità scalpellatura per confermare.

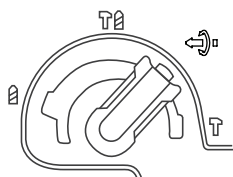
**Danni all'udito, se non si indossano protettori auricolari efficaci.**

Danni alla salute risultanti dall'emissione di vibrazioni, se l'apparecchio elettrico è usato per lunghi periodi o non è adeguatamente manipolato e mantenuto.

MANUTENZIONE

Ispezioni e pulizie regolari riducono la necessità di operazioni di manutenzione e manterranno l'apparecchio in buone condizioni di funzionamento. Il motore deve essere correttamente ventilato durante l'uso dell'apparecchio. Per questo motivo, evitare di bloccare le prese d'aria.

GARANZIA

Questo prodotto è garantito in base alle regole della nazione di acquisto, garanzia valida dalla data di acquisto. Sono esclusi dalla garanzia i danni attribuibili alla normale usura, al sovraccarico o a una manipolazione scorretta. In caso di reclamo, inviare la macchina, completamente assemblata, al proprio rivenditore o a un centro assistenza per apparecchiature elettriche.

MANUTENZIONE E PULIZIA

Prima di effettuare qualsiasi lavoro sulla macchina, scollegarla dalla rete.

Per un lavoro sicuro e corretto, tenere la macchina e le feritoie di aerazione sempre pulite. Pulire giornalmente l'attacco apparecchio.

RISCHI RESIDUI

Anche quando l'apparecchio venga usato secondo le indicazioni, è impossibile eliminare completamente tutti i fattori di rischio residui. Potrebbero insorgere i seguenti pericoli in relazione alla struttura e al design dell'apparecchio:

Danni ai polmoni, se non si indossano mascherine antipolvere efficaci.

ΕΛΛΗΝΙΚΑ

ΓΕΝΙΚΕΣ ΟΔΗΓΙΕΣ ΑΣΦΑΛΕΙΑΣ ΗΛΕΚΤΡΙΚΟΥ ΕΡΓΑΛΕΙΟΥ

Διαβάστε όλες τις υποδείξεις ασφαλείας και τις οδηγίες. Αμέλειες κατά την τήρηση των υποδείξεων ασφαλείας και των οδηγιών μπορεί να προκαλέσουν ηλεκτροπληξία, πυρκαγιά ή/και σοβαρούς τραυματισμούς. **Φυλάξτε όλες τις προειδοποιητικές υποδείξεις και οδηγίες για κάθε μελλοντική χρήση.** Ο ορισμός «Ηλεκτρικό εργαλείο» που χρησιμοποιείται στις προειδοποιητικές υποδείξεις αναφέρεται σε ηλεκτρικά εργαλεία που τροφοδοτούνται από το ηλεκτρικό δίκτυο (με ηλεκτρικό καλώδιο) καθώς και σε ηλεκτρικά εργαλεία που τροφοδοτούνται από μπαταρία (χωρίς ηλεκτρικό καλώδιο).

ΑΣΦΑΛΕΙΑ ΣΤΟ ΧΩΡΟ ΕΡΓΑΣΙΑΣ

- ▶ **Διατηρείτε τον τομέα που εργάζεσθε καθαρό και καλά φωτισμένο.** Αταξία ή σκοτεινές περιοχές εργασίας μπορεί να οδηγήσουν σε ατυχήματα.
- ▶ **Μην εργάζεσθε με το ηλεκτρικό εργαλείο σε περιβάλλον όπου υπάρχει κίνδυνος έκρηξης, στο οποίο υπάρχουν εύφλεκτα υγρά, αέρια ή σκόνης.** Τα ηλεκτρικά εργαλεία δημιουργούν σπινθηρισμό ο οποίος μπορεί να αναφλέξει τη σκόνη ή τις αναθυμιάσεις.
- ▶ **Όταν χρησιμοποιείτε το ηλεκτρικό εργαλείο κρατάτε μακριά απ' αυτό τα παιδιά κι άλλα τυχόν παρευρισκόμενα άτομα.** Σε περίπτωση απόσπασης της προσοχής σας μπορεί να χάσετε τον έλεγχο του μηχανήματος.

ΗΛΕΚΤΡΙΚΗ ΑΣΦΑΛΕΙΑ

- ▶ **Το φως του ηλεκτρικού εργαλείου πρέπει να ταυριάζει στην πρίζα. Δεν επιτρέπεται να κενάναν τρόπο η μετατροπή του φως. Μη χρησιμοποιείτε προσαρμοστικά φως σε συνδυασμό με γειωμένα ηλεκτρικά εργαλεία.** Αμεταποίητα φως και κατάλληλες πρίζες μειώνουν τον κίνδυνο ηλεκτροπληξίας.
- ▶ **Αποφεύγετε την επαφή του σώματός σας με γειωμένες επιφάνειες όπως σωλήνες, θερμαντικά σώματα (καλοριφέρ), κουζίνες ή ψυγεία.** Όταν το σώμα σας είναι γειωμένο αυξάνεται ο κίνδυνος ηλεκτροπληξίας.
- ▶ **Μην εκθέτετε τα μηχανήματα στη βροχή ή την υγρασία.** Η διείσδυση νερού σ' ένα ηλεκτρικό εργαλείο αυξάνει τον κίνδυνο ηλεκτροπληξίας.
- ▶ **Μη χρησιμοποιείτε το ηλεκτρικό καλώδιο για να μεταφέρετε ή να αναρτήσετε το ηλεκτρικό εργαλείο, ή για να βγάλετε το φως από την πρίζα. Κρατάτε το ηλεκτρικό καλώδιο μακριά από υπερβολικές θερμοκρασίες, κοφτερές ακμές και/ή από κινητά εξαρτήματα.** Τυχόν χαλασμένα ή περιπλεγμένα ηλεκτρικά καλώδια αυξάνουν τον κίνδυνο ηλεκτροπληξίας.
- ▶ **Όταν εργάζεσθε μ' ένα ηλεκτρικό εργαλείο στο ύπαιθρο να χρησιμοποιείτε καλώδια επιμύκησης (μπαλαντέζες) που είναι κατάλληλα και για χρήση στο ύπαιθρο.** Η χρήση καλωδίων επιμύκησης κατάλληλων για υπαίθριους χώρους ελαττώνει τον κίνδυνο ηλεκτροπληξίας.
- ▶ **Όταν η χρήση του ηλεκτρικού εργαλείου σε**

υγρό περιβάλλον είναι αναπόφευκτη, τότε χρησιμοποιήστε έναν προστατευτικό διακόπτη διαρροής (διακόπτη FI/RCD). Η χρήση ενός προστατευτικού διακόπτη διαρροής ελαττώνει τον κίνδυνο ηλεκτροπληξίας.

ΑΣΦΑΛΕΙΑ ΠΡΟΣΩΠΩΝ

- ▶ **Να είστε πάντοτε προσεκτικός/προσεκτική, να δίνετε προσοχή στην εργασία που κάνετε και να χειρίζεστε το μηχάνημα με περίσκεψη. Μη χρησιμοποιήσετε ένα ηλεκτρικό εργαλείο όταν είστε κουρασμένος/κουρασμένη ή όταν βρίσκεστε υπό την επήρεια ναρκωτικών, οινοπνεύματος ή φαρμάκων.** Μια στιγμιαία απροσεξία κατά το χειρισμό του ηλεκτρικού εργαλείου μπορεί να οδηγήσει σε σοβαρούς τραυματισμούς.
- ▶ **Φοράτε έναν κατάλληλο για σας προστατευτικό εξοπλισμό και πάντοτε προστατευτικά γυαλιά.** Όταν φοράτε έναν κατάλληλο προστατευτικό εξοπλισμό όπως μάσκα προστασίας από σκόνη, αντιολισθητικά υποδήματα ασφαλείας, προστατευτικό κράνος ή γυαλιές, ανάλογα με το εκάστοτε εργαλείο και τη χρήση του, ελαττώνεται ο κίνδυνος τραυματισμών.
- ▶ **Αποφεύγετε την αθέλητη εκκίνηση. Βεβαιωθείτε ότι ο διακόπτης του ηλεκτρικού εργαλείου είναι στη θέση OFF, πριν το συνδέσετε με το ηλεκτρικό δίκτυο ή με την μπαταρία καθώς και πριν το παραλάβετε ή το μεταφέρετε.** Όταν μεταφέρετε το ηλεκτρικό εργαλείο έχοντας το δάχτυλό σας στο διακόπτη ή όταν συνδέσετε το μηχάνημα με την πηγή ρεύματος όταν αυτό είναι ακόμη στη θέση ON, τότε δημιουργείται κίνδυνος τραυματισμών.
- ▶ **Αφαιρείτε από τα ηλεκτρικά εργαλεία τυχόν συναρμολογημένα εργαλεία ρύθμισης ή κλειδιά πριν θέσετε το ηλεκτρικό εργαλείο σε λειτουργία.** Ένα εργαλείο ή κλειδί συναρμολογημένο σ' ένα περιστρεφόμενο τμήμα ενός μηχανήματος μπορεί να οδηγήσει σε τραυματισμούς.
- ▶ **Μην υπερεκτιμάτε τον εαυτό σας. Φροντίζετε για την ασφαλή στάση του σώματός σας και διατηρείτε πάντοτε την ισορροπία σας.** Έτσι μπορείτε να ελέγξετε καλύτερα το μηχάνημα σε περιπτώσεις απροσδόκητων περιστάσεων.
- ▶ **Φοράτε κατάλληλα ενδύματα. Μη φοράτε φαρδιά ρούχα ή κοσμήματα. Κρατάτε τα μαλλιά σας, τα ρούχα σας και τα γάντια σας μακριά από κινούμενα εξαρτήματα.** Χαλαρή ενδυμασία, κοσμήματα ή μακριά μαλλιά μπορεί να εμπλακούν στα κινούμενα εξαρτήματα.

ΕΠΙΜΕΛΗΣ ΧΕΙΡΙΣΜΟΣ ΚΑΙ ΧΡΗΣΗ ΗΛΕΚΤΡΙΚΩΝ ΕΡΓΑΛΕΙΩΝ

- ▶ **Μην υπερφορτώνετε το μηχάνημα. Χρησιμοποιείτε για την εκάστοτε εργασία το ηλεκτρικό εργαλείο που προορίζεται γι' αυτήν.** Με το κατάλληλο ηλεκτρικό εργαλείο εργάζεστε καλύτερα και ασφαλέστερα στην αναφερόμενη περιοχή ισχύος.
- ▶ **Μη χρησιμοποιήσετε ποτέ ένα μηχάνημα που έχει χαλασμένο διακόπτη.** Ένα ηλεκτρικό εργαλείο που δεν μπορείτε πλέον να το θέσετε σε λειτουργία και/ή εκτός λειτουργίας είναι επικίνδυνο και πρέπει να επισκευαστεί.

- ▶ **Βγάλετε το φικ από την πρίζα πριν διεξάγετε στο μηχάνημα μια οποιαδήποτε εργασία ρύθμισης, πριν αλλάξετε ένα εξάρτημα ή όταν πρόκειται να αποθηκεύσετε το μηχάνημα.** Αυτά τα προληπτικά μέτρα ασφαλείας μειώνουν τον κίνδυνο από τυχόν αθέλητη εκκίνηση του ηλεκτρικού εργαλείου.
- ▶ **Διαφυλάγετε τα ηλεκτρικά εργαλεία που δε χρησιμοποιείτε μακριά από παιδιά.** Μην επιτρέψετε τη χρήση του μηχανήματος σε άτομα που δεν είναι εξοικειωμένα μ' αυτό ή δεν έχουν διαβάσει τις παρούσες οδηγίες. Τα ηλεκτρικά εργαλεία είναι επικίνδυνα όταν χρησιμοποιούνται από μη έμπειρα πρόσωπα.
- ▶ **Να περιποιείστε προσεκτικά το ηλεκτρικό εργαλείο.** Ελέγχετε, αν τα κινούμενα μέρη λειτουργούν άψογα, χωρίς να μπλοκάρουν, ή μήπως έχουν σπάσει ή φθαρεί τυχόν μέρη τα οποία επηρεάζουν τον τρόπο λειτουργίας του ηλεκτρικού εργαλείου. Δώστε το χαλασμένο ηλεκτρικό εργαλείο για επισκευή πριν το ξαναχρησιμοποιήσετε. Η κακή συντήρηση των ηλεκτρικών εργαλείων αποτελεί αιτία πολλών ατυχημάτων.
- ▶ **Διατηρείτε τα εξαρτήματα κοπής κοφτερά και καθαρά.** Προσεκτικά συντηρημένα κοπτικά εξαρτήματα σφηνώνουν δυσκολότερα και οδηγούνται ευκολότερα.
- ▶ **Χρησιμοποιείτε τα ηλεκτρικά εργαλεία, εξαρτήματα, παρελκόμενα εργαλεία κτλ. σύμφωνα με τις παρούσες οδηγίες.** Λαμβάνετε επίσης υπόψη σας τις εκάστοτε συνθήκες και την υπό εκτέλεση εργασία. Η χρησιμοποίηση των ηλεκτρικών εργαλείων για εργασίες που δεν προβλέπονται γι' αυτά μπορεί να δημιουργήσει επικίνδυνες καταστάσεις.

SERVICE

Δώστε το ηλεκτρικό εργαλείο σας για επισκευή σε εξουσιοδοτημένο συνεργείο και χρησιμοποιείτε μόνο γνήσια. Έτσι εξασφαλίζετε τη διατήρηση της ασφάλειας του μηχανήματος.

ΥΠΟΔΕΙΞΕΙΣ ΑΣΦΑΛΕΙΑΣ ΓΙΑ ΠΙΣΤΟΛΕΤΑ

- ▶ **Φοράτε ωταπίδες.** Η επίδραση του θορύβου μπορεί να οδηγήσει σε απώλεια της ακοής.
- ▶ **Χρησιμοποιείτε τις πρόσθετες λαβές, όταν αυτές συμπαράδονται μαζί με το ηλεκτρικό εργαλείο.** Η απώλεια του ελέγχου μπορεί να οδηγήσει σε τραυματισμούς.
- ▶ **Να πιάνετε τη συσκευή από τις μονωμένες επιφάνειες πισίματος όταν διεξάγετε εργασίες κατά τις οποίες υπάρχει κίνδυνος το τοποθετημένο εργαλείο να έρθει σε επαφή με μη ορατούς ηλεκτροφόρους αγωγούς ή με το ηλεκτρικό καλώδιο του ηλεκτρικού εργαλείου.** Η επαφή με έναν ηλεκτροφόρο αγωγό μπορεί να θέσει τα μεταλλικά μέρη της συσκευής επίσης υπό τάση και να προκαλέσει έτσι ηλεκτροπληξία.
- ▶ **Συνδέστε το φικ μόνο όταν το εργαλείο είναι απενεργοποιημένο.** Μετά τη χρήση, τραβήξτε το φικ.
- ▶ **Πάντοτε κατευθύνετε το καλώδιο πίσω μακριά από το μηχάνημα.**
- ▶ **Μην μεταφέρετε το μηχάνημα από το καλώδιο.**
- ▶ **Όταν εργάζεστε με το μηχάνημα, κρατάτε πάντα**

σταθερά και με τα δύο χέρια και εξασφαλίστε μια ασφαλή στάση.

- ▶ **Τραβήξτε το φικ κατά τη διάρκεια παύσης της εργασίας, όταν δεν χρησιμοποιείται ή κατά την αλλαγή εξαρτήματα, επισκευών, καθαρισμού, ρύθμισης στο ίδιο το μηχάνημα.**
- ▶ **Τα άτομα ηλικίας κάτω των 16 ετών δεν επιτρέπεται να χρησιμοποιούν αυτό το μηχάνημα.**
- ▶ **Κρατήστε τα εξαρτήματα του εργαλείου μακριά από παιδιά.**
- ▶ **Χρησιμοποιείτε μόνο αυθεντικά εξαρτήματα.**

ΣΥΜΠΛΗΡΩΜΑΤΙΚΕΣ ΥΠΟΔΕΙΞΕΙΣ ΑΣΦΑΛΕΙΑΣ ΚΑΙ ΕΡΓΑΣΙΑΣ

- ▶ **Δώστε προσοχή στην τάση δικτύου!** Η τάση της ηλεκτρικής πηγής πρέπει να ταυτίζεται με την τάση που είναι αναγεγραμμένη στην πινακίδα κατασκευαστή του ηλεκτρικού εργαλείου. Ηλεκτρικά εργαλεία με χαρακτηριστική τάση 230 V λειτουργούν και με τάση 220 V.
- ▶ **Χρησιμοποιείτε κατάλληλες ανιχνευτικές συσκευές για να εντοπίσετε τυχόν μη ορατές τροφοδοτικές γραμμές ή συμβουλευτείτε την τοπική επιχείρηση παροχής ενέργειας.** Η επαφή με ηλεκτρικές γραμμές μπορεί να οδηγήσει σε πυρκαγιά και ηλεκτροπληξία. Τυχόν βλάβη ενός αγωγού αερίου (γκαζιού) μπορεί να προκαλέσει έκρηξη. Το τρύπημα ενός υδροσωλήνα προκαλεί υλικές ζημιές.
- ▶ **Να σφίγγετε καλά την πρόσθετη λαβή, να κρατάτε το ηλεκτρικό εργαλείο γερά και με τα δυο σας χέρια και να παίρνετε πάντοτε μια σταθερή στάση.** Το ηλεκτρικό εργαλείο οδηγείται ασφαλώς όταν το κρατάτε και με τα δυο σας χέρια.
- ▶ **Ασφαλιζέτε το υπό κατεργασία τεμάχιο.** Ένα υπό κατεργασία τεμάχιο συγκρατείται ασφαλότερα με μια διάταξη σύσφιξης ή με μια μέγγενη παρά με το χέρι σας.
- ▶ **Για τρύπημα χωρίς κρούση σε ξύλο, μέταλλα και σε κεραμικά και πλαστικά υλικά καθώς και για βιδώματα πρέπει να χρησιμοποιείτε εργαλεία χωρίς SDS-plus (π.χ. τρυπάνια με κυλινδρικό στέλεχος).** Για τα εργαλεία αυτά χρειάζεστε ή ένα ταχυτοκό ή ένα γριναζωτό τσοκ.
- ▶ **Το τσοκ μανδάλώνει αυτόματα.** Ελέγξτε τη μανδάλωση με τράβηγμα του τσοκ.
- ▶ **Τοποθέτηση εργαλείου SDS-plus:** Τραβήξτε το εργαλείο για να ελέγξετε τη μανδάλωση.
- ▶ **Ένα χαλασμένο κάλυμμα προστασίας από σκόνη πρέπει να αντικαθίσταται αμέσως.** Το κάλυμμα προστασίας από σκόνη εμποδίζει ικανοποιητικά τη διεύθυνση σκόνης τρυπήματος στην υποδοχή εργαλείου κατά τη διάρκεια της λειτουργίας του. Όταν τοποθετείτε το εξάρτημα πρέπει να προσέχετε να μην πάθει ζημιά το κάλυμμα προστασίας από σκόνη.
- ▶ **Η σκόνη από ορισμένα υλικά, π. χ. από μολυβδόχες πομπίες, από μερικά είδη ξύλου, από ορυκτά υλικά και από μέταλλα μπορεί να είναι ανθυγιεινή και να προκαλέσει αλλεργικές αντιδράσεις, ασθένειες των αναπνευστικών οδών και/ή καρκίνο.** Η κατεργασία αμιαντούχων υλικών επιτρέπεται μόνο σε ειδικά εκπαιδευμένα άτομα.
 - **Να χρησιμοποιείτε κατά το δυνατό για το εκάστοτε**

υλικό την κατάλληλη αναρρόφηση.

- Να φροντίζετε για τον καλό αερισμό του χώρου εργασίας.
- Σας συμβουλεύουμε να φοράτε μάσκες αναπνευστικής προστασίας με φίλτρο κατηγορίας P2.

Να τηρείτε τις διατάξεις που ισχύουν στη χώρα σας για τα διάφορα υπό κατοργασία υλικά.

- ▶ **Να αποφεύγετε τη δημιουργία συσσωρεύσεων σκόνης στο χώρο που εργάζεστε.** Οι σκόνες αναφλέγονται εύκολα.
- ▶ **Να βάζετε το ηλεκτρικό εργαλείο επάνω στη βίδα μόνο όταν αυτό βρίσκεται εκτός λειτουργίας.** Περιστρεφόμενη εργαλεία μπορεί να γλιστρήσουν.
- ▶ **Όταν μπλοκάρει το τοποθετημένο εξάρτημα θέστε το ηλεκτρικό εργαλείο εκτός λειτουργίας και λύστε το τοποθετημένο εξάρτημα.**
- ▶ **Πριν τη θέση του εργαλείου σε λειτουργία να βεβαιώνετε ότι το τοποθετημένο εργαλείο δεν είναι σφηνωμένο ή μπλοκαρισμένο.** Όταν θέσετε το ηλεκτρικό εργαλείο σε λειτουργία και το εργαλείο τρυπήματος είναι μπλοκαρισμένο δημιουργούνται υψηλές αντιδραστικές ροπές.
- ▶ Να θέσετε το ηλεκτρικό εργαλείο σε λειτουργία μόνο όταν πρόκειται να το χρησιμοποιήσετε. Έτσι εξοικονομείτε ενέργεια.
- ▶ **Πριν εναποθέσετε το ηλεκτρικό εργαλείο περιμένετε πρώτα να σταματήσει εντελώς να κινείται.** Το τοποθετημένο εξάρτημα μπορεί να σφηνώσει και να οδηγήσει στην απώλεια του ελέγχου του ηλεκτρικού εργαλείου.

ΠΡΟΣΤΑΣΙΑ ΔΟΝΗΣΕΩΝ

Αυτό το εργαλείο δονείται κατά τη χρήση. Η επανειλημμένη ή μακροχρόνια έκθεση σε κραδασμούς μπορεί να προκαλέσει προσωρινή ή μόνιμη σωματική βλάβη, ιδιαίτερα στα χέρια, τα χέρια και τους ώμους.

ΓΙΑ ΝΑ ΜΕΙΩΣΕΤΕ ΤΟΝ ΚΙΝΔΥΝΟ ΟΠΟΙΟΥΔΗΠΟΤΕ ΤΡΑΥΜΑΤΙΣΜΟΥ ΠΩ ΣΧΕΤΙΖΕΤΑΙ ΜΕ ΚΡΑΔΑΣΜΟΥΣ:

- Πρώτα πρέπει να εξεταστείτε από γιατρό και στη συνέχεια να έχετε τακτικούς ιατρικούς ελέγχους για να εξασφαλιστεί ότι τα ιατρικά προβλήματα δεν προκαλούνται ή επιδεινώνονται από τη χρήση. Οι έγκυες γυναίκες ή οι άνθρωποι που έχουν μειωμένη κυκλοφορία του αίματος στο χέρι, παλιές χειρουργικές βλάβες, διαταραχές του νευρικού συστήματος, διαβήτη ή νόσος του Raynaud δεν πρέπει να χρησιμοποιούν αυτό το εργαλείο. Εάν αισθάνεστε τυχόν συμπτώματα που σχετίζονται με δόνηση (όπως τσούξιμο, μούδιασμα και άσπρα ή μπλε δάχτυλα), ζητήστε ιατρική συμβουλή το συντομότερο δυνατό.
- Χρησιμοποιήστε τα εργαλεία με τη χαμηλότερη δόνηση όταν υπάρχει επιλογή.
- Να κάνετε διαλείμματα που να μην περιλαμβάνουν κραδασμούς κατά τη διάρκεια κάθε ημέρας εργασίας.
- Κρατήστε όσο το δυνατόν πιο ελαφρά γίνεται (διτηρώντας παράλληλα τον ασφαλή έλεγχό του). Αφήστε το εργαλείο να κάνει την εργασία.

ΣΥΝΔΕΣΗ ΜΕ ΤΗΝ ΠΑΡΟΧΗ ΡΕΥΜΑΤΟΣ

Βεβαιωθείτε ότι οι πληροφορίες εναποδοσίας στην πινακίδα του μηχανήματος είναι συμβατές με την τροφοδοσία ρεύματος στην οποία σκοπεύετε να το συνδέσετε.

Αυτή η συσκευή είναι Κλάσης II και έχει σχεδιαστεί για σύνδεση με παροχή ρεύματος που ταιριάζει με αυτή που αναγράφεται στην πινακίδα και είναι συμβατή με την ρίζα. Εάν απαιτείται καλώδιο επέκτασης, χρησιμοποιήστε ένα εγκεκριμένο και συμβατό καλώδιο για αυτή τη συσκευή. Ακολουθήστε όλες τις οδηγίες που παρέχονται με το καλώδιο επέκτασης.

ΟΔΗΓΙΕΣ ΧΡΗΣΗΣ ΚΑΛΩΔΙΟΥ ΕΠΕΚΤΑΣΗΣ

- ▶ Σιγουρευτείτε ότι το καλώδιο επέκτασης σας είναι σε καλή κατάσταση. Όταν χρησιμοποιείτε ένα καλώδιο επέκτασης, επιβεβαιώστε ότι είναι αρκετά δυνατό στο να σηκώσει το ρεύμα που χρειάζεται το εργαλείο σας. Ένα μικρότερο καλώδιο θα προκαλέσει πτώση της τάσης με αποτέλεσμα την απώλεια ισχύος και υπερθέρμανση.
- ▶ Βεβαιωθείτε ότι το καλώδιο επέκτασης είναι σωστά συνδεδεμένο. Να το αντικαθιστάτε πάντα αν είναι κατεστραμμένο ή να το επισκευάζετε από ειδικευμένο άτομο πριν το χρησιμοποιήσετε.
- ▶ Προστατεύστε το καλώδιο επέκτασης από αιχμηρά αντικείμενα, υπερβολική θερμότητα, υγρασία και βρεγμένες περιοχές.
- ▶ Χρησιμοποιήστε ένα ξεχωριστό ηλεκτρικό κύκλωμα για τα εργαλεία σας. Αυτό το κύκλωμα πρέπει να προστατεύεται με την κατάλληλη ασφάλεια με χρονική καθυστέρηση. Πριν συνδέσετε τον ηλεκτροκινητήρα στη γραμμή ηλεκτρικού ρεύματος, βεβαιωθείτε ότι ο διακόπτης είναι στη θέση OFF και ότι η ηλεκτρική τάση είναι ίδια με την τάση που έχει επισημανθεί στην πινακίδα του κινητήρα. Η λειτουργία σε χαμηλότερη τάση θα προκαλέσει βλάβη στον κινητήρα.

ΧΑΡΑΚΤΗΡΙΣΤΙΚΑ ΠΡΟΪΟΝΤΟΣ

ΠΡΟΒΛΕΠΟΜΕΝΗ ΧΡΗΣΗ

Το ηλεκτρικό εργαλείο προορίζεται για τρύπημα με κρούση σε μετάνο, τούβλα και πετρώματα. Είναι επίσης κατάλληλο για τρύπημα χωρίς κρούση σε ξύλο, μέταλλο, κεραμικό και πλαστικό.

ΤΕΧΝΙΚΑ ΧΑΡΑΚΤΗΡΙΣΤΙΚΑ

Κωδικός Είδους	45 332	45 333
Μοντέλο RH PLUS	2-26	2-26 FC
Ονομαστική Τάση	V Hz	230 50
Ισχύς	W	850
Ταχύτητα χωρίς φορτίο	min ⁻¹	0-1.100
Αριθμός κρούσεων	min ⁻¹	0-4.800
Ενέργεια Κρούσης	J	2,6
Τύπος τσόκ		SDS PLUS

Βάρος	kg	2,9	2,9
Τιμές εκπομπής θορύβου, υπολογισμένες κατά EN 60745-1, EN 60745-2-6			
Η χαρακτηριστική στάθμη θορύβου του μηχανήματος εξακριβώθηκε σύμφωνα με την καμπύλη A και ανέρχεται σε:			
Στάθμη ακουστικής πίεσης	dB(A)	91,32	
Στάθμη ακουστικής ισχύος	dB(A)	102,32	
Ανασφάλεια K	dB	3	
Οι συνολικές τιμές κραδασμών a_h (άθροισμα ανυσμάτων τριών κατευθύνσεων) και ανασφάλεια K εξακριβώθηκαν σύμφωνα με τα πρότυπα EN 60745-1, EN 60745-2-6			
Επίπεδο δόνησης:			
a_h	m/s ²	14,059	
K	m/s ²	1,5	

ΠΛΗΡΟΦΟΡΙΕΣ ΓΙΑ ΘΟΥΡΥΒΟ ΚΑΙ ΔΟΝΗΣΕΙΣ

Το επίπεδο παραγωγής κραδασμών έχει μετρηθεί σύμφωνα με μια τυποποιημένη δοκιμή που αναφέρεται στο πρότυπο EN 60745 -1 μπορεί να χρησιμοποιηθεί για τη σύγκριση ενός εργαλείου με ένα άλλο, καθώς και ως προκαταρκτική αξιολόγηση της έκθεσης στους κραδασμούς όταν το εργαλείο χρησιμοποιείται για τις εφαρμογές που αναφέρονται. Η εκπομπή κραδασμών κατά την πραγματική χρήση του ηλεκτρικού εργαλείου μπορεί να διαφέρει από τη δηλωμένη συνολική τιμή ανάλογα με τους τρόπους με τους οποίους χρησιμοποιείται το εργαλείο. Υπάρχει ανάγκη να προσδιοριστούν τα μέτρα ασφαλείας για την προστασία του χειριστή που βασίζονται σε μια εκτίμηση της έκθεσης υπό τις πραγματικές συνθήκες χρήσης (λαμβάνοντας υπόψη όλα τα μέρη του κύκλου λειτουργίας, όπως οι χρόνοι κατά τους οποίους το εργαλείο είναι απενεργοποιημένο και όταν υπολειπόμενα επιπλέον του χρόνου ενεργοποίησης).

ΠΡΟΕΙΔΟΠΟΙΗΣΗ! Αυτό το μηχανήμα παράγει ηλεκτρομαγνητικό πεδίο κατά τη λειτουργία. Αυτό το πεδίο μπορεί σε ορισμένες περιπτώσεις να παρεμβαίνει σε ενεργά ή παθητικά ιατρικά εμφυτεύματα. Για να μειώσετε τον κίνδυνο σοβαρών ή θανατηφόρων τραυματισμών, συνιστούμε σε άτομα με ιατρικά εμφυτεύματα να συμβουλευθούν το γιατρό τους και τον κατασκευαστή του ιατρικού εμφυτεύματος προτού χρησιμοποιήσετε αυτό το μηχανήμα.

ΤΑΥΤΟΠΟΙΗΣΗ

1. SDS - plus τσόκ
2. Υποδοχή εργαλείου (SDS - plus)
3. Κάλυμμα προστασίας από σκόνη
4. Κέλυφος μανδάλωσης
5. Οδηγός βάθους
6. Πρόσθετη λαβή
7. Διακόπτης επιλογής λειτουργίας
8. Μοχλός αλλαγής φοράς περιστροφής
9. Κουμπί κλειδώματος

10. Διακόπτης On/Off
11. Ταχυτσόκ (45333)

ΠΡΙΝ ΤΗ ΧΡΗΣΗ

Προσέξτε κρυμμένες ηλεκτρικές γραμμές ή σωλήνες αερίου και νερού. Ελέγξτε την περιοχή εργασίας, π.χ. με ανιχνευτή μετάλλων. Χρησιμοποιείτε πάντα τη σωστή τάση τροφοδοσίας! Η τάση της ηλεκτρικής πηγής πρέπει να ταυτίζεται με την τάση που είναι αναγεγραμμένη στην πινακίδα κατασκευαστή του ηλεκτρικού εργαλείου.

ΑΛΛΑΓΗ ΕΞΑΡΤΗΜΑΤΩΝ

Φροντίστε ώστε το καπάκι προστασίας σκόνης (3) να μην έχει υποστεί ζημιά κατά την αλλαγή των εργαλείων.

Εργαλεία SDS - plus

Το εργαλείο SDS-plus έχει σχεδιαστεί ώστε να κινείται ελεύθερα. Αυτό προκαλεί εκκεντρότητα στην περιστροφή χωρίς φορτίο. Ωστόσο αυτό δεν επηρεάζει την ακρίβεια των τρυπημάτων γιατί το τρυπάνι αυτοκεντράρεται κατά τη λειτουργία.

Τοποθέτηση

Καθαρίστε και ελαφρώς λιπάνετε την υποδοχή του εξαρτήματος που θέλετε να τοποθετήσετε. Τοποθετήστε το κατάλληλο εξάρτημα στην υποδοχή του εργαλείου (2) γυρίζοντάς το μέχρι να ασφαλίσει. Το εξάρτημα ασφαλίσει μόνο του. Ελέγξτε το κλειδώμα τραβώντας το εξάρτημα.

Αφαίρεση

Τραβήξτε το κέλυφος μανδάλωσης (4) προς τα πίσω και ταυτόχρονα αφαιρέστε το εξάρτημα.

ΘΕΤΟΝΤΑΣ ΤΟ ΕΡΓΑΛΕΙΟ ΣΕ ΛΕΙΤΟΥΡΓΙΑ

- ▶ **Ενεργοποίηση:** Πιέστε τον διακόπτη on/off (10)
- ▶ **Απενεργοποίηση:** Απελευθερώστε το διακόπτη on/off (10)
- ▶ Για να κλειδώσετε τον πατημένο διακόπτη (10), πιέστε το κουμπί κλειδώματος (9). Για να απενεργοποιήσετε το ηλεκτρικό εργαλείο, απελευθερώστε το διακόπτη on/off ή όταν είναι κλειδωμένος με το κουμπί κλειδώματος, πιέστε ελαφρώς προς τα μέσα τον διακόπτη on/off και, στη συνέχεια, απελευθερώστε τον.

ΟΔΗΓΙΕΣ ΛΕΙΤΟΥΡΓΙΑΣ

ΣΥΜΠΛΕΚΤΗΣ ΥΠΕΡΦΟΡΤΙΣΗΣ

- ▶ Εάν το τρυπάνι μπλοκάρει ή σφηνώσει, η μετάδοση κίνησης στον άξονα του τρυπανιού διακόπεται.
 - Να κρατάτε, λόγω των εμφανιζόμενων δυνάμεων, το ηλεκτρικό εργαλείο καλά και με τα δυο σας χέρια και να παίρνετε με το σώμα σας σταθερή στάση. Το εργαλείο πρέπει να χρησιμοποιείται μόνο με πρόσθετη λαβή.
- ▶ **Πρόσθετη Λαβή (6).** Θα είστε σε θέση να αποκτήσετε μια ασφαλή θέση όταν εργάζεστε περιστρέφοντας την πρόσθετη λαβή. Χαλαρώστε και περιστρέψτε το χερούλι της πρόσθετης λαβής κατά την αντίθετη φορά των δεικτών του ρολογιού. Βρείτε την θέση που θέλετε και ασφαλίστε την.
- ▶ **Οδηγός Βάθους (5).** Χαλαρώστε τη βίδα στη βοηθητική λαβή (6). Ρυθμίστε το βάθος τρυπήματος στον οδηγό βάθους (5). Σφίξτε ξανά τη βίδα.

ΑΛΛΑΓΗ ΚΑΤΕΥΘΥΝΣΗΣ ΠΕΡΙΣΤΡΟΦΗΣ

Η κατεύθυνση περιστροφής του μηχανήματος μπορεί να αλλάξει γυρίζοντας τον διακόπτη περιστροφής. Για δεξιόστροφη λειτουργία, γυρίστε τον διακόπτη στο σήμα A. Για αριστερόστροφη λειτουργία, γυρίστε τον διακόπτη στο σήμα B.

ΠΡΟΣΟΧΗ:

- Ελέγξτε την κατεύθυνση περιστροφής πριν ξεκινήσετε την λειτουργία του μηχανήματος.
- Σιγουρευτείτε ότι το μηχανήμα δεν βρίσκεται σε λειτουργία, προτού αλλάξετε θέση στο διακόπτη περιστροφής. Διαφορετικά μπορεί να προκληθεί βλάβη στο μηχανήμα.
- Όταν πρόκειται για αριστερόστροφη κατεύθυνση περιστροφής, γυρίστε τον διακόπτη στην αριστερή πλευρά και σιγουρευτείτε ότι δεν πιέζετε το κουμπί κλειδώματος.

ΕΡΓΑΣΙΑ ΣΕ ΞΥΛΟ ΚΑΙ ΜΕΤΑΛΛΟ (B, C)

Γυρίστε το μοχλό στο , και τοποθετήστε το τσοκ. Ιδανικά για τρύπημα σε μέταλλο χρησιμοποιήστε τρυπάνι έως 13mm και σε ξύλο έως 32mm.

ΠΡΟΣΟΧΗ:

1. Μην γυρίσετε τον διακόπτη στη θέση κρούσης όταν χρησιμοποιείτε το τσοκ τρυπήματος καθώς θα προκληθεί ζημιά στο τρυπάνι.
2. Μην πιέζετε το εργαλείο με μεγάλη δύναμη. Δεν θα γίνει η δουλειά πιο γρήγορα και μπορεί να προκαλέσει βλάβη στο τρυπάνι.
3. Να είστε προσεκτικοί και να κρατάτε το εργαλείο σφικτά όταν σταματάτε το τρύπημα.
4. Μπορείτε να απελευθερώσετε το τρυπάνι βάζοντας σε λειτουργία την αντίθετη κατεύθυνση περιστροφής, όταν το τρυπάνι κολλήσει μέσα στη τρύπα. Δώστε ιδιαίτερη προσοχή διότι το εργαλείο μπορεί να φύγει από τα χέρια σας εάν δεν το κρατάτε καλά.

ΤΣΟΚ – ΤΣΟΚ SDS PLUS (45 333)

Πιέστε το κέλυφος μανδάλωσης (4), τοποθετήστε το τσοκ ή το SDS PLUS τσοκ στην υποδοχή. Στη συνέχεια, απελευθερώστε το κέλυφος μανδάλωσης. Το τσοκ θα πρέπει να μην μπορεί να τραβηχτεί έξω, αλλιώς χρειάζεται επανασυναρμολόγηση.

ΤΡΟΠΟΙ ΛΕΙΤΟΥΡΓΙΑΣ (A)

Προειδοποίηση! Να αλλάζετε τον τρόπο λειτουργίας μόνο όταν το ηλεκτρικό εργαλείο βρίσκεται εκτός λειτουργίας! Διαφορετικά το ηλεκτρικό εργαλείο μπορεί να υποστεί ζημιά.

Ενεργοποιήστε ελαφρά το κουμπί απελευθέρωσης του διακόπτη επιλογής λειτουργίας.

1. Λειτουργία τρυπήματος:

Γυρίστε το διακόπτη επιλογής λειτουργίας 7 στην θέση 

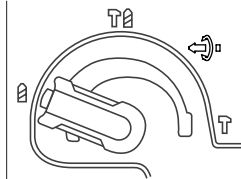

2. Λειτουργία τρυπήματος με κρούση:

Γυρίστε το διακόπτη επιλογής λειτουργίας 7 στην θέση 

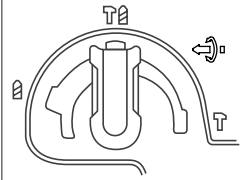

3. Λειτουργία καλεμίσματος:

Γυρίστε το διακόπτη επιλογής λειτουργίας 7 στην θέση 

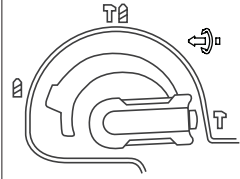

4. Αλλαγή της θέσης καλεμίσματος:

Το καλέμι μπορεί να κλειδωθεί σε 8 θέσεις. Με αυτόν τον τρόπο μπορεί να ρυθμιστεί η βέλτιστη θέση εργασίας για κάθε εφαρμογή. Τοποθετήστε το καλέμι στην υποδοχή των εργαλείων. Ρυθμίστε τη θέση καλεμίσματος στην επιθυμητή γωνία και στη συνέχεια μεταβείτε στη λειτουργία καλεμίσματος για να εφαρμόσετε.

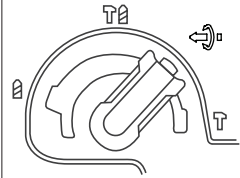

ΣΥΝΤΗΡΗΣΗ ΚΑΙ ΚΑΘΑΡΙΣΜΟΣ

Πριν από οποιαδήποτε εργασία στο ηλεκτρικό εργαλείο, βγάζετε το φως από την ρίζα.

Διατηρείτε το ηλεκτρικό εργαλείο και τις σχισμές αερισμού καθαρές για να μπορείτε να εργάζεσθε καλά και ασφαλώς. Να καθαρίζετε την υποδοχή εργαλείου καθημερινά.

ΥΠΟΛΕΙΠΟΜΕΝΟΙ ΚΙΝΔΥΝΟΙ

Ακόμα και όταν το εργαλείο χρησιμοποιείται όπως προδιαγράφεται, δεν είναι δυνατόν να εξαλειφθούν όλοι οι υπολειπόμενοι παράγοντες κινδύνου. Οι ακόλουθοι κίνδυνοι μπορεί να προκύψουν σε σχέση με την κατασκευή και το σχεδιασμό του εργαλείου:

Βλάβη στους πνεύμονες εάν δεν φοράτε μάσκα προστασίας.

Βλάβη στην ακοή εάν δεν φοράτε ωτοασπίδες. Προβλήματα υγείας που οφείλονται σε παραγόμενους κραδασμούς, εάν το ηλεκτρικό εργαλείο χρησιμοποιείται για μεγαλύτερο χρονικό διάστημα ή δεν το διαχειρίζεστε επαρκώς και δε συντηρείται σωστά.

ΠΡΟΣΤΑΣΙΑ ΠΕΡΙΒΑΛΛΟΝΤΟΣ

Ανακυκλώστε τις πρώτες ύλες αντί να απορρίψετε ως απόβλητα. Το εργαλείο, τα αξεσουάρ και η συσκευασία πρέπει να ταξινομούνται για φιλική προς το περιβάλλον ανακύκλωση. Αυτές οι οδηγίες εκτυπώνονται χωρίς κλώριο. Τα πλαστικά εξαρτήματα φέρουν ετικέτα για ταξινόμηση ανακύκλωσης.

ΕΓΓΥΗΣΗ

Αυτό το προϊόν είναι εγγυημένο σύμφωνα με τους νομικούς κανονισμούς, που ισχύουν από την ημερομηνία αγοράς από τον πρώτο χρήστη. Οι ζημιές που οφείλονται στην φυσιολογική φθορά, υπερφόρτωση ή ακατάλληλο χειρισμό εξαιρούνται από την εγγύηση. Σε περίπτωση απαίτησης, στείλτε το εργαλείο, πλήρως συναρμολογημένο, στον αντιπρόσωπό σας ή στο εξουσιοδοτημένο σέρβις για ηλεκτρικά εργαλεία.

SRPSKI

OPŠTA UPOZORENJA ZA ELEKTRIČNE ALATE

Čitajte sva upozorenja i uputstva. Propusti kod pridržavanja upozorenja i uputstava mogu imati za posledicu električni udar, požar i/ili teške povrede. **Čuvajte sva upozorenja i uputstva za budućnost.** Pojam upotrebljen u upozorenjima „električni alat“ odnosi se na električne alate sa radom na mreži (sa mrežnim kablom) i na električne alate sa radom na akumulator (bez mrežnog).

SIGURNOST NA RADNOM MESTU

- ▶ **Držite Vaše radno područje čisto i dobro osvetljeno.** Nered ili neosvetljena radna područja mogu voditi nesrećama.
- ▶ **Ne radite sa električnim alatom u okolini ugroženoj eksplozijom, u kojoj se nalaze zapaljive tečnosti, gasovi ili prašine.** Električni alati prave varnice koje mogu zapaliti prašinu ili isparenja.
- ▶ **Držite podalje decu i druge osobe za vreme korišćenja električnog alata.** Prilikom rada možete izgubiti kontrolu nad aparatom.

ELEKTRIČNA SIGURNOST

- ▶ **Priključni utikač električnog alata mora odgovarati utičnici. Utikač nesme nikako da se menja. Ne upotrebljavajte adaptere utikača zajedno sa električnim alatima zaštićenim uzemljenjem.** Ne promenjeni utikači i odgovarajuće utičnice smanjuju rizik električnog udara.
- ▶ **Izbegavajte kontakt telom sa uzemljenim površinama kao cevi, grejanja, šporet i rashladni ormani.** Postoji povećani rizik od električnog udara ako je Vaše telo uzemljeno.
- ▶ **Držite aparat što dalje od kiše ili vlage.** Prodor vode u električni alat povećava rizik od električnog udara.
- ▶ **Ne nosite električni alat za kabl, ne vešajte ga ili ne izvlačite ga iz utičnice. Držite kabl dalje od vreline, ulja, oštih ivica ili delova aparata koji se pokreću.** Oštećeni ili uvrnuti kablovi povećavaju rizik električnog udara.
- ▶ **Ako sa električnim alatom radite u prirodi, upotrebljavajte samo produžne kablove koji su pogodni za spoljnu upotrebu.** Upotreba produžnog kabla uzemljenog za spoljnu upotrebu smanjuje rizik od električnog udara.
- ▶ **Ako rad električnog alata ne može da se izbegne u vlažnoj okolini, koristite prekidač strujne zaštite pri kvaru.** Upotreba prekidača strujne zaštite pri kvaru smanjuje rizik od električnog udara.

SIGURNOST OSOBLJA

- ▶ **Budite pažljivi, pazite na to, šta radite i idite razumno na posao sa Vašim električnim alatom. Ne koristite električni alat ako ste umorni ili pod uticajem droge, alkohola ili lekova.** Momenat nepažnje kod upotrebe električnog alata može voditi ozbiljnim povredama.
- ▶ **Nosite ličnu zaštitnu opremu i uvek zaštit-**

ne naočare. Nošenje lične zaštitne opreme, kao maske za prašinu, sigurnosne cipele koje ne klizu, zaštitni šlem ili zaštitu za sluh, zaviso od vrste i upotrebe električnog alata, smanjuju rizik od povreda.

- ▶ **Izbegavajte nenamerno puštanje u rad. Uverite se da je električni alat isključen, pre nego što ga priključite na struju i/ili na akumulator, uzmete ga ili nosite.** Ako prilikom nošenja električnog alata držite prst na prekidaču ili aparat uključen priključujete na struju, može ovo voditi nesrećama.
- ▶ **Uklonite alate za podešavanje ili ključeve za zavrtnje, pre nego što uključite električni alat.** Neki alat ili ključ koji se nalazi u rotirajućem delu aparata, može voditi nesrećama.
- ▶ **Izbegavajte nenormalno držanje tela. Pobrinite se uvek da stabilno stojite i održavajte u svako doba ravnotežu.** Na taj način možete bolje kontrolisati električni alat u neočekivanim situacijama.
- ▶ **Nosite pogodnu odeću. Ne nosite široku odeću ili nakit. Držite kosu, odeću i rukavice dalje od pokretnih delova.** Opušteno odelo, dugu kosu ili nakit mogu zahvatiti rotirajući delovi.

BRIZLJIVA UPOTREBA I OPHODJENJE SA ELEKTRIČNIM ALATIMA

- ▶ **Ne preopterećujte aparat. Upotrebljavajte za Vaš posao električni alat odredjen za to.** Sa odgovarajućim električnim alatom radite bolje i sigurnije u navedenom području rada.
- ▶ **Ne koristite nikakav električni alat čiji je prekidač u kvaru.** Električni alat koji se ne može više uključiti ili isključiti, je opasan i mora se popraviti.
- ▶ **Izvucite utikač iz utičnice i/ili uklonite akumulator pre nego što preduzmete podešavanje na aparatu, promenu delova pribora ili ostavite aparat.** Ova mera opreza sprečava nenamerni start električnog alata.
- ▶ **Čuvajte nekorišćene električne alate izvan dometa dece. Ne dozvoljavajte korišćenje aparata osobama koje ne poznaju aparat ili nisu pročitale ova uputstva.** Električni alati su opasni, kada ih koriste neiskusne osobe.
- ▶ **Održavajte brižljivo električni alat. Kontrolišite da li pokretni delovi aparata besprekorno funkcionišu i ne „lepe“, da li su delovi polomljeni ili su tako oštećeni da je oštećena funkcija električnog alata. Popravite ove oštećene delove pre upotrebe.** Mnoge nesreće imaju svoje uzroke u loše održanim električnim alatima.
- ▶ **Održavajte alate za sećenja oštre i čiste.** Brižljivo održavani alati za sećenja sa oštrim ivicama manje „slepljuju“ i lakše se vode.
- ▶ **Upotrebljavajte električni alat, pribor, alate koji se umeću itd. prema ovim uputstvima. Obratite pažnju pritom na uslove rada i posao koji morate obaviti.** Upotreba električnih alata za druge namene koje nisu predviđene, može voditi opasnim situacijama.

SERVISI

Neka Vam Vaš električni alat popravlja samo kvalifikovano osoblje i samo sa originalnim rezervnim delovima. Tako se obezbeđuje, da ostane sačuvana sigurnost aparata.

UPUTSTVA ZA BEZBEDNOST ZA ČEKIĆE

- ▶ **Nosite zaštitu za sluh.** Uticaj galame može uticati na gubitak sluha.
- ▶ **Koristite dodatne drške, ako su isporučene uz električni alat.** Gubitak kontrole može uticati na povrede.
- ▶ **Držite uređaj za izolovane drške, kada izvodi te radove, pri kojima umetnuti alat ili zavrtnaj mogu da sretno skrivene vodove struje ili sopstveni mrežni kabl.** Kontakt sa vodom koji provodi napon može staviti pod napon i metalne delove uređaja i uticati na električni udar.
- ▶ **Uključite mrežni utikač samo kada je alat isključen.** Nakon korišćenja izvucite mrežni utikač.
- ▶ **Uvek usmeravajte kabl prema zadnjoj strani, dalje od mašine.**
- ▶ **Nemojte nositi mašinu držeći je za kabl.**
- ▶ **Kada radite sa mašinom, uvek je čvrsto držite sa obe ruke i obezbedite stabilan položaj tela.**
- ▶ **Tokom pauza u radu, kada nije u upotrebi ili tokom rada na samoj mašini (npr. zamena radnih alata, popravke, čišćenje, podešavanje), izvucite mrežni utikač.**
- ▶ **Osobama mlađim od 16 godina nije dozvoljeno da rukuju ovim mašinom.**
- ▶ **Držite pribor alata van domašaja dece.**
- ▶ **Koristite samo originalni pribor.**

DALJA UPUTSTVA O SIGURNOSTI I RADU

- ▶ **Obratite pažnju na napon mreže! Napon strujnog izvora mora biti usaglašen sa podacima tipске tablice električnog alata. Električni alati označeni sa 230 V mogu da rade i sa 220 V.**
- ▶ **Upotrebljavajte pogodne aparate za detekciju, da bi ušli u trag skrivenim vodovima snabdevanja, ili pozovite za to mesno društvo za napajanje.** Kontakt sa električnim vodovima može voditi vatri i električnom udaru. Oštećenje nekog gasovoda može voditi eksploziji. Prodiranje u vod sa vodom prouzrokuje oštećenje predmeta.
- ▶ **Stegnite čvrsto dodatnu dršku, držite električni alat čvrsto sa obe ruke i pobrinite se za stabilnu poziciju.** Električni alat se sigurno vodi sa obe ruke.
- ▶ **Obezbedite radni komad.** Radni komad kojeg čvrsto drže zatezni uređaji ili stega sigurnije se drži nego sa Vašom rukom.
- ▶ **Za bušenje bez udaraca u drvetu, metalu, keramici i plastici kao i za uvrtanje koriste se alati bez SDS-plus (na primer bušenje sa cilindričnim rukavcom).** Za ove alate potrebna Vam je brza stezna glava odnosno stezna glava sa nazubljenim vencem.
- ▶ **Promenljiva stezna glava se blokira automatski.** Prekontrolišite blokadu vukući za promenljivu steznu glavu.
- ▶ **Korišćenje SDS-plus-upotrebjenog alata:**

Prokontrolišite blokadu vukući alat.

- ▶ **Zamenite odmah oštećen zaštitni poklopac za prašinu.** Zaštitni poklopac za prašinu sprečava u velikoj meri prodiranje prašine od bušenja u prihvat za alat za vreme rada. Pazite pri upotrebi alata na to, da se zaštitni poklopac za prašinu ne ošteti.
- ▶ **Prašine od materijala kao što je premaz koji sadrži olovo, nekoliko vrsta drveta, minerala i metala mogu biti štetni po zdravlje i uticati na alergijske reakcije, obolenja disajnih organa i/ili na rad.** Materijal koji sadrži azbest smeju da rade samo stručnjaci.
 - Koristite što je više moguće usisavanje prašine pogodno za materijal.
 - Pobrinite se za dobro provetravanje radnog mesta.
 - Preporučuje se, da se nosi zaštitna maska za disanje sa klasom filtera P2.
 Obratite pažnju na propise za materijale koje treba obradivati u Vašoj zemlji.
- ▶ **Izbegavajte sakupljanje prašine na radnom mestu.** Prašine se mogu lako zapaliti.
- ▶ **Stavljajte električni alat samo isključen na zavrtnj.** Upotrebljeni alati koji se okreću mogu skliznuti.
- ▶ **Ako bi upotrebljeni alat blokirao, isključite električni alat. Odvratite upotrebljeni alat.**
- ▶ **Uverite se pre uključivanja električnog alata o slobodnoj pokretljivosti upotrebljenog alata.** Kod uključivanja sa blokiranim alatom za bušenje nastaju veliki reakcioni momenti.
- ▶ Da bi štedeli energiju, uključujte električni alat samo kada ga koristite.
- ▶ **Sačekajte da se električni alat umiri, pre nego što ga ostavite.** Upotrebljeni alat se može zakačiti i gubitkom kontrole voditi preko električnog alata.

BEZBEDNOST OD VIBRACIJA

Ovaj alat vibrira tokom upotrebe. Višestruko ili dugotrajno izlaganje vibracijama može dovesti do privremene ili trajne telesne povrede, naročito na šakama, rukama ili ramenima.

ZA SMANJENJE RIZIKA OD BILO KAKVE POREVEDE POVEZANE SA VIBRACIJAMA:

- Prvo treba da vas pregleda doktor, a zatim obavljajte redovne medicinske preglede da biste osigurali da ne dolazi do pojave medicinskih problema ili da se oni ne pogoršavaju. Trudnice i osobe sa slabijom cirkulacijom u šakama, nekadašnjim povredama šaka, poremećajima nervnog sistema, dijabetesom ili Rejnauudovom bolešću ne treba da koriste ovaj alat. Ako osećate bilo kakve simptome povezane sa vibracijama (kao što su golicanje, obamrlost, beli ili modri prsti), potražite medicinsku pomoć što pre.
- Kada postoji izbor, koristite alate sa najnižim nivoima vibracija.
- Tokom svakog radnog dana napravite pauze tokom kojih nećete biti izloženi vibracijama.
- Alat uhvatite što laganije (dok i ga dalje bezbedno držite pod kontrolom). Pustite da alat obavi svoj posao.

POVEZIVANJE ELEKTRIČNOG NAPAJANJA

Uverite se da se podaci o električnom napajanju na natpisnoj pločici aparata poklapaju sa električnim napajanjem na koje želite da ga povežete. Ovo je aparat klase II i predviđen je za povezivanje na električno napajanje koje odgovara podacima na natpisnoj pločici i kompatibilno je sa montiranim utikačem. Ako je potreban produžni kabl, koristite odobreni i kompatibilni kabl koji je predviđen za ovaj aparat. Pratite uputstvo koje ste dobili uz produžni kabl.

SMERNICE ZA KORIŠĆENJE PRODUŽNIH KABLOVA

- ▶ Proverite da li je produžni kabl u dobrom stanju. Prilikom korišćenja produžnog kabla, vodite računa da koristite kabl koji je predviđen za struju koju će vaš proizvod da vuče. Previše slab kabl će dovesti do pada linijskog napona, što dovodi do gubitka snage i pregrevanja.
- ▶ Uvek zamenite oštećeni produžni kabl ili neka ga popravi kvalifikovana osoba pre korišćenja.
- ▶ Zaštitite produžne kablove od oštih predmeta, prekomerne toplote i vlažnih/mokrih područja.
- ▶ Koristite posebno električno kolo za vaše alate. Ovo kolo treba da bude zaštićeno odgovarajućim osiguračem sa vremenskim odlaganjem. Pre povezivanja motora na vod za napajanje, pobrinite se da prekidač bude u položaju ISKLJUČENO i da nominalni električni napon bude isti kao napon utisnut na nazivnoj pločici motora. Rad na niskom naponu će oštetiti motor.

SPECIFIKACIJE PROIZVODA

NAMENA

Mašina je namenjena za udarno bušenje betona, cigle i kamena. Takođe je pogodna za bušenje drveta, metala, keramike i plastike bez udara.

TEHNIČKI PODACI

Br. art.	45 332	45 333
Model RH PLUS	2-26	2-26 FC
Nominalni napon	V	230
	Hz	50
Nominalna primljena snaga	W	850
Broj obrtaja na prazno	min ⁻¹	0-1.100
Nominalni broj obrtaja	min ⁻¹	0-4.800
Energija udara	J	2,6
Tip stezne glave	SDS PLUS	
Težina	kg	2,9

Vrednosti emisije šumova se određuju u skladu sa EN 60745-1, EN 60745-2-6

A-vrednovan nivo šumova uređaja iznosi tipično

Nivo zvučnog pritiska	dB(A)	91,32
Nivo zvučne snage	dB(A)	102,32
Nesigurnost K	dB	3

Ukupne vrednosti vibracija ah (zbir vektora tri pravca) i nesigurnost K su dobijeni prema EN 60745-1, EN 60745-2-6**Nivo vibracija:**

a_h	m/s^2	14,059
K	m/s^2	1,5

INFORMACIJE O ŠUMOVIMA/VIBRACIJAMA

Nivo emisije vibracija izmeren je u skladu sa standardizovanim testom datim u EN 60745-1; on se može koristiti za upoređenje jedne alatke sa drugom, kao i za preliminarnu procenu izloženosti vibracijama pri korišćenju ove alatke za pomenute namene.

Emisija vibracija tokom stvarnog korišćenja električnog alata može da se razlikuje od navedene ukupne vrednosti u zavisnosti od načina korišćenja alata. Postoji potreba da se identifikuju bezbednosne mere za zaštitu rukovaoca koje se zasnivaju na proceni izloženosti u stvarnim uslovima korišćenja (uzimajući u obzir sve delove radnog ciklusa, kao što su vremena kada je alat isključen i kada radi u praznom hodu, pored vremena aktivacije).

UPOZORENJE! Ova mašina stvara elektromagnetno polje tokom rada. Ovo polje pod određenim okolnostima može da ometa aktivne ili pasivne medicinske implantate. Da biste smanjili rizik od ozbiljne ili fatalne povrede, preporučujemo osobama sa medicinskim implantima da pre uključivanja ove mašine konsultuju svog lekara i proizvođača medicinskog implanta.

OZNAKA

1. Stezna glava SDS - plus
2. Držač alata (SDS - plus)
3. Kapica za zaštitu od prašine
4. Naglavak za blokiranje
5. Graničnik dubine
6. Pomoćna drška
7. Prekidač za izbor režima rada
8. Funkcionalna ručica za napred/nazad
9. Blokada isključivanja za prekidač za uključivanje i isključivanje
10. Prekidač za uključivanje/isključivanje
11. Stezna glava za bušenje (45333)

PRE UPOTREBE

Pazite na skrivene električne vodove ili cevi za gas i vodu. Proverite radno područje, npr. detektorom za metal. Uvek koristite odgovarajući napon napajanja! Napon napajanja mora da bude u skladu sa vrednošću koja je data na tipskoj pločici mašine.

ZAMENA ALATA

Pazite da se kapica za zaštitu od prašine (3) ne ošteti prilikom zamene alata.

Alati SDS - plus

Alat SDS - plus je dizajniran tako da se lako prenosi. To dovodi do ekscentricnosti kada je mašina bez opterećenja. Međutim, burgija se automatski centriira tokom rada. To ne utiče na preciznost bušenja.

Umetanje

Pre nego što umetnete alat, očistite ga i blago podmažite uljem. Alat na kome nema prašine umetnite u držač alata (2) okretanjem dok se ne zabravi. Alat se samostalno zaključava. Proverite zaključavanje povlačenjem alata.

Vađenje

Povucite naglavak za zaključavanje (4) prema zadnjoj strani i zadržite ga prilikom vađenja alata.

PUŠTANJE U RAD

- ▶ **Uključivanje:** Pritisnite prekidač za uključivanje/isključivanje (10)
- ▶ **Isključivanje:** Otpustite prekidač za uključivanje/isključivanje (10)
- ▶ Da biste zaključali pritisnuti prekidač za uključivanje/isključivanje (10), gurnite dugme za zaključavanje (9) nagore. Za isključivanje električnog alata. Otpustite prekidač za uključivanje/isključivanje ili, ako je zaključan pomoću dugmeta za zaključavanje, kratko pritisnite prekidač za uključivanje/isključivanje, a zatim ga otpustite.

UPUTSTVO ZA RAD**GRANIČNIK OPTEREĆENJA**

- ▶ Ako se bušilica zaglavi ili blokira, pogon vretena burgije se prekida.
 - Zbog sila koje se javljaju kao rezultat toga, uvek držite mašinu sa obe ruke i zauzmite stabilan položaj tela. Mašina treba da se koristi samo sa pomoćnom drškom.
- ▶ **Pomoćna drška (6).** Tokom rada, moći ćete da postignete bezbedan položaj rotiranjem priključka drške. Olabavite i okrenite priključak drške u smeru suprotnom smeru kretanja kazaljke na satu.
- ▶ **Graničnik dubine (5).** Olabavite leptir-zavrtanj na pomoćnoj drški (6). Podesite dubinu bušenja na graničniku dubine (5). Ponovo zategnite leptir-zavrtanj.

RADNJA POVRATNOG PREKIDAČA

Pravak mašine može da se promeni pomoću povratnog prekidača. Pomerite ručicu u položaj A, pa rotirajte u smeru kazaljke na satu. Pomerite ručicu u položaj B, pa rotirajte u smeru suprotnom od smera kazaljke na satu.

OPREZ:

- Proverite smer rotiranja pre rada.
- Pre promene položaja ručice, uverite se da je alat već prestao sa radom. U suprotnom, može doći do oštećenja mašine.
- U slučaju rada u smeru suprotnom od smera kazaljke na satu, okrenite ručicu na levoj strani i uverite se da brava neće biti pritisnuta.

RAD SA DRVETOM I METALOM (B, C)

Okrenite ručicu na  i montirajte steznu glavu za bušenje. Dobra je za bušenje rupa ne većih od 13 mm za metal i 32 mm za drvo.

OPREZ:

1. Ne okrećite ručicu u položaj za rotirajući čekić kada koristite rotirajuću glavu za bušenje zato što će oštetiti burgiju.
2. Ne silite alat prejako. Neće ubrzati rad i može da ošteti burgiju.
3. Držite alat čvrsto i budite pažljivi prilikom dovršavanja bušenja rupe.
4. Možete da otpustite burgiju pomoću povratnog prekidača kada se burgija zaglavi u rupi. I pazite jer alat može da se otpusti brzo ako ne možete da ga držite dobro.

BURGIJA – SDS PLUS STEZNA GLAVA (45 333)

Pritisnite klizni prsten (4), umetnite steznu glavu za bušenje ili SDS plus steznu glavu u otvor na vretenu. Zatim oslobodite klizni prsten. Stezna glava ne bi trebalo da se izvlači, u suprotnom je potrebno ponovo sastaviti steznu glavu.

REŽIMI RADA (A)

Upozorenje! Menjajte vrstu rada samo pri isključenom električnom alatu. Električni alat može izazvati da se ošteti

Lagano pritisnite dugme za oslobađanje prekidača za izbor režima rada.

1. Režim bušenja:

Okrenite prekidač za biranje režima rada 7 u smeru 

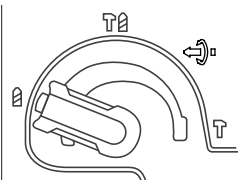

2. Režim udarnog bušenja:

Okrenite prekidač za biranje režima rada 7 u smeru 

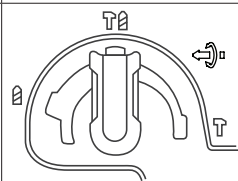

3. Režim dleta

Okrenite prekidač za biranje režima rada 7 u smeru 

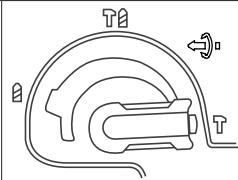

4. Promena položaja dleta

Dleto može da se zaključa u 8 položaja. Na taj način, optimalni položaj rada može da se podese za svaku primenu. Umetnite dleto u držač alata. Podesite položaj dleta na željeni ugao, a zatim prebacite na režim dleta da biste ga primenili.

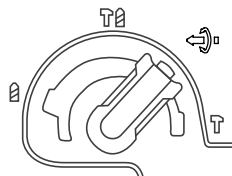

ODRŽAVANJE I ČIŠĆENJE

Pre bilo kakvog rada na samoj mašini, izvucite mrežni utikač. Za bezbedan i pravilan rad, mašinu i ventilacione otvore uvek održavajte čistim. Svakodnevno čistite nosač alata.

PREOSTALI RIZICI

Čak i kada se alat koristi kao što je propisano, nije moguće eliminisati sve ostale faktore rizika. Sledeće opasnosti mogu nastati u vezi sa konstrukcijom i dizajnom alata:

Oštećenje pluća ako se ne koristi efikasna maska za zaštitu od prašine.

Oštećenje sluha ako se ne koristi efikasna zaštita sluha.

Zdravstveni problemi koji proističu iz emisije vibracija ako se električni alat koristio tokom dužeg vremenskog perioda ili nije adekvatno korišćen i pravilno održavan.

ZAŠTITA ŽIVOTNE SREDINE

Reciklirajte sirovine umesto odlaganja na otpad. Mašinu, pribor i ambalažu treba razvrstati za ekološku reciklažu. Plastične komponente su označene za kategorizovanu reciklažu.

GARANCIJA

Za ovaj proizvod se daje garancija u skladu sa zakonskim/lokalnim propisima i ona važi od datuma kupovine od strane prvog korisnika. Oštećenja koja se mogu pripisati normalnom habanju i trošenju, preopterećenju ili nepravilnom rukovanju biće isključena iz garancije. U slučaju reklamacije, pošaljite mašinu, kompletno sastavljenu, vašem prodavcu ili servisnom centru za električne alate.

HRVATSKI

OPĆE UPUTE ZA SIGURNOST ZA ELEKTRIČNE ALATE

Trba pročitati sve napomene o sigurnosti

i upute. Ako se ne bi poštivale napomene o sigurnosti i upute to bi moglo uzrokovati strujni udar, požar i/ili teške ozljede.

Sačuvajte sve napomene o sigurnosti i upute za buduću primjenu. U daljnjem tekstu korišten pojam »Električni alat« odnosi se na električne alate s priključkom na električnu mrežu (s mrežnim kablom) i na električne alate s napajanjem iz aku baterije (bez mrežnog kabela).

SIGURNOST NA RADNOM MJESTU

- ▶ **Održavajte vaše radno mjesto čistim i dobro osvijetljenim.** Nered ili neosvijetljeno radno mjesto mogu uzrokovati nezgode.
- ▶ **Ne radite s električnim alatom u okolini ugroženoj eksplozijom, u kojoj se nalaze zapaljive tekućine, plinovi ili prašina.** Električni alati proizvode iskre koje mogu zapaliti prašinu ili pare.
- ▶ **Tijekom uporabe električnog alata djecu i ostale osobe držite dalje od mjesta rada.** U slučaju skretanja pozornost mogli bi izgubiti kontrolu nad uređajem.

ELEKTRIČNA SIGURNOST

- ▶ **Priključni utikač električnog alata mora odgovarati utičnici. Na utikaču se ni na koji način ne smiju izvoditi izmjene. Ne koristite adapterski utikač zajedno sa zaštitno uzemljenim električnim alatom.** Utikač na kojem nisu vršene izmjene i odgovarajuća utičnica smanjuju opasnost od strujnog udara.
- ▶ **Izbjegavajte dodir tijela s uzemljenim površinama, kao što su cijevi, radijatori, štednjaci i hladnjaci.** Postoji povećana opasnost od električnog udara ako bi vaše tijelo bilo uzemljeno.
- ▶ **Uređaj držite dalje od kiše ili vlage.** Prodiranje vode u električni alat povećava opasnost od strujnog udara.
- ▶ **Ne zloupotrebjavajte priključni kabel za nošenje, vješanje električnog alata ili za izvlačenje utikača iz mrežne utičnice. Priključni kabel držite dalje od izvora topline, ulja, oštirih rubova ili pomičnih dijelova uređaja.** Oštećen ili usukan priključni kabel povećava opasnost od trunog udara.
- ▶ **Ako sa električnim alatom radite na otvorenom, koristite samo produžni kabel koji je prikladan za uporabu na otvorenom.** Primjena produžnog kabela prikladnog za rad na otvorenom smanjuje opasnost od strujnog udara.
- ▶ **Ako se ne može izbjeći uporaba električnog alata u vlažnoj okolini, koristite zaštitnu sklopku struje kvara.** Primjenom zaštitne sklopke struje kvara izbjegava se opasnost od električnog udara.

SIGURNOST LJUDI

- ▶ **Budite pažljivi, pazite što činite i postupajte oprezno kod rada s električnim alatom. Ne koristite električni alat ako ste umorni ili pod utjecajem droga, alkohola ili lijekova.** Trenutak

nepažnje kod uporabe električnog alata može uzrokovati teške ozljede.

- ▶ **Nosite osobnu zaštitnu opremu i uvijek nosite zaštitne naočale.** Nošenje osobne zaštitne opreme, kao što je maska za prašinu, sigurnosna obuća koja ne klize, zaštitna kaciga ili štitnik za sluh, ovisno od vrste i primjene električnog alata, smanjuje opasnost od ozljeda.
- ▶ **Izbjegavajte nehotično puštanje u rad. Prije nego što ćete utaknuti utikač u utičnicu i/ili staviti aku-bateriju, provjerite je li električni alat isključen.** Ako kod nošenja električnog alata imate prst na prekidaču ili se uključeni uređaj priključi na električno napajanje, to može dovesti do nezgoda.
- ▶ **Prije uključivanja električnog alata uklonite alate za podešavanje ili vijčani ključ.** Alat ili ključ koji se nalazi u rotirajućem dijelu uređaja može dovesti do nezgoda.
- ▶ **Izbjegavajte neobičajene položaje tijela. Zauzmite sigurni stabilan položaj tijela i u svakom trenutku održavajte ravnotežu.** Na taj način možete električni alat bolje kontrolirati u neočekivanim situacijama.
- ▶ **Nosite prikladnu odjeću. Ne nosite široku odjeću ili nakit. Kosu, odjeću i rukavice držite dalje od pomičnih dijelova.** Nepričvršćenu odjeću, dugu kosu ili nakit mogu zahvatiti pomični dijelovi.

BRIŽLJIVA UPORABA I OPHODENJE S ELEKTRIČNIM ALATIMA

- ▶ **Ne preopterećujte uređaj. Za vaš rad koristite za to predviđen električni alat.** S odgovarajućim električnim alatom radit ćete bolje i sigurnije u navedenom području učinka.
- ▶ **Ne koristite električni alat čiji je prekidač neispravan.** Električni alat koji se više ne može uključivati i isključivati opasan je i mora se popraviti.
- ▶ **Izvučite utikač iz mrežne utičnice i/ili izvadite aku-bateriju prije podešavanja uređaja, zamjene pribora ili odlaganja uređaja.** Ovim mjerama opreza izbjeći će se nehotično pokretanje električnog alata.
- ▶ **Električni alat koji ne koristite spremite izvan dosega djece. Ne dopustite rad s uređajem osobama koje nisu s njim upoznate ili koje nisu pročitale ove upute.** Električni alati su opasni ako s njima rade neiskusne osobe.
- ▶ **Održavajte električni alat s pažnjom. Kontrolirajte da li pomični dijelovi uređaja besprijekorno rade i da nisu zaglavljani, da li su dijelovi polomljeni ili tako oštećeni da se ne može osigurati funkcija električnog alata. Prije primjene ove oštećene dijelove treba popraviti.** Mnoge nezgode imaju svoj uzrok u slabo održanim električnim alatom.
- ▶ **Rezne alate održavajte ostrim i čistim.** Pažljivo održavani rezni alati s ostrim oštricama manje će se zaglavljivati i lakše se s njima radi.
- ▶ **Električni alat, pribor, radne alate, itd. upotrebljavajte prema ovim uputama i na način kako je propisano za određenu vrstu uređaja. Pritom uzmite u obzir radne uvjete i radove koje treba izvršiti.** Upotreba električnog alata za poslove izvan njegove predviđene upotrebe može dovesti do opasnih situacija.

SERVISIRANJE

Popravak vašeg električnog alata prepustite samo kvalificiranom stručnom osoblju ovlaštenog servisa i samo s originalnim rezervnim dijelovima. Na taj će se način osigurati da oстане sačuvana sigurnost uređaja.

UPUTE ZA SIGURNOST ZA ČEKIĆE

- ▶ **Nosite štitnike za sluh.** Djelovanje buke može dovesti do gubitka sluha.
- ▶ **Koristite dodatne ručke ako su isporučene s električnim alatom.** Gubitak kontrole nad električnim alatom može uzrokovati ozljede.
- ▶ **Električni alat držite na izoliranom površina- ma zahvata kada izvodite radove kod kojih bi radni alat ili vijak mogli oštetiti skrivene električne vodove ili vlastiti priključni kabel.** Kontakt s električnim vodom pod naponom mogao bi i metalne dijelove električnog alata staviti pod napon i dovesti do strujnog udara.
- ▶ Uključite mrežni utikač samo ako je uređaj isključen. Nakon uporabe izvucite mrežni utikač.
- ▶ Uvijek usmjeravajte kabel prema zadnjoj strani, dalje od uređaja.
- ▶ Nemojte nositi uređaj držeći ga za kabel.
- ▶ Kada radite sa uređajem, uvijek ga držite čvrsto sa obje ruke i osigurajte stabilan položaj tela.
- ▶ Mrežni utikač izvucite iz struje svaki put tijekom pauziranja od rada, kada uređaj nije u uporabi ili tijekom rada na samom uređaju, npr. pri zamjeni radnih alata, popravcima, čišćenju, prilagođavanju.
- ▶ Osobama mlađim od 16 godina nije dopušteno rukovanje ovim uređajem.
- ▶ Dijelove uređaja držite izvan dohvata djece.
- ▶ Koristite samo originalne dijelove

OSTALE UPUTE ZA SIGURNOST I RAD

- ▶ **Pridržavajte se mrežnog napona! Napon izvora struje mora se podudarati s podacima na tipskoj pločici električnog alata. Električni alati označeni s 230 V mogu raditi i na 220 V.**
- ▶ **Prijemite prikladan uređaj za traženje kako bi se pronašli skriveni opskrbni vodovi ili zatražite pomoć lokalnog distributera.** Kontakt s električnim vodovima može dovesti do požara i električnog udara. Oštećenje plinske cijevi može dovesti do eksplozije. Probijanje vodovodne cijevi uzrokuje materijalne štete.
- ▶ **Stegnite dodatnu ručku, električni alat tijekom rada držite čvrsto s obje ruke i zauzmite stabilan položaj tijela.** S električnim alatom ćete sigurno raditi ako ga budete držali s obje ruke.
- ▶ **Osigurajte izradak.** Izradak stegnut pomoću stezne naprave ili škripca sigurnije će se držati nego s vašom rukom.
- ▶ Za bušenje bez udaraca u drvo, metal, keramiku i plastiku, kao i za uvijanje vijaka, koriste se alati bez SDS-plus (npr. svrdla sa cilindričnom drškom). Za ove vam je alate potrebna brzostežuća stezna glava, odnosno stezna glava sa zupčastim vijencem.
- ▶ Izmjenjiva stezna glava će se automatski blokirati. Provjerite završavanje potezanjem na izmjenji-

voj steznoj glavi.

- ▶ **Umetanje SDS-plus radnog alata:** Završljiva- nje kontrolirajte potezanjem za alat.
- ▶ **Oštećenu kapu za zaštitu od prašine treba odmah zamijeniti.** Tijekom rada kapa za zaštitu od prašine u znatnoj mjeri sprječava prodiranje prašine od bušenja u stezač alata. Kod umetanja radnog alata pazite da se ne ošteti kapa za zaštitu od prašine.
- ▶ **Prašina od materijala kao i od premaza sa- držajem olova, te prašina od nekih vrsta drv- a, minerala i metala, može biti štetna za zdravlje i može dovesti do alergijskih reakcija, obolje- nja dišnih putova i/ili raka.** Materijal koji sadrži azbest smiju obrađivati samo stručne osobe.
 - Po mogućnosti koristite usisavanje prašine pri-kladno za materijal.
 - Osigurajte dobru ventilaciju radnog mjesta.
 - Preporučuje se uporaba zaštitne maske sa filte-rom klase P2.
 Pridržavajte se važećih propisa za obrađivane materijale.
- ▶ **Izbjegavajte nakupljanje prašine na radnom mjestu.** Prašina se može lako zapaliti.
- ▶ **Električni alat stavite na vijak samo u isključenom stanju.** Radni alati koji se okreću mogu kliznuti.
- ▶ **Električni alat isključite ako bi se blokirao. Otpustite radni alat.**
- ▶ **Prije uključivanja električnog alata provjerite da li se radni alat slobodno vrti.** Kod uključiva- nja sa blokiranim alatom za bušenje nastaju veliki momenti reakcije.
- ▶ Za štednju električne energije, električni alat uključite samo ako ćete ga koristiti.
- ▶ **Prije njegovog odlaganja pričekajte da se električni alat zaustavi od stanja mirovanja.** Električni alat se može zaglaviti, što može dovesti gubitka kontrole nad električnim alatom.

ZAŠTITA OD VIBRACIJA

Ovaj uređaj tijekom uporabe vibrira. Opetovana ili dugovremena izloženost vibracijama može uzrokovati privremenu ili trajnu tjelesnu ozljedu, osobito na dlanovima, rukama i ramenima.

KAKO BISTE SMANJILI OPASNOST OD OZLJE-DA POVEZANIH S VIBRACIJAMA:

- Prvo se podvrgnite liječničkom pregledu te redovitim liječničkim kontrolama, kako biste mogli biti sigurni da vaši zdravstveni problemi nisu uzrokovani i da se ne pogoršavaju zbog uporabe uređaja. Trudnice te osobe sa slabom cirkulacijom u rukama, prethodnim ozljedama ruku, poremećajima živčanog sustava, dijabetesom ili Raynaudovom bolešću ne bi smjele koristiti ovaj uređaj. Ako osjećate bilo kakav simptom povezan s vibracijama (kao trnce, ukočenost i bijele ili plave prste) potražite liječničku pomoć što je prije moguće.
- Ako je moguće, koristite uređaj s najnižom razinom vibracija.
- Pri upotrebi uređaja na dnevnoj bazi, imajte intervale kada niste izloženi vibracijama.
- Ručice uređaja ne pritisajte prejako (neka pritisak bude takav da omogućava sigurnu kontrolu uređaja). Dopustite uređaju da obavlja posao.

SPAJANJE NA ELEKTRIČNU MREŽU

Uvjerite se da je napon električne mreže na koju želite spojiti uređaj istovjetan naponu navedenom na natpisnoj pločici uređaja.

Ovo je uređaj klase II i predviđen je za spajanje na električnu mrežu koja odgovara podacima na natpisnoj pločici i koja je kompatibilna s utičnicom. Ako vam je potreban produžni kabel, koristite odobreni kabel koji je kompatibilan s ovim uređajem. Pridržavajte se uputstva koje ste dobili uz produžni kabel.

UPUTE ZA UPOTREBU PRODUŽNOG KABELA

- ▶ Uvjerite se da je Vaš produžni kabel u dobrom stanju. Kada koristite produžni kabel, uvjerite se da je dovoljno snažan da podnese struju koju zahtijeva vaš uređaj. Nedovoljno velik kabel će uzrokovati pad mrežnog napona koji će rezultirati gubitkom snage i pregrijavanjem.
- ▶ Oštećeni kabel uvijek zamijenite novim ili ga prije ponovne uporabe odnesite na popravak kvalificiranoj osobi
- ▶ Zaštitite svoj produžni kabel od oštih predmeta, prekomjerne topline i mokre okoline/vlage.
- ▶ Za svoje aparate koristite zasebni strujni krug. Taj krug treba biti osiguran odgovarajućim tromim osiguračem. Prije uključivanja uređaja u strujnu mrežu, uvjerite se da je prekidač napajanja u položaju OFF te da je napon električne mreže istovjetan naponu navedenom na natpisnoj pločici uređaja. Rad na nižem naponu oštetit će uređaj.

SPECIFIKACIJE PROIZVODA

UPORABA ZA ODREĐENU NAMJENU

Ovaj uređaj je predviđen za udarno bušenje betona, cigle i kamena. Također je pogodan za bušenje drveta, metala, keramike i plastike bez udara.

TEHNIČKA OBILJEŽJA

Br. art.	45 332	45 333
Model RH PLUS	2-26	2-26 FC
Napon	V	230
	Hz	50
Nazivna ulazna snaga	W	850
Brzina bez opterećenja	min ⁻¹	0-1.100
Broj udara	min ⁻¹	0-4.800
Snaga udara	J	2,6
Vrsta stezne glave	SDS PLUS	
Težina	kg	2,9

Vrijednosti emisije šumova određeni su u skladu sa EN 60745-1, EN 60745-2-6

Karakteristična razina buke uređaja određena je prema A-vrednovanoj ljestvici i iznosi

Razina zvučnog tlaka	dB(A)	91,32
Razina zvučne snage	dB(A)	102,32
Nesigurnost K	dB	3

Ukupne vrijednosti vibracija ah (zbroy vektora tri pravca) i nesigurnost K su određeni prema EN 60745-1, EN 60745-2-6

Razina vibracije:

a _h	m/s ²	14,059
K	m/s ²	1,5

INFORMACIJE O ŠUMOVIMA / VIBRACIJAMA

Nivo emisije vibracija izmjeren je u skladu sa standardiziranim testom koji se donosi u EN 60745-1; on se može koristiti za uspoređivanje jednog alata s drugim, kao i za preliminarnu procjenu izloženosti vibracijama pri korištenju ovog uređaja za navedene namjene.

Emisija vibracija tijekom stvarnog korištenja električnog alata može se razlikovati od navedene ukupne vrijednosti ovisno o načinu uporabe alata. Postoji potreba da se identificiraju sigurnosne mjere za zaštitu rukovatelja koje se temelje na procjeni izloženosti u stvarnim uvjetima korištenja (uzimajući u obzir sve dijelove radnog ciklusa, kao što su vremena kada je alat isključen i kada radi u praznom hodu te vrijeme aktivacije).

UPOZORENJE! Ovaj uređaj stvara elektromagnetsko polje tijekom rada. Ovo polje pod određenim okolnostima može ometati aktivne ili pasivne medicinske implantate. Da biste smanjili rizik od ozbiljne ili fatalne ozljede, preporučujemo osobama sa medicinskim implantatima da se prije uključivanja ovog uređaja konzultiraju sa svojim liječnikom i proizvođačem medicinskog implantata

OZNAKE

1. SDS-Plus Stezna glava
2. Prihvat alata SDS-Plus
3. Poklopac za zaštitu od prašine
4. Prsten za zaključavanje
5. Graničnik dubine bušenja
6. Pomoćna drška
7. Prekidač za odabir funkcije uređaja
8. Poluga za odabir smjera vrtnje
9. Dugme za zaključavanje okidača
10. Okidač za uključivanje/isključivanje
11. Stezna glava bušilice (**45333**)

PRIJE UPORABE

Provjerite ima li u području rada skrivenih električnih vodova, plinskih ili vodovodnih cijevi. Područje rada možete provjeriti npr. detektorom za metal. Uvijek koristite odgovarajući napon napajanja! Napon napajanja mora biti usklađen s vrijednošću navedenom na natpisnoj pločici električnog uređaja.

ZAMJENA ALATA

Pripazite da prilikom zamjene alata ne oštetite poklopac za zaštitu od prašine (3).

Alati SDS - Plus

Alat SDS-plus je dizajniran tako da se lako kreće. To dovodi do ekscentriciteta kada uređaj nije pod opterećenjem. Međutim, bušilica se tijekom rada automatski centrirá pa to ne utječe na preciznost bušenja.

Umetanje

Prije nego što umetnete alat, očistite ga i blago podmažite uljem. Prikladni alat na kojem nema prašine umetnite u držač alata (2) okretanjem dok se ne zaključa. Alat se zaključava samostalno. Provjerite je li se zaključao povlačenjem alata prema van.

Vađenje

Prsten za zaključavanje (4) povucite prema natrag te istodobno izvucite alat.

PUŠTANJE UREĐAJA U RAD

- ▶ **Uključivanje:** Pritisnite okidač za uključivanje/isključivanje (10)
- ▶ **Isključivanje:** Otpustite okidač za uključivanje/isključivanje (10)
- ▶ Da biste zaključali pritisnuti okidač za uključivanje/isključivanje (10), stisnite dugme za zaključavanje (9). Za isključivanje električnog uređaja otpustite okidač za uključivanje/isključivanje ili, ako je zaključan pomoću dugmeta za zaključavanje, kratko pritisnite okidač za uključivanje/isključivanje, a zatim ga otpustite.

UPUTE ZA RAD

KVAČILO PREOPTEREĆENJA

- ▶ Ako se bušilica zaglavi ili blokira, pokretanje vretena bušilice se prekida.
 - Zbog sila koje se javljaju kao rezultat toga, uređaj uvijek držite s obje ruke i zauzimate stabilan položaj tijela. Kada se koristite uređajem uvijek ga pridržavajte i za pomoćnu dršku.
- ▶ **Pomoćna drška (6).** Tijekom rada, moći ćete postići siguran položaj okretanjem priključka drške. Olabavite i okrenite ručku pomoćne drške u smjeru suprotnom od smjera kretanja kazaljke na satu.
- ▶ **Graničnik dubine (5).** Olabavite leptir-vijak na pomoćnoj drški (6). Prilagodite dubinu bušenja na graničniku dubine (5). Ponovo zategnite leptir-vijak.

AKTIVIRANJE SKLOPKE ZA SUPROTAN SMJER

Smjer stroja može se promijeniti sklopkom za promjenu smjera. Okrenite ručicu u položaj A, zatim ju okrećite ulijevo. Okrenite ručicu u položaj B, zatim ju okrećite udesno.

OPREZ:

- prije rada provjerite smjer vrtnje.
- Prije promjene smjera ručice pazite da alat bude u potpunom mirovanju. U protivnom može doći do oštećenja stroja.
- Prilikom rada s vrtanjom ulijevo, okrenite ručicu na lijevu stranu i pazite da blokada nije pritisnuta.

RAD S DRVETOM I METALOM (B, C)

Okrenite gumb u  i ugradite steznu glavu za svrdlo. Ona je prikladna za bušenje rupa čiji promjer nije veći od 13 mm u metalu i 32 mm u drvetu.

OPREZ:

1. Ne prebacujte gumb u položaj za rotirajući čekić kada koristite steznu glavu za bušenje jer biste mogli oštetiti svrdlo.
2. Nemojte forsirati alat velikom silom. Posao se neće obaviti brže, ali bi se moglo oštetiti svrdlo.
3. Čvrsto i pažljivo držite alat i budite pažljivi kada završite s bušenjem rupe.
4. Svrdlo možete osloboditi sklopkom za suprotan smjer kada se ono zaglavi u rupi. Budite oprezni, alat se može brzo osloboditi ako ga ne držite kako treba.

STEZNA GLAVA ZA SVRDLO – STEZNA GLAVA SDS PLUS (45 333)

Pritisnite klizni prsten (4), ubacite steznu glavu ili steznu glavu SDS plus u rupu na vretenu. Zatim otpustite klizni prsten. Dobro je kada se stezna glava ne može izvuci, u protivnom steznu glavu treba ponovo montirati.

REŽIMI RADA (A)

Upozorenje! Mijenjajte način rada samo kada je električni uređaj isključen. U suprotnom se električni alat može oštetiti

Lagano pritisnite dugme za oslobađanje prekidača za odabir funkcije uređaja.

1. Režim bušenja:

Okrenite prekidač za odabir funkcije uređaja 7 u smjeru 

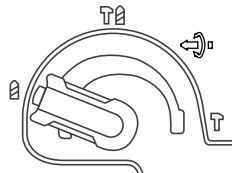

2. Režim udarnog bušenja:

Okrenite prekidač za odabir funkcije uređaja 7 u smjeru 

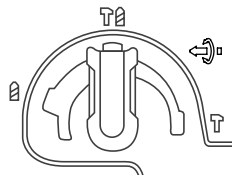

3. Režim dljetanja

Okrenite prekidač za odabir funkcije uređaja 7 u smjeru 

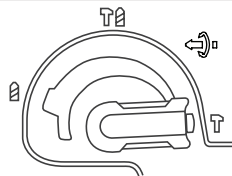

4. Promjena položaja dljetanja

Dlijeto se može zaključiti u 8 položaja. Na taj se način za svaku primjenu može prilagoditi optimalni položaj rade. Umetnite dlijeto u prihvat alata. Prilagodite položaj dljetanja na željeni kut, a zatim prebacite na režim dlijeta da biste ga primijenili

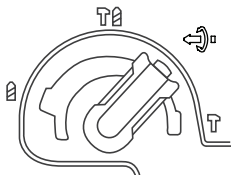

ODRŽAVANJE I ČIŠĆENJE

Prije bilo kakvog rada na samom uređaju, izvucite utikač iz mrežne utičnice. Za siguran i pravilan rad, uređaj i ventilacijske otvore uvijek održavajte čistim. Svakodnevno čistite nosač alata.

OSTALI RIZICI

Čak i kada se alatom koristite kao što je propisano, nije moguće eliminirati sve ostale faktore rizika. Sljedeće opasnosti mogu nastati u vezi sa konstrukcijom i dizajnom alata:

Oštećenje pluća ako se ne koristi efikasna maska za zaštitu od prašine.

Oštećenje sluha ako se ne koristi efikasna zaštitna sluha.

Zdravstveni problemi koji proizlaze iz stvaranja vibracija ako se električni alat koristio tijekom dužeg vremenskog perioda ili nije adekvatno korišten i pravilno održavan

ZAŠTITA OKOLIŠA

Umjesto odlaganja na otpad sirovine reciklirajte. Uređaj, dijelove i ambalažu treba razvrstati za recikliranje neškodljivo po okoliš. Ovaj priručnik je tiskan na papiru izbjeljenom bez klora. Plastični dijelovi nose reciklažne oznake.

JAMSTVO

Uz ovaj uređaj daje se jamstvo u skladu s važećim lokalnim odredbama i ono važi od datuma kupnje uređaja od strane prvog korisnika. Oštećenja koja se mogu pripisati normalnom habanju, preopterećenju ili nepravilnom rukovanju isključena su iz ovog jamstva. U slučaju reklamacije, u potpunosti sastavljen uređaj pošaljite svom prodavatelju ili ovlaštenom servisu za električne alate.

ROMÂNĂ

INDICAȚII GENERALE DE AVERTIZARE PENTRU SCULE ELECTRICE

Citiți toate indicațiile de avertizare și instrucțiunile. Nerespectarea indicațiilor de avertizare și a instrucțiunilor poate provoca electrocutare, incendii și/sau răniiri grave. **Păstrați toate indicațiile de avertizare și instrucțiunile în vederea utilizărilor viitoare.** Termenul de „sculă electrică” folosit în indicațiile de avertizare se referă la sculele electrice alimentate de la rețea (cu cablu de alimentare) și la sculele electrice cu acumulator (fără cablu de alimentare).

SIGURANȚA LA LOCUL DE MUNCĂ

- ▶ **Mențineți-vă sectorul de lucru curat și bine iluminat.** Dezordinea sau sectoarele de lucru neluminate pot duce la accidente.
- ▶ **Nu lucrați cu scula electrică în mediu cu pericol de explozie, în care există lichide, gaze sau pulberi inflamabile.** Sculele electrice generează scântei care pot aprinde praful sau vaporii.
- ▶ **Nu permiteți accesul copiilor și al altor persoane în timpul utilizării sculei electrice.** Dacă vă este distrasă atenția puteți pierde controlul asupra mașinii.

SIGURANȚĂ ELECTRICĂ

- ▶ **Ștecherul sculei electrice trebuie să fie potrivit prizei electrice. Nu este în nici un caz permisă modificarea ștecherului. Nu folosiți fișe adaptatoare la sculele electrice legate la pământ de protecție.** Ștecherule nemodificate și prizele corespunzătoare diminuează riscul de electrocutare.
- ▶ **Evitați contactul corporal cu suprafețe legate la pământ ca țevi, instalații de încălzire, sobe și frigider.** Există un risc crescut de electrocutare atunci când corpul vă este legat la pământ.
- ▶ **Feriți mașina de ploaie sau umezeală.** Pătrunderea apei într-o sculă electrică mărește riscul de electrocutare.
- ▶ **Nu schimbați destinația cablului folosindu-l pentru transportarea sau suspendarea sculei electrice ori pentru a trage ștecherul afară din priză. Feriți cablul de căldură, ulei, muchii ascuțite sau componente aflate în mișcare.** Cablurile deteriorate sau încurcate măresc riscul de electrocutare.
- ▶ **Atunci când lucrați cu o sculă electrică în aer liber, folosiți numai cabluri prelungitoare adecvate și pentru mediul exterior.** Folosirea unui cablu prelungitor adecvat pentru mediul exterior diminuează riscul de electrocutare.
- ▶ **Atunci când nu poate fi evitată utilizarea sculei electrice în mediu umed, folosiți un întrerupător automat de protecție împotriva tensiunilor periculoase.** Întrebuintarea unui întrerupător automat de protecție împotriva tensiunilor periculoase reduce riscul de electrocutare.

SIGURANȚA PERSOANELOR

- ▶ **Fiți atenți, aveți grijă de ceea ce faceți și și pro-**

cedați rațional atunci când lucrați cu o sculă electrică. Nu folosiți scula electrică atunci când sunteți obosiți sau vă aflați sub influența drogurilor, a alcoolului sau a medicamentelor. Un moment de neatenție în timpul utilizării mașinii poate duce la răniri grave.

- ▶ **Purtați echipament personal de protecție și întotdeauna ochelari de protecție.** Purtarea echipamentului personal de protecție, ca masca pentru praf, încălțăminte de siguranță antiderapantă, casca de protecție sau protecția auditivă, în funcție de tipul și utilizarea sculei electrice, diminuează riscul rănirilor.
- ▶ **Evitați o punere în funcțiune involuntară. Înainte de a introduce ștecherul în priză și/sau de a introduce acumulatorul în scula electrică, de a o ridica sau de a o transporta, asigurați-vă că aceasta este oprită.** Dacă atunci când transportați scula electrică țineți degetul pe întrerupător sau dacă porniți scula electrică înainte de a o racorda la rețeaua de curent, puteți provoca accidente.
- ▶ **Înainte de pornirea sculei electrice îndepărtați dispozitivele de reglare sau cheile fixe din acestea.** Un dispozitiv sau o cheie lăsată într-o componentă de mașină care se rotește poate duce la răniri.
- ▶ **Evitați o ținută corporală nefirească. Adoptați o poziție stabilă și mențineți-vă întotdeauna echilibrul.** Astfel veți putea controla mai bine mașina în situații neașteptate.
- ▶ **Purtați îmbrăcăminte adecvată. Nu purtați îmbrăcăminte largă sau podoabe. Feriți părul, îmbrăcăminte și mânușile de piesele aflate în mișcare.** Îmbrăcăminte largă, părul lung sau podoabele pot fi prinse în piesele aflate în mișcare.

UTILIZAREA ȘI MANEVRArea ATENTĂ A SCULELOR ELECTRICE

- ▶ **Nu suprasolicitați mașina. Folosiți pentru executarea lucrării dv. scula electrică destinată aceluși scop.** Cu scula electrică potrivită lucrați mai bine și mai sigur în domeniul de putere indicat.
- ▶ **Nu folosiți scula electrică dacă aceasta are întrerupătorul defect.** O sculă electrică, care nu mai poate fi pornită sau oprită, este periculoasă și trebuie reparată.
- ▶ **Scoateți ștecherul afară din priză și/sau îndepărtați acumulatorul, înainte de a executa reglaje, a schimba accesoriul sau de a pune mașina la o parte.** Această măsură de prevedere împiedică pornirea involuntară a sculei electrice.
- ▶ **Păstrați sculele electrice nefolosite la loc inaccessibil copiilor. Nu lăsați să lucreze cu mașina persoane care nu sunt familiarizate cu aceasta sau care nu au citit aceste instrucțiuni.** Sculele electrice devin periculoase atunci când sunt folosite de persoane lipsite de experiență.
- ▶ **Întrețineți-vă scula electrică cu grijă. Controlați dacă componentele mobile ale sculei electrice funcționează impecabil și dacă nu se blochează, sau dacă există piese rupte sau deteriorate astfel încât să afecteze funcționarea sculei electrice. Înainte de utilizare dați la reparat piesele deteriorate.** Cauza multor

accidente a fost întreținerea necorespunzătoare a sculelor electrice.

- ▶ **Mențineți bine ascuțite și curate dispozitivele de tăiere.** Dispozitivele de tăiere întreținute cu grijă, cu tăișuri ascuțite se înțepenesc în mai mică măsură și pot fi conduse mai ușor.
- ▶ **Folosiți scula electrică, accesoriile, dispozitivele de lucru etc. conform prezentelor instrucțiuni. Țineți cont de condițiile de lucru și de activitatea care trebuie desfășurată.** Folosirea sculelor electrice în alt scop decât pentru utilizările prevăzute, poate duce la situații periculoase.

ÎNȚETINEREA

Încredințați scula electrică pentru reparare personalului de specialitate, calificat în acest scop, repararea făcându-se numai cu piese de schimb originale. Astfel veți fi siguri că este menținută siguranța sculei electrice.

INSTRUCIUNI DE SIGURANȚĂ PENTRU CIOCANE

- ▶ **Purtați aparat de protecție auditivă.** Zgomotul poate provoca pierderea auzului.
- ▶ **Folosiți mânerele suplimentare, dacă acestea sunt cuprinse în setul de livrare al sculei electrice.** Pierderea controlului poate duce la vătămări corporale.
- ▶ **Țineți scula electrică de zonele de prindere izolate atunci când executați lucrări în cursul cărora accesoriul sau șurubul ar putea nimeri conductori electrici ascunși sau propriul cablu de alimentare.** Contactul cu un conductor aflat sub tensiune poate pune sub tensiune și componentele metalice ale sculei electrice și duce la electrocutare.
- ▶ **Conectați priza la rețeaua principală numai când aparatul este oprit.** După utilizare, scoateți ștecherul din priza conectată la rețeaua principală.
- ▶ **Diracționati întotdeauna cablul spre partea din spate, departe de aparat.**
- ▶ **Nu transportați aparatul ținându-l de cablu.**
- ▶ **Când lucrați cu aparatul, țineți-l întotdeauna ferm cu ambele mâini și asigurați-vă că adoptați o poziție sigură.**
- ▶ **În timpul pauzelor de lucru, atunci când nu este utilizat sau când se realizează operațiuni de lucru pe aparatul în sine (ex. schimbarea uneltei de lucru, reparații, curățare, reglare), scoateți ștecherul din priza conectată la rețeaua principală.**
- ▶ **Persoanelor cu vârsta sub 16 ani nu le este permis să utilizeze acest aparat.**
- ▶ **Nu lăsați accesoriile aparatului departe la îndemâna copiilor.**
- ▶ **Folosiți numai accesoriile originale.**

ALTE INSTRUCIUNI DE SIGURANȚĂ ȘI DE LUCRU

- ▶ **Atenție la tensiunea rețelei de alimentare! Tensiunea sursei de curent trebuie să coincidă cu datele de pe plăcuța indicatoare a tipului sculei electrice. Sculele electrice inscripționate cu 230 V pot funcționa și racordate la 220 V.**
- ▶ **Folosiți detectoare adecvate pentru a depis-**

ta conductori și conducte de alimentare ascunse sau adresați-vă în acest scop regiilor locale furnizoare de utilități. Atingerea conductorilor electrici poate duce la incendiu și electrocutare. Deteriorarea unei conducte de gaz poate duce la explozie. Străpungerea unei conducte de apă provoacă pagube materiale.

- ▶ **Fixați strâns mânerul suplimentar, prindeți bine scula electrică cu ambele mâini în timpul lucrului și asigurați-vă o poziție stabilă.** Scula electrică este condusă în condiții de siguranță cu ambele mâini.
- ▶ **Asigurați piesa de lucru.** O piesă de lucru fixată cu dispozitive de prindere sau într-o menghină este ținută mai sigur decât cu mâna dumneavoastră.
- ▶ Pentru găurirea fără percuzie în lemn, metal, ceramică sau material plastic cât și pentru înșurubare se folosesc accesorii fără sistem de prindere SDS-plus (de exemplu burghie cu tijă cilindrică). Pentru aceste accesorii aveți nevoie de o mandrină rapidă respectiv de o mandrină cu coroană dințată.
- ▶ Mandrina interschimbabilă se zăvorăște automat. Verificați zăvorărea trăgând de mandrina interschimbabilă.
- ▶ **Montarea accesoriilor cu sistem de prindere SDS-plus:** Verificați blocajul trăgând de accesoriu.
- ▶ **Înclocuiți imediat un capac de protecție împotriva prafului care s-a deteriorat.** Capacul de protecție împotriva prafului împiedică în mare măsură pătrunderea prafului de găurire în sistemul de prindere a accesoriilor în timpul funcționării sculei electrice. La introducerea accesoriului aveți grijă să nu deteriorați capacul de protecție împotriva prafului.
- ▶ **Pulberile de materiale cum sunt vopselele pe bază de plumb, unele sortimente de lemn, minerale și metale pot fi nocive și provoca reacții alergice, afecțiuni ale căilor respiratorii și/sau cancer.** Materialele care conțin azbest nu pot fi prelucrate decât de către specialiști.
 - Folosiți pe cât posibil o instalație de aspirare a prafului adecvată pentru materialul prelucrat.
 - Asigurați buna ventilație a locului de muncă.
 - Este recomandabil să se utilizeze o mască de protecție a respirației având clasa de filtrare P2. Respectați prescripțiile din țara dumneavoastră referitoare la materialele de prelucrat.
- ▶ **Evitați acumulările și depunerile de praf la locul de muncă.** Pulberile se pot aprinde cu ușurință.
- ▶ **Puneți scula electrică pe șurub numai după ce în prealabil ați oprit-o.** Accesoriile care se rotesc pot aluneca.
- ▶ **Dacă accesoriul se blochează, deconectați scula electrică. Deblocați accesoriul.**
- ▶ **Înainte de a porni scula electrică asigurați-vă că accesoriul se poate mișca liber.** Îponirea sculei electrice când dispozitivul de găurire este blocat, generează momente de recul foarte puternice.
- ▶ Pentru a economisi energie, țineți scula electrică pornită numai atunci când o folosiți.

- ▶ **Înainte de a pune jos scula electrică așteptați ca aceasta să se oprească complet.** Dispozitivul de lucru se poate agăța și duce la pierderea controlului asupra sculei electrice.

SIGURANȚA LA VIBRAȚII

Echipamentul vibrează în timpul funcționării. Expunerea la vibrații repetată sau pe termen lung poate cauza vătămări fizice temporare sau permanente, mai ales la mâini, brațe și umeri.

PETRU REDUCEREA RISCULUI VĂTĂMĂRIILOR ASOCIATE VIBRAȚIILOR:

- Mai întâi apelați la examinarea de către un doctor și apoi mergeți la controale medicale regulate pentru a vă asigura că problemele medicale nu sunt cauzate sau agravate de utilizarea echipamentului. Femeile gravide sau persoanele cu probleme de circulație la mâini, cu rani anterioare, tulburări ale sistemului nervos, diabet sau boala Reynaud nu ar trebui să utilizeze acest echipament. Dacă prezentați simptome aferente vibrațiilor (cum ar fi furnicături, amorțeală și degete albe sau albastre), apelați la sfatul medicului cât mai curând posibil.
- Acolo unde este posibil, utilizați echipamente cu vibrații scăzute.
- În fiecare zi de lucru faceți pauze în care să nu simțiți nicio vibrație.
- Țineți echipamentul cât mai ferm posibil (păstrând un control singur asupra acestuia). Lăsați echipamentul să ă opereze.

CONECTAREA LA SURSA DE ALIMENTARE

Asigurați-vă că informațiile privind alimentarea de pe plăcuța de identificare a echipamentului sunt compatibile cu alimentarea la care doriți să o conectați. Acest echipament face parte din Clasa II și este proiectat să fie conectat la o sursă de alimentare detaliată pe plăcuța de identificare și compatibilă cu ștecherul livrat. Dacă este necesar un prelungitor, folosiți un prelungitor compatibil aprobat pentru acest echipament. Urmați toate instrucțiunile livrate cu prelungitorul.

INSTRUCȚIUNI PRIVIND UTILIZAREA PRELUNGITOARELOR

- ▶ Asigurați-vă că prelungitorul dumneavoastră este în stare bună. La utilizarea unui prelungitor, asigurați-vă că acesta este destul de rezistent să suporte curentul consumat de uneltele electrice. Un cablu subdimensionat va determina o cădere a tensiunii, cauzând pierderi de putere și supraîncălzire.
- ▶ Întotdeauna înclocuiți prelungitorul avariât sau trimiteți-l spre a fi reparat de o persoană calificată înainte de a-l utiliza.
- ▶ Protejați prelungitoarele de obiectele ascuțite, căldură excesivă și zone umede/cu igrasie.
- ▶ Utilizați un circuit electric separat pentru uneltele dumneavoastră. Acest circuit trebuie să fie protejată cu o siguranță cu decalaj. Anterior conectării la circuitul de alimentare, asigurați-vă că întrerupătorul se află în poziția OFF (oprit) și tensiunea electrică are aceeași valoare cu cea

indicată pe plăcuța de identificare a motorului. Operarea la o tensiune mai scăzută va avaria motorul.

SPECIFICAȚIILE PRODUSULUI

DOMENIUL DE UTILIZARE

Aparatul este destinat pentru găurirea cu roto-percuție în beton, cărămidă și piatră. Totodată, este potrivit pentru găurire fără impact în lemn, metal, ceramică și plastic.

DATE TEHNICE		
Număr de identificare	45 332	45 333
Model RH PLUS	2-26	2-26 FC
Tensiune nominală	V	230
	Hz	50
Putere nominală	W	850
Viteză fără sarcină	min ⁻¹	0-1.100
Rata de impact	min ⁻¹	0-4.800
Energia de impact	J	2,6
Tip mandrină	SDS PLUS	
Greutate	kg	2,9 2,9
Valorile zgomotului emis au fost determinate conform EN 60745-1, EN 60745-2-6		
Nivelul de zgomot evaluat A al mașinii este în mod normal de		
Nivel presiune sonoră	dB(A)	91,32
Nivel putere sonoră	dB(A)	102,32
Incertitudine K	dB	3
Valorile totale ale vibrațiilor a ^h (suma vectorială a trei direcții) și incertitudinea K au fost determinate conform EN 60745-1, EN 60745-2-6		
Nivelul vibrațiilor:		
a _h	m/s ²	14,059
K	m/s ²	1,5

INFORMAȚIE PRIVIND ZGOMOTUL/VIBRAȚIILE

Nivelul emisiilor de vibrații a fost măsurat în conformitate cu un test standardizat precizat în EN 60745; poate fi folosit pentru a compara o sculă cu alta și ca evaluare preliminară a expunerii la vibrații atunci când folosiți scula pentru aplicațiile menționate.

De asemenea valoarea totală declarată a vibrațiilor poate fi utilizată într-o evaluare preliminară a expunerii. Emisia de vibrații în timpul utilizării efective a aparatului electric poate fi diferită de valoarea totală declarată, în funcție de modul în care este utilizat aparatul. Este necesar să se identifice măsuri de siguranță pentru a proteja operatorul, care se bazează pe o estimare a expunerii în condițiile efective de utilizare (luând

în considerare toate componentele ciclului de funcționare, cum ar fi timpul în care aparatul este oprit și când este pornit dar inactiv, pe lângă timpul de declanșare).

AVERTISMENT! Acest aparat generează un câmp electromagnetice în timpul funcționării. În anumite circumstanțe, acest câmp poate interfera cu implanturile medicale active sau pasive. Pentru a reduce riscul vătămarilor grave sau fatale, recomandăm persoanelor cu implanturi medicale să își consulte medicul și producătorul implantului medical înainte de a folosi acest aparat.

IDENTIFICARE

1. Mandrină SDS - plus
2. Suport unelte (SDS - plus)
3. Capac de protecție împotriva prafului
4. Manșon de blocare
5. Oprit de adâncime
6. Mâner auxiliar
7. Comutator de selectare a modului de funcționare
8. Manetă de funcție înainte/înapoi
9. Buton de blocare
10. Comutator On/Off (pornire/oprire)
11. Mandrină (**45333**)

ÎNAINTE DE UTILIZARE

Fiți atenți la liniile electrice sau la conductele de gaz și apă ascunse. Verificați zona de lucru, de ex. cu un detector de metale. Folosiți întotdeauna tensiunea de alimentare corectă! Tensiunea sursei de alimentare trebuie să fie în conformitate cu valoarea indicată pe plăcuța de identificare a aparatului.

ÎNLOCUIREA UNELTELOR

Aveți grijă astfel încât capacul de protecție împotriva prafului (**3**) să nu fie deteriorat când înlocuiți uneltele.

Unelte SDS - plus

Unealta SDS-plus este concepută pentru a se mișca liber. Acest lucru determină excentricitatea atunci când aparatul este alimentat. Cu toate acestea, mașina de găurit se centrează în mod automat de la sine în timpul funcționării. Acest lucru nu afectează precizia de găurire.

Introducere

Curățați și lubrifiați ușor unealta înainte de introducere. Introduceți unealta fără praf în suportul pentru unelte (**2**), răsucind-o până se fixează. Instrumentul se blochează de la sine. Verificați blocarea trăgând de unealtă.

Scoater

Trageți manșonul de blocare (**4**) în spate și țineți-l în timp ce scoateți unealta.

PUNEREA ÎN FUNCȚIUNE

Pornirea: Apăsăți pe comutatorul on/off (pornire/oprire) (**10**)

► **Oprirea:** Eliberați comutatorul on/off (pornire/oprire) (**10**)

Pentru a bloca comutatorul on/off (pornire/oprire) apăsați (**10**), împingeți butonul de blocare (**9**) în sus. Pentru a opri aparatul electric. Eliberați co-

mutatorul on/off (pornire/oprire) sau când este blocat cu butonul de blocare, apăsați scurt comutatorul on/off (pornire/oprire) și apoi eliberați-l.

INSTRUCIUNI DE LUCRU

CUPLAJ DE SUPRASARCINĂ

- ▶ Dacă burghiul este blocat sau prins, antrenarea axului de găurit este întreruptă.
 - Având în vedere forțele care apar ca urmare, țineți întotdeauna aparatul cu ambele mâini și adoptați o poziție sigură. Aparatul trebuie utilizat numai cu un mâner auxiliar.
- ▶ **Mâner auxiliar (6).** Veți putea obține o poziție sigură când lucrați rotind accesoriul mânerului. Slăbiți și rotiți accesoriul mânerului în sens invers acelor de ceasornic.
- ▶ **Opritor de adâncime (5).** Slăbiți șurubul-fluture de pe mânerul auxiliar (6). Reglați adâncimea de găurire de pe opritorul de adâncime (5). Strângeți la loc șurubul-fluture.

ACȚIUNE DE COMUTARE INVERSĂ

Direcția mașinii poate fi schimbată prin comutatorul de inversare. Rotiți maneta în punctul A, apoi rotiți în sensul acelor de ceasornic. Rotiți maneta în punctul B, apoi rotiți în sensul invers acelor de ceasornic.

ATENȚIE:

- Verificați direcția de rotație înainte să lucrați.
- Înainte să schimbați direcția manetei, asigurați-vă că echipamentul nu mai funcționează. În caz contrar, echipamentul poate fi deteriorat.
- Când rotiți în sensul invers acelor de ceasornic, rotiți maneta la stânga și asigurați-vă că mecanismul de blocare nu este activat.

PRELUCRAREA LEMNULUI ȘI METALULUI (B, C)

Rotiți potențiometrul în poziția  și instalați mandrina. Este adecvată pentru perforări de maxim 13 mm pentru metal și 32 mm pentru lemn.

ATENȚIE:

1. Nu rotiți potențiometrul în poziția ciocanului rotativ când folosiți mandrina pentru perforări deoarece aceasta va deteriora burghiul.
2. Nu forțați echipamentul folosind forță excesivă. Acest lucru nu va accelera funcționarea și poate deteriora burghiul.
3. Țineți strâns echipamentul și fiți atent când terminați de perforat.
4. Puteți elibera burghiul prin comutarea operaării inverse când burghiul se blochează în gaură. Aveți grijă, echipamentul poate fi eliberat repede când nu-l țineți bine.

MANDRINĂ – SDS PLUS CHUCK (45 333)

Apăsați manșonul glisant (4), introduceți mandrina sau SDS plus mandrina în orificiul axului. Apoi eliberați manșonul glisant. Este OK când mandrina nu poate fi trasă afară, în caz contrar, mandrina trebuie montată din nou.

MODURILE DE FUNCȚIONARE (A)

Avertisment! La comutarea modurilor de funcționare, vă rugăm să declanșați comutatorul ON/

OFF (pornire/oprire) foarte lejer.

Vă rugăm să apăsați ușor butonul de eliberare a comutatorului de selectare a modului operațional.

1. Mod de perforare:

Rotiți comutatorul de selectare a modului 7 în direcția 

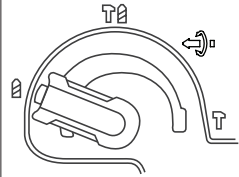

2. Mod de găurire cu rotopercuție:

Rotiți comutatorul de selectare a modului 7 în direcția 

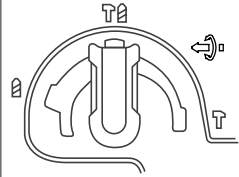

3. Mod de dăltuire

Rotiți comutatorul de selectare a modului 7 în direcția 

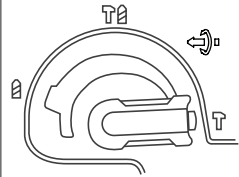

4. Schimbarea poziției de dăltuire

Dalta poate fi blocată în 8 poziții. În acest mod, poziția optimă de lucru poate fi setată pentru fiecare aplicație. Introduceți dalta în suportul pentru unelte. Reglați poziția de dăltuire la unghiul dorit, apoi comutați la modul de dăltuire pentru a aplica selecția.

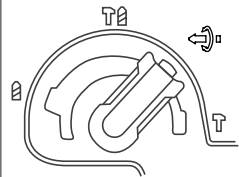

ÎNTREȚINERE ȘI CURĂȚARE

Înainte de a efectua orice operațiune asupra aparatului, scoateți ștecherul din priză conectată la rețeaua principală.

Pentru lucrul sigur și adecvat, mențineți întotdeauna aparatul și fantele de ventilație curate. Curățați zilnic suportul pentru unelte.

RISCURI REZIDUALE

Chiar și atunci când aparatul este utilizat astfel cum este prevăzut, nu este posibilă eliminarea tuturor factorilor de risc rezidual. Pot apărea următoarele pericole asociate cu construcția și proiectarea aparatului:

Afectarea plămânilor dacă nu este purtată o mască eficientă împotriva prafului.

Deteriorarea auzului dacă nu este purtată o protecție auditivă eficientă.

Afecțiunile de sănătate care rezultă din emisia de vibrații dacă aparatul electric este utilizat pe o perioadă mai lungă de timp sau nu este gestionat în mod adecvat și întreținut în mod corespunzător.

PROTECȚIA MEDIULUI

Reciclați materiile prime în loc să le eliminați ca deșeurii. Aparatul, accesoriile și ambalajul trebuie sortate pentru reciclarea ecologică. Componentele din plastic sunt etichetate pentru reciclarea pe categorii.

GARANȚIE

Acest produs este garantat în conformitate cu reglementările legale/specifice fiecărei țări, în vigoare la data achiziției de către primul utilizator. Avariile care pot fi atribuite uzurii normale, supraîncălzirii sau manipulării necorespunzătoare vor fi excluse din garanție. În cazul unei reveniri, vă rugăm să trimiteți aparatul, complet asamblat, la distribuitorul dvs. sau la Centrul de servicii pentru aparate electrice.

MAGYAR

ÁLTALÁNOS BIZTONSÁGI FIGYELMEZTETÉSEK AZ ELEKTROMOS KÉZISZERSZÁMOKHOZ

FIGYELEM! Olvasson el minden biztonsági figyelmeztetést és utasítást. A figyelmeztetések és utasítások be nem tartása áramütést, tüzet és/vagy súlyos sérülést okozhat.

Őrizze meg az összes figyelmeztetést és utasítást későbbi hivatkozás céljából. A figyelmeztetésekben szereplő „elektromos szerszám” kifejezés az Ön hálózati (vezetékes) elektromos vagy akkumulátoros (vezeték nélküli) elektromos kéziszerszáma-ra vonatkozik.

MUNKATERÜLET

- ▶ A munkaterületet tartsa tisztán és jól megvilágítva. A zsúfolt vagy sötét területek balesetekhez vezethetnek.
- ▶ Ne működtesse az elektromos szerszámokat robbanásveszélyes környezetben, például gyúlékony folyadékok, gázok vagy por jelenlétében. Az elektromos szerszámok szikrákat hoznak létre, amelyek meggyújthatják a port vagy a gőzöket.
- ▶ Az elektromos kéziszerszám használata közben tartsa távol a gyerekeket és a közelben lévőket. A zavaró tényezők elveszíthetik az irányítást.

ELEKTROMOS BIZTONSÁG

- ▶ Az elektromos szerszámok csatlakozóinak illeszkedniük kell a konnektorhoz. Soha semmilyen módon ne módosítsa a csatlakozót. Ne használjon adapterdugót földelt (földelt) elektromos szerszámokhoz. A nem módosított dugók és a megfelelő aljzatok csökkentik az áramütés kockázatát.
- ▶ Kerülje a test érintkezését földelt vagy földelt felületekkel, mint például csövek, radiátorok, tűzhelyek és hűtőszekrények. Fennáll az áramütés veszélye, ha teste földelve van.
- ▶ Ne tegye ki az elektromos szerszámokat esőnek vagy nedves körülményeknek. Az elektromos kéziszerszámba jutó víz növeli az áramütés kockázatát.
- ▶ Ne éljen vissza a vezetékkel. Soha ne használja a kábelt az elektromos kéziszerszám hordozására, húzására vagy kihúzására. Tartsa távol a kábelt hőtől, olajtól, éles szélektől és mozgó alkatrészekről. A sérült vagy összegabalyodott vezetékek növelik az áramütés kockázatát.
- ▶ Ha az elektromos kéziszerszámot a szabadban használja, használjon kültéri használatra alkalmas hosszabbítót. A kültéri használatra alkalmas kábel használata csökkenti az áramütés kockázatát.
- ▶ Ha az elektromos kéziszerszám nedves helyen történő használata elkerülhetetlen, használjon hibaáram-védő (RCD) védelemmel ellátott tápegységet. Az RCD használata csökkenti az áramütés kockázatát.

SZEMÉLYES BIZTONSÁG

- ▶ Legyen éber, figyelje, mit csinál, és használja a józan eszt, amikor elektromos kéziszerszámot használ. Ne használjon elektromos szerszámot, ha fáradt vagy kábítószert, alkoholt vagy gyógyszert

hatása alatt áll. Egy pillanatnyi figyelmetlenség az elektromos kéziszerszámok használata közben súlyos személyi sérülést okozhat.

- ▶ Használjon személyi védőfelszerelést. Mindig viseljen szemvédőt. A megfelelő körülmények között használt védőfelszerelések, például porárc, csúszásmentes biztonsági cipő, védősisak vagy halásvédő csökkentik a személyi sérüléseket.
- ▶ Akadályozza meg a véletlen indítást. Győződjön meg arról, hogy a kápcsoló kikapcsolást állásban van, mielőtt csatlakoztatja az áramforráshoz, felveszi vagy hordozza a szerszámot. Balesetveszélyes, ha az elektromos kéziszerszámokat úgy viszi, hogy az ujját a kapcsolón tartja, vagy ha bekapcsolja a kapcsolóval ellátott elektromos szerszámokat.
- ▶ Az elektromos kéziszerszám bekapcsolása előtt távolítsa el minden beállító kulcsot vagy csavar-kulcsot. Az elektromos kéziszerszám forgó alkatrészén hagyott csavar kulcs vagy kulcs személyi sérülést okozhat.
- ▶ Ne nyúljon túl. Mindig tartsa a megfelelő lábtartást és egyensúlyt. Ez lehetővé teszi az elektromos kéziszerszám jobb irányítását váratlan helyzetekben.
- ▶ Öltözz rendszeren. Ne viseljen bő ruhát vagy ékszert. Hajját, ruházatát és kesztyűjét tartsa távol a mozgó alkatrészekről. A bő ruhák, ékszerek vagy hosszú haj beakadhatnak a mozgó alkatrészekbe.
- ▶ Ha a porleszívó és -gyűjtő berendezések csatlakoztatására vannak biztosítva eszközök, gondoskodjon ezek csatlakoztatásáról és megfelelő használatáról. A porgyűjtő használata csökkentheti a porral kapcsolatos veszélyeket.

ELEKTROMOS SZERSZÁMOK HASZNÁLATA ÉS GONDOZÁSA

- ▶ Ne erőltesse az elektromos kéziszerszámot. Használja az alkalmazásának megfelelő elektromos szerszámot. A megfelelő elektromos kéziszerszám jobban és biztonságosabban végzi el a munkát a tervezett sebesség mellett.
- ▶ Ne használja az elektromos kéziszerszámot, ha a kapcsoló nem kapcsolja be és ki. Minden olyan elektromos kéziszerszám, amely nem vezérelhető a kapcsolóval, veszélyes, ezért meg kell javítani.
- ▶ Húzza ki a csatlakozódugót az elektromos kéziszerszám áramforrásából, mielőtt bármilyen beállítást végezne, tartozékokat cserélne vagy tárolná az elektromos szerszámokat. Az ilyen megelőző biztonsági intézkedések csökkentik az elektromos kéziszerszám véletlen beindításának kockázatát.
- ▶ A használaton kívüli elektromos szerszámokat gyermekektől elzárva tárolja, és ne engedje, hogy olyan személyek kezeljék az elektromos kéziszerszámot, akik nem ismerik az elektromos kéziszerszámot vagy ezeket az utasításokat. Az elektromos szerszámok veszélyesek szakképzetlen felhasználók kezében.
- ▶ Karbantartsa az elektromos szerszámokat. Ellenőrizze, hogy a mozgó alkatrészek nem illeszkednek-e vagy beszorultak-e, nem törnek-e el az alkatrészek, és minden olyan körülmény, amely befolyásolhatja az elektromos kéziszerszám működését. Ha megsérült, használat előtt javíttassa meg az elektromos kéziszerszámot. Sok balesetet a rosszul karbantartott elektromos szerszámok okoznak.

mok okoznak.

- ▶ Tartsa a vágószerszámokat élesen és tisztán. A megfelelően karbantartott, éles vágóélekkel rendelkező vágószerszámok kisebb valószínűséggel ragadnak be, és könnyebben irányíthatók.
- ▶ Az elektromos kéziszerszámot, a tartozékokat, szerszámhegyeket stb. ezen utasításoknak megfelelően használja, figyelembe véve a munkakörülményeket és az elvégzendő munkát. Ha az elektromos kéziszerszámot a tervezettől eltérő műveletekre használja, veszélyes helyzet alakulhat ki.

SZOLGÁLTATÁS

Az elektromos kéziszerszámot hivatalos szervizzel javíttassa, és csak eredeti alkatrészeket használjon. Ez biztosítja az elektromos kéziszerszám biztonságának megőrzését.

KALAPÁCS BIZTONSÁGI FIGYELMEZTETÉSEK

- ▶ Viseljen fülvédőt. A zajnak való kitettség halláskárosodást okozhat.
- ▶ Használjon segédgongfogyó(k)a)t, ha a szerszámmal együtt szállítják. Az irányítás elvesztése személyi sérülést okozhat.
- ▶ Tartsa a szerszámot a szigetelt markolatfelületénél fogva, amikor olyan műveleteket végez, ahol a felhordó szerszám vagy a csavar rejtett vezetékhez vagy saját tápkábeléhez érhet. Az „élő” vezetékkel való érintkezés az elektromos kéziszerszám szabadon lévő fémrészeit is „feszültség alá helyezi”, és sokkot okoz a kezelőnek.
- ▶ Csak akkor csatlakoztassa a hálózati csatlakozót, ha a szerszám ki van kapcsolva. Használat után húzza ki a hálózati csatlakozót.
- ▶ A kábelt mindig hátrafelé irányítsa, távolabb a géptől.
- ▶ Ne szállítsa a gépet a kábelnél fogva.
- ▶ Amikor a géppel dolgozik, mindig tartsa szilárdan mindkét kezével, és biztosítson biztos tartást.
- ▶ Munkaszünetekben, használaton kívül, vagy magán a gépen végzett munka közben (például szerzőcsere, javítás, tisztítás, beállítás) húzza ki a hálózati csatlakozót.
- ▶ 16 éven aluli személyek nem használhatják ezt a gépet.
- ▶ A szerszám tartozékokat tartsa távol a gyerekektől.
- ▶ Csak eredeti tartozékokat használjon

TOVÁBBI BIZTONSÁGI ÉS MUNKAUTASÍTÁSOK

- ▶ Ügyeljen a megfelelő hálózati feszültségre! Az áramforrás feszültségének meg kell egyeznie a gép adattábláján megadott feszültséggel. A 230 V-tal jelölt elektromos szerszámok 220 V-tal is üzemeltethetők.
- ▶ Használjon megfelelő érzékelőket annak megállapítására, hogy a munkaterületen nincsenek-e elrejtve közművezetékek, vagy hívja segítségért a helyi közműszolgáltatót. Az elektromos vezetékkel való érintkezés tüzet és áramütést okozhat. A gázvezeték megrogánlása robbanászhoz vezethet. A vízvezetékbe való behatolás anyagi

kárt okoz.

- ▶ Erősen húzza meg a segédfogantyút, munka közben tartsa szilárdan a gépet mindkét kezével, és mindig tartsa a megfelelő lábtartást és egyensúlyt. A gépet két kézzel biztonságosan vezetik.
- ▶ Rögzítse a munkadarabot. A szorítóeszközökkel vagy satuban rögzített munkadarab biztonságosabban tartható, mint kézzel.
- ▶ Fában, fémben, kerámiában és műanyagban történő ütés nélküli fűrészhez, valamint csavarozáshoz SDS-plus nélküli szerszámokat (pl. hengeres szárú fűrészárakat) használjon. Ezekhez a szerszámokhoz kulcs nélküli tokmány vagy kulcsos fűrótokmány szükséges.
- ▶ A gyorsváltó tokmány automatikusan reteszeldődik. Ellenőrizze a reteszelő hatást a gyorscserező tokmány meghúzásával.
- ▶ SDS-plus fűrészszerszámok behelyezése: Ellenőrizze a reteszelést a szerszám meghúzásával.
- ▶ A sérült porvédő sapkát azonnal cserélje ki. A porvédő sapka nagymértékben megakadályozza a fűrési por behatolását a szerszámtartóba működés közben. A szerszám behelyezésekor ügyeljen arra, hogy a porvédő sapka ne sérüljön meg.
- ▶ Az olyan anyagokból származó por, mint az ólomtartalmú bevonatok, egyes fafajták, ásványok és fémek károsak lehetnek az egészségre, allergiás reakciókat, légúti fertőzéseket és/vagy rákot okozhatnak. Azbestosztartalmú anyagokat csak szakember dolgozhat meg.
 - Amennyire lehetséges, használjon az anyagnak megfelelő porszívó rendszert.
 - Gondoskodjon a munkahely jó szellőztetéséről.
 - P2 szűrőosztályú légzőkészülék viselése javasolt. Tartsa be az Ön országában érvényes előírásokat a megmunkálendő anyagokra vonatkozóan.
- ▶ Megakadályozza a por felhalmozódását a munkahelyen. A por könnyen meggyulladhat.
- ▶ Az elektromos kéziszerszámot csak kikapcsolt csavarra helyezze. A forgó szerszámberetékek lecsúszhatnak.
- ▶ Ha a felhordó szerszám eltömődik, kapcsolja ki a gépet. Lazítsa meg a felhordó eszközt.
- ▶ Az elektromos kéziszerszám bekapcsolása előtt győződjön meg arról, hogy a szerszám szabadon mozog. Bekapcsoláskor blokkolt fűrészszámmal nagy nyomatékú reakció léphet fel.
- ▶ Az energiatakarékosság érdekében az elektromos kéziszerszámot csak használat közben kapcsolja be.
- ▶ Mindig várja meg, amíg a gép teljesen leáll, mielőtt letenné. A betét beszorulhat, és elveszítheti az uralmát az elektromos kéziszerszám felett.

REZGÉSBIZTONSÁG

Ez az eszköz rezeg használat közben. Az ismételt vagy hosszan tartó vibrációnak való kitettség átmeneti vagy maradandó fizikai sérülést okozhat, különösen a kezekben, karokban és vállokban.

BÁRMILYEN REZGÉSSSEL KAPCSOLATOS SÉRÜLÉS VESZÉLYÉNEK CSÖKKENTÉSÉHEZ:

- Először vizsgáltsa meg egy orvost, majd végezzen rendszeres orvosi ellenőrzéseket, hogy megbizonyosodjon arról, hogy a használat nem

okoz-e egészségügyi problémákat vagy nem súlyosbítja azokat. Terhes nők vagy olyan személyek, akiknek károsodott a kéz vérkeringése, korábbi kézsérülések, idegrendszeri rendellenességek, cukorbetegség vagy Raynaud-kór, nem használhatják ezt az eszközt. Ha bármilyen rezgéssel kapcsolatos tünetet érez (például bizsergés, zsibbadás, fehér vagy kék ujjak), a lehető leghamarabb kérjen orvosi segítséget.

- Ha van választási lehetőség, használja a legalacsonyabb vibrációjú szerszámokat.
- Tartson vibrációmentes szüneteket minden munkanapon.
- Fogja meg a szerszámot a lehető legkényesebben (miközben továbbra is biztonságosan irányíthatja azt). Hagyja, hogy a szerszám elvégezze a munkát.

CSATLAKOZÁS A TÁPEGYSÉGHEZ

Győződjön meg arról, hogy a gép adattábláján található tápellátásra vonatkozó információk kompatibilisek azzal a tápegységgel, amelyhez csatlakoztatni kívánja.

Ez a készülék II. osztályú, és olyan tápegységhez való csatlakoztatásra szolgál, amely megfelel a névleges címken feltüntetettnek, és kompatibilis a csatlakoztatott csatlakozóval. Ha hosszabbító kábelre van szükség, használjon jóváhagyott és kompatibilis, ehhez a készülékhez minősített vezetékét. Kövesse a hosszabbító vezetékhez mellékelt összes utasítást.

ÚTMUTATÓ A HOSSZABBÍTÓKÁBEL HASZNÁLATÁHOZ

- ▶ Győződjön meg arról, hogy a hosszabbító kábel jó állapotban van. Hosszabbító kábel használatakor ügyeljen arra, hogy elég nehéz legyen ahhoz, hogy el tudja viselni a termék által felvett áramot. Az alulméretezett vezeték a hálózati feszültség csökkenését okozza, ami áramkimaradást és túlmelegedést eredményez.
- ▶ Használat előtt mindig cserélje ki a sérült hosszabbítókábel, vagy javíttassa meg szakképzett személlyel.
- ▶ Óvja hosszabbítókábeleit éles tárgyaktól, túlzott hőtől és nedves/nedves területektől.
- ▶ Használjon külön elektromos áramkört a szerszámokhoz. Ezt az áramkört megfelelő kiegészített biztosítékkal kell védeni. Mielőtt csatlakoztatná a motort a tápvezetékhez, győződjön meg arról, hogy a kapcsoló OFF állásban van, és az elektromos feszültség megegyezik a motor adattábláján feltüntetett feszültséggel. Alacsonyabb feszültségen járás károsítja a motort.

TERMÉKLEÍRÁS

RENDELTETÉSSZERŰ HASZNÁLAT

A gép beton, téglá és kő útvefűrésására szolgál. Ugyancsak alkalmas fában, fémbe, kerámiában és műanyagban történő ütés nélküli fűrészre.

MŰSZAKI ADATOK			
Cikkszám		45 332	45 333
Modelis RH PLUS		2-26	2-26 FC
Névleges feszültség	V	230	
	Hz	50	
Névleges teljesítmény bemenet	W	850	
No - terhelési sebesség	min ⁻¹	0-1.100	
Hatás mértéke	min ⁻¹	0-4.800	
Ütés energia	J	2,6	
Chuck típusú		SDS PLUS	
Súly	kg	2,9	2,9
Az EN 60745-1, EN 60745-2-6 szerint meghatározott zajkibocsátási értékek			
A termék A-súlyozott zajszintjei általában a következők:			
Hangnyomás szint	dB(A)	91,32	
Hangteljesítmény szint	dB(A)	102,32	
Bizonytalanság K	dB	3	
Az EN 60745-1, EN 60745-2-6 szerint meghatározott rezgési összetételek a_h (triax vektorösszeg) és K bizonytalanság			
Maximális rezgésszint:			
a _h	m/s ²	14,059	
K	m/s ²	1,5	

ZAJ/REZGÉS INFORMÁCIÓ

A rezgéskibocsátási szintet az EN-ben megadott szabványosított teszttel összehangban mérték 60745-1; használható az egyik szerszám összehasonlítására a másikkal, valamint a vibrációnak való kitettség előzetes értékelésére, amikor a szerszámot az említett alkalmazásokhoz használják.

A rezgéskibocsátás az elektromos kéziszerszám tényleges használata során eltérhet a deklarált összetételtől a szerszám használatának módjától függően. Szükség van a kezelő védelmére szolgáló biztonsági intézkedések azonosítására, amelyek a tényleges használati körülmények közötti expozíció becslésén alapulnak (figyelembe véve a működési ciklus minden részét, mint például a szerszám kikapcsolásának időpontja, és alapjáraton fut az indítóidő mellett).

FIGYELEM! Ez a gép működés közben elektromágneses mezőt hoz létre. Ez a mező bizonyos körülmények között zavarhatja az aktív vagy passzív orvosi implantátumokat. A súlyos vagy halálos sérülések kockázatának csökkentése érdekében azt javasoljuk, hogy az orvosi implantátummal rendelkező személyek a gép használata előtt konzultáljanak orvosukkal és az orvosi implantátum gyártójával.

AZONOSÍTÁS

1. SDS - plusz tokmány
2. Szerszámtartó (SDS - plus)
3. Porvédő sapka
4. Záróhüvely
5. Mélységi megálló
6. Segédfofagantyú
7. Üzem módválasztó kapcsoló
8. Előre/hátra funkció kar
9. Reteszelő gomb
10. Be/Ki kapcsoló
11. Fúrótokmány (45333)

HASZNÁLAT ELŐTT

Ügyeljen a rejtett elektromos vezetésekre vagy a gáz- és vízvezetésekre. Ellenőrizze a munkaterületet, pl. fémdekettorral. Mindig a megfelelő tápfeszültséget használja! Az áramforrás feszültségének meg kell egyeznie a gép adattábláján megadott értékkel.

SZERSZÁMCSERE

Ügyeljen arra, hogy a porvédő sapka **(3)** ne sérüljön meg szerszámcseré során.

SDS - Plus Tools

Az SDS - plus szerszámot úgy tervezték, hogy szabadon mozgatható legyen. Ez excentricitást okoz a gép tehermentesítésekor. A fúró azonban működés közben automatikusan középre állítja magát. Ez nem befolyásolja a fúrás pontosságát.

Beszúrás

Behelyezés előtt tisztítsa meg és enyhén zsírozza be a szerszámot.

Csavarva helyezze be a pormentes szerszámot a szerszámtartóba **(2)**, amíg be nem kattann. A szerszám zárolja magát. Ellenőrizze a reteszelést a szerszám meghúzásával.

Eltávolítás

Húzza hátra a reteszelő hüvelyt **(4)**, és tartsa lenyomva a szerszám eltávolítása közben.

Üzeme helyezés

- ▶ **Bekapcsolás:** Nyomja meg a be-ki kapcsolót **(10)**
- ▶ **Kikapcsolni:** Engedje el a be-ki kapcsolót **(10)**
- ▶ A lenyomott be-/kikapcsoló **(10)** reteszeléséhez nyomja felfelé a reteszelő gombot **(9)**. Az elektromos kéziszerszám kikapcsolásához. Engedje el a be-/kikapcsolót **(10)**, vagy ha a reteszelő gombbal **(9)** reteszelve van, nyomja meg röviden a be-/kikapcsolót **(10)**, majd engedje el.

MUNKAUTASÍTÁSOK

TÚLTERHELÉSI TENGELYKAPCSOLÓ

- ▶ Ha a fúrószár beszorul vagy beszorul, a fúróorsó hajtása megszakad.
 - Az ebből adódó erők miatt mindig két kézzel fogja meg a gépet, és foglaljon biztos állást. A gépet csak segédfofagantyúval szabad használni.
- ▶ **Segédfofagantyú (6).** A fofagantyú rögzítésének elforgatásával biztonságos pozícióit érhet el munka közben. Lazítsa meg és fordítsa el a fofagantyú rögzítését az óramutató járásával ellentétes irányba.
- ▶ **Mélységi megálló (5).** Lazítsa meg a szárnyas csavart a segédfofagantyún **(6)**. Állítsa be a fúrási

mélységet a mélységűtközön (5). Húzza meg újra a szárnyas csavart.

TOLATÁSKAPCSOLÓ MŰVELET

A gép iránya hátrameneti kapcsolóval változtatható. Fordítsa a kart A helyzetbe, majd az óramutató járásával megegyező irányba. Fordítsa a kart B állásba, majd az óramutató járásával ellentétes irányba.

VIGYÁZAT:

- Munka előtt ellenőrizze a forgásirányt.
- A kar irányának megváltoztatása előtt győződjön meg arról, hogy a szerszám már leállt. Ellenkező esetben a gép megsérülhet.
- Ha az óramutató járásával ellentétes irányban dolgozik, fordítsa el a kart a bal oldalal, és ügyeljen arra, hogy a zár ne legyen benyomva.

FA- ÉS FÉMMEGMUNKÁLÁS (B, C)

Fordítsa el a gombot , és szerelje be a fúrótokmányt. Legfeljebb 13 mm-es lyuk fúrására alkalmas fémnél és 32 mm-nél fánál.

VIGYÁZAT:

1. Kérjük, ne forgassa a gombot forgókalapács állásba, amikor a tokmányt fúrási munkához használja, mert az károsítja a fúrót.
2. Kérjük, ne erőltesse a szerszámot nagy erővel. Nem gyorsíthatja fel a munkát, és károsíthatja a fúrót.
3. Tartsa szorosan a szerszámot, és legyen óvatos, amikor befejezi a lyuk fúrását.
4. A fúrószárat a fordított kapcsolóval oldhatja ki, ha a fúró beszorult a furatba. És legyen óvatos, a szerszám gyorsan kioldódhat, ha nem tartja jól.

FÚRÓTOKMÁNY – SDS PLUS TOKMÁNY (45 333)

Nyomja meg a csúszógyűrűt (4), helyezze be a fúrótokmányt vagy az SDS plusz tokmányt az orsó furatába. Ezután engedje el a csúszó gallért. Rendben van, ha a tokmányt nem lehet kihúzni, ellenkező esetben a tokmányt újra össze kell szerelni.

ÜZEMMÓDOK (A)

Figyelem!

Csak kikapcsolt gép mellett változtassa meg az üzemmódot! Ellenkező esetben a gép megsérülhet

Kérjük, kissé nyomja meg az üzemmódváltató kapcsoló kioldó gombját.

1. Fúró mód:

Fordítsa az üzemmódváltató kapcsolót **7** állásba  irány.

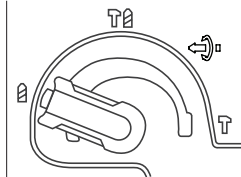

2. Kalapácsos fúró üzemmód:

Fordítsa az üzemmódváltató kapcsolót **7** állásba  irány.

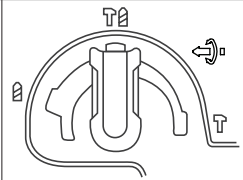

3. Véső üzemmód

Fordítsa az üzemmódváltató kapcsolót **7** állásba  irány.

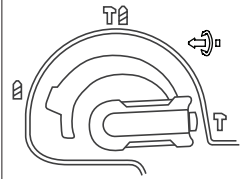

4. A véső helyzetének megváltoztatása

A véső **8** pozícióban rögzíthető. Ily módon minden alkalmazáshoz beállítható az optimális munkapozíció. Helyezze be a vésőt a szerszámtartóba. Állítsa be a vésési pozíciót a kívánt szögbe, majd váltson véső üzemmódba az alkalmazáshoz.

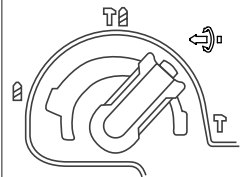

KARBANTARTÁS ÉS TISZTÍTÁS

A gépen végzett bármilyen munka előtt húzza ki a hálózati csatlakozót. A biztonságos és megfelelő munkavégzés érdekében mindig tartsa tisztán a gépet és a szellőzőnyílásokat. Tisztítsa meg a szerszámtartót naponta.

MARADÉK KOCKÁZATOK

Még ha a szerszámot az előírásoknak megfelelően használják is, nem lehet minden fennmaradó kockázati tényezőt kiküszöbölni. A következő veszélyek merülhetnek fel a szerszám felépítésével és kialakításával kapcsolatban:

Tüdőkárosodás, ha nem visel hatékony porvédő maszkot.

Halláskárosodás, ha nem visel hatékony hallásvédőt.

Rezgéskibocsátásból eredő egészségügyi hibák, ha az elektromos szerszámot hosszabb ideig használják, vagy nem megfelelően kezelik és karbantartják

КÖRNYEZETVÉDELEM

Hasznosítsa újra a nyersanyagokat ahelyett, hogy hulladékként dobná el. A gépet, a tartozékokat és a csomagolást szét kell válogatni a környezetbarát újrahasznosítás érdekében. A műanyag alkatrészek kategorizált újrahasznosítás céljából vannak felcímkézve.

GARANCIA

Erre a termékre a törvényi/országspecifikus előírásoknak megfelelő garanciát vállalunk, amely az első felhasználó általi vásárlás napjától érvényes. A normál kopásból, túlterhelésből vagy szakszerűtlen kezeléssel eredő károk nem tartoznak a garancia hatálya alá. Reklamáció esetén kérjük, küldje el a gépet teljesen összeszerelve a kereskedőhöz vagy az elektromos szerszámok szervizközpontjához.

БЪЛГАРСКИ

ОБЩИ УКАЗАНИЯ ЗА БЕЗОПАСНА

РАБОТА

ВНИМАНИЕ! Прочетете внимателно всички указания. Неспазването на приведените по-долу указания може да доведе до токов удар, пожар и/или тежки травми.

Съхранявайте тези указания на сигурно място. Използваният по-долу термин «електроинструмент» се отнася до захранвани от електрическата мрежа електроинструменти (със захранващ кабел) и до захранвани от акумулаторна батерия електроинструменти (без захранващ кабел).

БЕЗОПАСНОСТ НА РАБОТНОТО МЯСТО

- ▶ **Поддържайте работното си място чисто и добре осветено.** Безпорядъкът и недостатъчното осветление могат да спомогнат за възникването на трудова злополука.
- ▶ **Не работете с електроинструмента в среда с повишена опасност от възникване на експлозия, в близост до леснозапалими течности, газове или прахообразни материали.** По време на работа в електроинструментите се отделят искри, които могат да възпламенят прахообразни материали или пари.
- ▶ **Дръжте деца и странични лица на безопасно разстояние, докато работите с електроинструмента.** Ако вниманието Ви бъде отклонено, може да загубите контрола над електроинструмента.

БЕЗОПАСНОСТ ПРИ РАБОТА С ЕЛЕКТРИЧЕСКИ ТОК

- ▶ **Щепселът на електроинструмента трябва да е подходящ за ползвания контакт. В никакъв случай не се допуска изменение на конструкцията на щепсела.** Когато работите със занулени електроуреди, не използвайте адаптери за щепсела. Ползването на оригинални щепсели и контакти намалява риска от възникване на токов удар.
- ▶ **Избягвайте допира на тялото Ви до заземени тела, напр. тръби, отоплителни уреди, пещи и хладилници.** Когато тялото Ви е заземено, рискът от възникване на токов удар е по-голям.
- ▶ **Предпазвайте електроинструмента си от дъжд и влага.** Проникването на вода в електроинструмента повишава опасността от токов удар.
- ▶ **Не използвайте захранващия кабел за цели, за които той не е предвиден, напр. за да носите електроинструмента за кабела или да извадите щепсела от контакта.** Предпазвайте кабела от нагряване, омасляване, допир до остри ръбове или до подвижни звена на машини. Повредени или усукани кабели увеличават риска от възникване на токов удар.
- ▶ **Когато работите с електроинструмент навън, използвайте само удължителни кабели, подходящи за работа на открито.**

Използването на удължител, предназначен за работа на открито, намалява риска от възникване на токов удар.

- ▶ **Ако се налага използването на електроинструмента във влажна среда, използвайте предпазен прекъсвач за утечни токове.** Използването на предпазен прекъсвач за утечни токове намалява опасността от възникване на токов удар.

БЕЗОПАСЕН НАЧИН НА РАБОТА

- ▶ **Бъдете концентрирани, следете внимателно действията си и постъпвайте предпазливо и разумно. Не използвайте електроинструмента, когато сте уморени или под влиянието на наркотични вещества, алкохол или упойващи лекарства.** Един миг разсеяност при работа с електроинструмент може да има за последствие изключително тежки наранявания.
- ▶ **Работете с предпазващо работно облекло и винаги с предпазни очила.** Носенето на подходящи за ползвания електроинструмент и извършваната дейност лични предпазни средства, като дихателна маска, здрави плънзотворени обувки със стабилен грайфер, защитна каска или шумозаглушители (антифони), намалява риска от възникване на трудова злополука.
- ▶ **Избягвайте опасността от включване на електроинструмента по невнимание. Преди да включите щепсела в захранващата мрежа или да поставите акумулаторната батерия, се уверявайте, че пусковият прекъсвач е в положение «изключено».** Ако, когато носите електроинструмента, държите пръста си върху пусковия прекъсвач, или ако подавате захранващо напрежение на електроинструмента, когато е включен, съществува опасност от възникване на трудова злополука.
- ▶ **Преди да включите електроинструмента, се уверявайте, че сте отстранили от него всички помощни инструменти и гаечни ключове.** Помощен инструмент, забравен на въртящо се звено, може да причини травми.
- ▶ **Избягвайте неестествените положения на тялото. Работете в стабилно положение на тялото и във всеки момент поддържайте равновесие.** Така ще можете да контролирате електроинструмента по-добре и побезопасно, ако възникне неочаквана ситуация.
- ▶ **Работете с подходящо облекло. Не работете с широки дрехи или украшения. Дръжте косата си, дрехите и ръкавици на безопасно разстояние от въртящи се звена на електроинструментите.** Широките дрехи, украшения, дългите коси могат да бъдат захванати и увлечени от въртящи се звена.

ГРИЖЛИВО ОТНОШЕНИЕ КЪМ ЕЛЕКТРОИНСТРУМЕНТИТЕ

- ▶ **Не претоварвайте електроинструмента. Използвайте електроинструментите само съобразно тяхното предназначение.** Ще работите по-добре и по-безопасно, когато из-

ползвате подходящия електроинструмент в зададения от производителя диапазон на товарване.

- ▶ **Не използвайте електроинструмент, чиито пусков прекъсвач е повреден.** Електроинструмент, който не може да бъде изключван и включван по предвидения от производителя начин, е опасен и трябва да бъде ремонтиран.
- ▶ **Преди да промените настройките на електроинструмента, да замените работни инструменти и допълнителни приспособления, както и когато продължително време няма да използвате електроинструмента, изключвайте щепсела от захранващата мрежа и/или изваждайте акумулаторната батерия.** Тази мярка премахва опасността от задействане на електроинструмента по невнимание.
- ▶ **Съхранявайте електроинструментите на места, където не могат да бъдат достигнати от деца. Не допускайте те да бъдат използвани от лица, които не са запознати с начина на работа с тях и не са прочели тези инструкции.** Когато са в ръцете на неопитни потребители, електроинструментите могат да бъдат изключително опасни.
- ▶ **Поддържайте електроинструментите си грижливо. Проверявайте дали подвижните звена функционират безукорно, дали не заклинват, дали има счупени или повредени детайли, които нарушават или изменят функциите на електроинструмента. Преди да използвате електроинструмента, се погрижете повредените детайли да бъдат ремонтирани.** Много от трудовите злополуки се дължат на недобре поддържани електроинструменти и уреди.
- ▶ **Поддържайте режещите инструменти винаги добре заточени и чисти.** Добре поддържаните режещи инструменти с остри ръбове оказват по-малко съпротивление и се водят по-леко.
- ▶ **Използвайте електроинструментите, допълнителните приспособления, работните инструменти и т.н., съобразно инструкциите на производителя. При това се съобразявайте и с конкретните работни условия и операции, които трябва да изпълните.** Използването на електроинструменти за различни от предвидените от производителя приложения повишава опасността от възникване на трудови злополуки.

ПОДДЪРЖАНЕ

Допускайте ремонтът на електроинструментите Ви да се извършва само от квалифицирани специалисти и само с използването на оригинални резервни части. По този начин се гарантира съхраняване на безопасността на електроинструмента.

УКАЗАНИЯ ЗА БЕЗОПАСНА РАБОТА С КЪРТАЧИ

- ▶ **Работете с шумозаглушители.** Въздействие-то на шум може да предизвика загуба на слух.
- ▶ **Използвайте спомагателни ръкохватки, ако са включени в окомплектовката на**

електроинструмента. При загуба на контрол над електроинструмента може да се стигне до травми.

- ▶ **Когато по време на работа съществува опасност работният инструмент или винта да попаднат на скрити под повърхността електрически проводници под напрежение или да засегнат захранващия кабел на електроинструмента, допирайте електроинструмента само до изолационните повърхности на ръкохватките.** При контакт с проводник под напрежение то може да се предаде по металните повърхности на електроинструмента и това да предизвика токов удар.
- ▶ Включвайте щепсела само когато инструментът е изключен. След употреба изваждайте щепсела от контакта.
- ▶ Винаги насочвайте кабела, намиращ се отзад, надалеч от устройството.
- ▶ Не носете машината за кабела.
- ▶ Когато работите с машината, я дръжте здраво с двете си ръце и си осигурете стабилна позиция.
- ▶ По време на паузите в работата, когато машината не се използва или по време на работа по самата машина (например смяна на работните инструменти, ремонт, почистване, настройка), изваждайте щепсела.
- ▶ Лица под 16-годишна възраст не може да работят с тази машина.
- ▶ Пазете аксесоарите на инструмента далеч от деца.
- ▶ Използвайте само оригинални аксесоари.

ДОПЪЛНИТЕЛНИ УКАЗАНИЯ ЗА БЕЗОПАСНА РАБОТА

- ▶ **Внимавайте за напрежението на захранващата мрежа! Напрежението на захранващата мрежа трябва да съответства на данните, посочени на табелката на електроинструмента. Уреди, обозначени с 230 V, могат да бъдат захранвани и с напрежение 220 V.**
- ▶ Използвайте подходящи уреди, за да проверите за наличието на скрити под повърхността електроди/или тръбопровода, или се обърнете за информация към съответните местни снабдителни служби. Влизането на работния инструмент в съприкосновение с електропровода може да предизвика пожар или токов удар. Увреждането на газопровод може да предизвика експлозия. Увреждането на водопровод предизвиква значителни материални щети.
- ▶ **Затягвайте здраво спомагателната ръкохватка, по време на работа дръжте електроинструмента здраво с двете ръце и заемайте стабилно положение на тялото.** Електроинструментът се води сигурно с двете ръце.
- ▶ **Осигурявайте обработвания детайл.** Детайл, захванат с подходящи приспособления или скоби, е застопорен по здраво и сигурно, отколкото, ако го държите с ръка.
- ▶ За безударно пробиване в дървесни материали, метали, керамични материали и пластмаси, както и при завиване/развиване се използват

инструменти, чиято опашка не е SDS-plus (напр. свредла с цилиндрична опашка). За тези инструменти се нуждаете от патронник за бързо захващане, респ. патронник със зъбен венеч.

- ▶ Сменяемият патронник се застопорява автоматично. Уверете се, че патронникът е захванат здраво, като го издърпате.
- ▶ **Поставяне на работен инструмент с опашка SDSplus:** Уверете се чрез издърпване, че е захванат здраво.
- ▶ **Незабавно заменяйте повредена противопопрахова капачка.** Капачката намалява значително проникването на отделящия се при пробиване прах в патронника. При поставяне на работния инструмент внимавайте да не нараните противопопраховата капачка.
- ▶ **Праховете на материали като съдържащи олово бои, някои дървесни видове, минерални материали и метали могат да са опасни за здравето и да предизвикат алергични реакции, заболяване на дихателните пътища и/или ракови заболявания.** Дopusка се обарботването на азбестосъдържащи материали само от съответно обучени лица.
 - По възможност използвайте подходяща за обработвания материал система за прахоулавяне.
 - Осигурявайте добро проветряване на работното място.
 - Препоръчва се използването на дихателна маска с филтър от клас P2.

Спазвайте валидните във Вашата страна законови разпоредби, валидни при обработване на съответните материали.

- ▶ **Избягвайте натрупване на прах на работното място.** Прахът може лесно да се самовъзпламени.
- ▶ **Допирайте електроинструмента до винта само когато е изключен.** Въртящия се работен инструмент може да се изметне.
- ▶ **Ако работният инструмент се блокира, изключете електроинструмента. Освободете блокирания работен инструмент.**
- ▶ **Преди да включите електроинструмента, се уверете, че работният инструмент се върти свободно.** При включване с блокиран работен инструмент възникват големи реакционни моменти.
- ▶ За да пестите енергия, дръжте електроинструмента включен само когато го ползвате.
- ▶ **Преди да оставите електроинструмента, изчаквайте въртенето да спре напълно.** В противен случай използваният работен инструмент може да допре друг предмет и да предизвика неконтролирано преместване на електроинструмента.

ВИБРАЦИОННА БЕЗОПАСНОСТ

По време на работа този инструмент вибрира. Повтарящото се или дълготрайното излагане на вибрации може да причини временно или постоянно физическо нараняване, особено на пръстите, ръцете и раменете.

ЗА ДА СЕ НАМАЛИ РИСКА ОТ НАРАНЯВАНЕ, СВЪРЗАНО С ВИБРАЦИИТЕ:

- Първо, трябва да бъдете прогледани от лекар и след това да преминавате редовни медицински прегледи, които да гарантират, че медицинските проблеми не се причиняват или влошават от работата с инструмента. С този инструмент не трябва да работят бременни жени и хора, които имат нарушено кръвообращение на ръцете, минали наранявания на ръцете, нарушения на нервната система, диабет или болест на Рейно. Ако усетите някакви симптоми, свързани с вибрациите (като изтръпване, съхраност, побелели или посинели пръсти), потърсете лекарска помощ възможно най-скоро.
- Използвайте инструментите на най-ниската вибрация, когато имате избор.
- Правете си почивки без вибрации всеки работен ден.

Не стискайте силно инструмента, докато го държите, ако е възможно (като същевременно не трябва да губите контрол върху инструмента). Оставете инструмента да работи.

СВЪРЗВАНЕ КЪМ ЕЛЕКТРИЧЕСКАТА МРЕЖА

Уверете се, че информацията за захранването на табелката с данни за номиналната мощност на машината е съвместима с електрозахранването, към което възнамерявате да я свържете. Този уред е Клас II и е предназначен за свързване към захранване, съответстващо на описаното на табелката и съвместимо с монтирания щепсел. Ако е необходим удължител, използвайте одобрен и съвместим кабел, предназначен за характеристиките на този уред. Следвайте инструкциите, предоставени с удължителя.

УКАЗАНИЯ ЗА ИЗПОЛЗВАНЕ НА УДЪЛЖИТЕЛНИ КАБЕЛИ

- ▶ Уверете се, че вашият удължителен кабел е в добро състояние. Когато използвате удължителен кабел, не забравяйте да използвате достатъчно тежък кабел, който да може да понесе електричеството, от което ще се захранва вашият продукт. Кабел с по-малка дължина ще причини спад в мрежовото напрежение, което ще доведе до загуба на мощност и прегряване.
- ▶ Уверете се, че вашият удължителен кабел е правилно свързан и е в добро състояние. Винаги подменяйте повредения удължителен кабел или осигурявайте поправянето му от квалифицирано лице, преди да го използвате.
- ▶ Предпазвайте удължителните кабели от остри предмети, прекомерна топлина и мокри/влажни зони.
- ▶ Използвайте отделна електрическа верига за вашите инструменти. Тази верига трябва да бъде защитена с подходящ предпазител със забавено действие. Преди да свържете мотора към захранващия кабел, се уверете, че ключът е в положение ИЗКЛ. и че електрическото напрежение е същото като напрежението, отпечатано на табелката на двигателя. Работата с по-ниско напрежение ще повреди мотора.

СПЕЦИФИКАЦИИ НА ПРОДУКТА

ПРЕДНАЗНАЧЕНИЕ НА ЕЛЕКТРОИНСТРУМЕНТА

Машината е предназначена за пробиване с чук в бетон, тухла и камък. Тя е също така подходяща за пробиване без удар в дърво, метал, керамика и пластмаса.

ТЕХНИЧЕСКИ ДАННИ

Артикул №	45 332	45 333
Модел RH PLUS	2-26	2-26 FC
Номинално напрежение	V	230
	Hz	50
Номинална консумирана мощност	W	850
Скорост без натоварване	min ⁻¹	0-1.100
Скорост на удар	min ⁻¹	0-4.800
Енергия на удар	J	2,6
Тип на патронника	SDS PLUS	
Тегло	kg	2,9

Стойностите на излъчвания шум са определени съгласно EN 60745-1, EN 60745-2-6

Равнището A на излъчвания шум обикновено е		
Равнище на звуковото налягане	dB(A)	91,32
Мощност на звука	dB(A)	102,32
Неопределеност K	dB	3

Пълната стойност на вибрациите a_v (векторната сума по трите направления) и неопределеността K са определени съгласно EN 60745-1, EN 60745-2-6

Ниво на вибрации:		
a _v	m/s ²	14,059
K	m/s ²	1,5

ИНФОРМАЦИЯ ЗА ИЗЛЪЧВАН ШУМ И ВИБРАЦИИ

Нивото на предадените вибрации е измерено в съответствие със стандартизирания тест, определен в EN 60745-1; то може да се използва за сравнение на един инструмент с друг и като предварителна оценка на подлагането на вибрации при използването на инструмента за посочените приложения. Емисиите на вибрациите по време на действителното използване на електрическия инструмент може да се различават от деклариранията обща стойност в зависимост от начина, по който инструментът се използва. Необходимо е да се определят мерките за безопасност за защита на оператора, които се основават на оценка на

експозицията при действителните условия на употреба (като се вземат предвид всички части на работния цикъл, като например времето, когато инструментът е изключен и когато работи на празен ход, в допълнение към времето за задействане).

ПРЕДУПРЕЖДЕНИЕ! Тази машина произвежда електромагнитно поле по време на работа. Това поле може при определени обстоятелства да оказва въздействие върху активните или пасивните медицински импланти. За да намалите риска от сериозно или смъртоносно нараняване, препоръчваме на лица с медицински импланти да се консултират със своя лекар и с производителя на медицинския имплант, преди да работят с тази машина.

ИДЕНТИФИКАЦИЯ

1. Патронник SDS – plus
2. Държач за инструменти (SDS – plus)
3. Капачка за защита от прах
4. Заклучваща втулка
5. Ограничител за дълбочина
6. Спомагателна дръжка
7. Ключ за избор на режим на работа
8. Лост за функция напред/назад
9. Бутон за заключване
10. Ключ за вкл./изкл.
11. Патронник на свердел (45333)

ПРЕДИ УПОТРЕБА

Внимавайте за скрити електрически проводници или тръби за газ и вода. Проверявайте работната област, например с металотърсач. Винаги използвайте правилното захранващо напрежение! Напрежението на източника на захранване трябва да съответства на стойността, посочена на табелката на машината.

СМЯНА НА ИНСТРУМЕНТИТЕ

Внимавайте капачката за защита от прах (3) да не се повреди при смяна на инструментите.

Инструменти SDS - plus

Инструментът SDS - plus е проектиран да се движи свободно. Това предизвиква ексцентричност, когато машината се разтоварва. Въпреки това перфораторът се центрира автоматично по време на работа. Това не засяга точността на пробиване.

Поставяне

Почистете и леко смажете инструмента, преди да го поставите. Поставете почищения от прах инструмент в държача за инструменти (2) със завъртане, докато се захване здраво. Инструментът се заключва. Проверете заключването, като дръпнете инструмента.

Премахване

Издържайте заключващата втулка (4) назад и я задържете, докато изваждате инструмента.

ВЪВЕЖДАНЕ В ЕКСПЛОАТАЦИЯ

- ▶ **Включване:** Натиснете ключа за вкл./изкл. (10)
- ▶ **Изключване:** Освободете ключа за вкл./изкл. (10)
- ▶ За да заключите натиснатия ключ за вкл./изкл. (10), натиснете бутона за заключване (9) нагоре.

- ▶ Изключване на електрическия инструмент. Освободете ключа за вкл./изкл. или когато е заключен с бутона за заключване, натиснете ключа за вкл./изкл. закратко и след това го освободете.

РАБОТНИ ИНСТРУКЦИИ

СЪЕДИНИТЕЛ ЗА ПРЕТОВАРВАНЕ

- ▶ Ако свредлото се заклеши или увлови, задвижването до пробивания шпиндел се прекъсва.
 - Поради силите, които се появяват в резултат от това, винаги трябва да държите машината с двете си ръце и да заемате стабилна позиция. Машината трябва да се използва само със спомагателна дръжка.
- ▶ **Спомагателна дръжка (6).** Ще можете да заемете безопасна позиция, когато работите, като въртите приставката на дръжката. Разхлабете и завъртете приставката на дръжката в посока, обратна на часовниковата стрелка.
- ▶ **Ограничител за дълбочина (5).** Разхлабете винта с крилчата глава на спомагателната дръжка 6. Регулирайте дълбочината на пробиване на ограничителя за дълбочина (5). Затегнете повторно винта с крилчата глава.

ДЕЙСТВИЕ НА РЕВЕРСИВНИЯ ПРЕВКЛЮЧАТЕЛ

Посоката на машината може да бъде променена с помощта на реверсивен превключвател. Завъртете лоста на позиция А, след което в посока на часовниковата стрелка. Завъртете лоста на позиция В, след което в посока, обратна на часовниковата стрелка.

ВНИМАНИЕ:

- Проверете посоката на въртене преди работа.
- Преди да смените посоката на лоста, се уверете, че инструментът е спрял работа. Ако не е спряла работа, машината може да се повреди.
- При работа в посока, обратна на часовниковата стрелка, завъртете лоста от лявата страна и се уверете, че фиксаторът не е натиснат.

ОБРАБОТКА НА ДЪРВО И МЕТАЛ (В, С)

Завъртете копчето към позиция  и монтирайте патронника на свердела. За метал отворът при пробиване не трябва да надвишава 13 мм, а за дърво – 32 мм.

ВНИМАНИЕ:

1. Когато използвате патронник за пробиване, не завъртайте копчето на позиция „Ротационен чук“, тъй като това ще повреди свредлото.
2. Не използвайте инструмента с прекомерна сила. Това няма да ускори работата и може да повреди свредлото.
3. Дръжте инструмента здраво и внимавайте, когато приключвате с пробиването на отвора.
4. Може да освободите свредлото с помощта на реверсивния превключвател, когато заседне в отвора. Бъдете внимателни, тъй като инструментът може да се освободи бързо, ако не го държите добре.

ПАТРОННИК НА СВРЕДЛО – ПАТРОННИК SDS

PLUS (45 333)

Натиснете плъзгащия пръстен (4), вкарайте патронника на свредлото или патронника SDS plus в отвора на шпиндела. След това пуснете плъзгащия пръстен. Нормално е патронникът да не може да се издърпа, в противен случай ще се нуждае от повторно сглобяване.

РЕЖИМИ НА РАБОТА (A)

Предупреждение!

Сменяйте режима на работа само при изключен електроинструмент! В противен случай електроинструментът може да бъде повреден.

Задействайте леко освобождаващия бутон на ключа за избор на режим на работа.

1. Режим на пробиване:

Завъртете ключа за избор на режим 7 в посока 

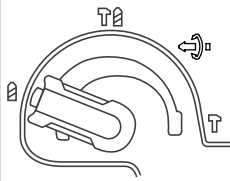

2. Режим на пробиване с чук:

Завъртете ключа за избор на режим 7 в посока 

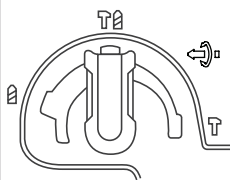

3. Режим на сечене

Завъртете ключа за избор на режим 7 в посока 

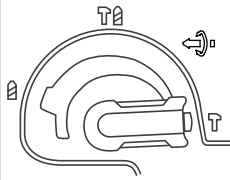

4. Промяна на позицията на сечене

Длетото може да бъде заключено в 8 позиции. По този начин за всяко приложение може да бъде зададена оптималната работна позиция. Поставете длетото в държача за инструменти. Регулирайте позицията за сечене под желанието, след което превключете в режим на сечене, за да го приложите.

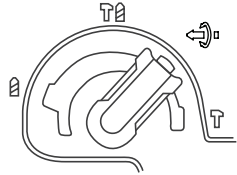

Поддръжка и почистване

Преди да работите по самата машина, изважвайте щепсела.

За безопасна и правилна работа винаги поддръжките машината и вентилационните отвори чисти. Почиствайте гнездото за инструменти всеки ден.

ОСТАТЪЧНИ РИСКОВЕ

Дори когато инструментът се използва съгласно инструкциите, не е възможно да се премахнат всички остатъчни рискови фактори. Във връзка с конструкцията и дизайна на инструмента може да възникнат следните опасности:

Увреждане на белите дробове, ако не се носи ефективна противопрохова маска.

Увреждане на слуха, ако не се носи ефективна защита на слуха.

Проблеми със здравето, произтичащи от излъчването на вибрации, ако електрическият инструмент се използва за по-дълъг период от време или ако не е адекватно управляван и правилно поддържан.

ЗАЩИТА НА ОКОЛНАТА СРЕДА

Рециклирайте суровините, вместо да ги изхвърляте като отпадъци. Машината, аксесоарите и опаковката трябва да бъдат сортирани за екологично рециклиране. Пластмасовите компоненти са етикетирани за категоризирано рециклиране.

ГАРАНЦИЯ

Този продукт е гарантиран в съответствие със законовите/специфичните за страната разпоредби в сила от датата на закупуване от първия потребител. Щетите, причинени от нормално износване, претоварване или неправилно боравене, ще бъдат изключени от гаранцията. В случай на рекламация, моля, изпратете машината напълно сглобена на вашия дилър или сервизен център за електрически инструменти.

LIETUVIŲ K.

BENDRIEJI ELEKTRINIŲ ĮRANKIŲ SAUGOS ĮSPĖJIMAI

ĮSPĖJIMAS! Perskaitykite visus saugos įspėjimus ir instrukcijas. Perspėjimų ir instrukcijų nesilaikymas gali sukelti elektros smūgį, gaisrą ir (arba) rimtus sužalojimus.

Išsaugokite visus įspėjimus ir instrukcijas, kad galėtumėte pasinaudoti ateityje. Įspėjimuose vartojamas terminas „elektrinis įrankis“ reiškia iš tinklo (laidinį) elektrinį įrankį arba akumuliatorinį (belaidį) elektrinį įrankį.

DARBO ZONA

- ▶ Laikykitės darbo vietą švarią ir gerai apšviestą. Netvarkingos arba tamsios vietos sukelia nelaimingus atsitikimus.
- ▶ Nenaudokite elektrinių įrankių sprogoje aplinkoje, pvz., ten, kur yra degių skysčių, dujų ar dulkių. Elektriniai įrankiai sukuria kibirkštis, kurios gali uždegti dulkes arba dūmus.
- ▶ Dirbdami su elektriniu įrankiu saugokite vaikus ir pašalinius asmenis. Dėl išsiblaškymo galite prarasti kontrolę.

ELEKTROS SAUGA

- ▶ Elektrinio įrankio kištukai turi atitikti lizdą. Niekada jokiū būdu nemodifikuokite kištuko. Nenaudokite adapterių kištukų su įžemintais (įžemintais) elektriniais įrankiais. Nepakeisti kištukai ir atitinkami lizdai sumažins elektros smūgio riziką.
- ▶ Venkite kūno kontakto su įžemintais paviršiais, tokiais kaip vamzdžiai, radiatoriai, viryklės ir šaldytuvai. Jei jūsų kūnas yra įžemintas arba įžemintas, padidėja elektros smūgio rizika.
- ▶ Saugokite elektrinius įrankius nuo lietaus ar drėgnų sąlygų. Į elektrinį įrankį patekęs vanduo padidins elektros smūgio riziką.
- ▶ Nepiktinaudžiaukite laidu. Niekada nenaudokite laido elektrinio įrankio nešimui, traukimui ar atjungimui. Laikykitės laidą toliau nuo karščio, alyvos, aštrių briaunų ir judančių dalių. Pažeisti arba įsipainioję laidai padidina elektros smūgio riziką.
- ▶ Kai naudojate elektrinį įrankį lauke, naudokite ilginamąjį laidą, tinkamą naudoti lauke. Naudojant lauke tinkamą laidą sumažėja elektros smūgio rizika.
- ▶ Jei elektrinį įrankį naudoti drėgnoje vietoje neišvengiama, naudokite nuotėkio srovės įtaiso (RCD) apsaugotą maitinimą. RCD naudojimas sumažina elektros smūgio riziką.

ASMENINIS SAUGUMAS

- ▶ Būkite budrūs, stebėkite, ką darote, ir vadovaukitės sveiku protu, kai naudojate elektrinį įrankį. Nenaudokite elektrinio įrankio, kai esate pavargę arba apsvaigę nuo narkotikų, alkoholio ar vaistų. Akimirka neatidumas dirbant su elektriniu įrankiu gali rimtai susižaloti.
- ▶ Naudokite asmenines apsaugos priemones. Visada dėvėkite akių apsaugą. Apsauginė įranga, pvz., dulkių kaukė, neslystantys apsauginiai batai, kepuraitė arba klausos apsaugos priemonės, naudoja-

mos tinkamomis sąlygomis, sumažins sužalojimus.

- ▶ Apsaugokite nuo netyčinio paleidimo. Prieš prijungdami prie maitinimo šaltinio, paimdami ar nešdami įrankį, įsitikinkite, kad jungiklis yra išjungtoje padėtyje. Elektrinius įrankius nešiojant pirštu ant jungiklio arba įjungus elektrinį įrankį su įjungtu jungikliu, gali įvykti nelaimingi atsitikimai.
- ▶ Prieš įjungdami elektrinį įrankį, išimkite bet kokį reguliavimo raktą arba veržliaraktį. Veržliaraktis arba raktas, paliktas prie besisukančio elektrinio įrankio dalies, gali susižaloti.
- ▶ Neperсистенkite. Visada stovėkite tinkamai ir laikykitės pusiausvyrą. Tai leidžia geriau valdyti elektrinį įrankį netikėtose situacijose.
- ▶ Apsirenkite tinkamai. Nedėvėkite laisvų drabužių ar papuošalų. Plaukus, drabužius ir pirštines laikykite toliau nuo judančių dalių. Laisvi drabužiai, papuošalai ar ilgi plaukai gali įstrigti judančiose dalyse.
- ▶ Jei yra prietaisai, skirti prijungti dulkių nusiurbimo ir surinkimo įrenginys, įsitikinkite, kad jie prijungti ir tinkamai naudojami. Dulkių surinkimo priemonės gali sumažinti su dulkelėmis susijusį pavojų.

ELEKTRINIO ĮRANKIO NAUDOJIMAS IR PRIEŽIŪRA

- ▶ Nespauskite elektrinio įrankio jėga. Naudokite savo reikmėms tinkamą elektrinį įrankį. Tinkamas elektrinis įrankis atliks darbą geriau ir saugiau tokiu greičiu, kuriam jis buvo sukurtas.
- ▶ Nenaudokite elektrinio įrankio, jei jungiklis jo neįjungia ir neišjungia. Bet koks elektrinis įrankis, kurio negalima valdyti jungikliu, yra pavojingas ir turi būti suremontuotas.
- ▶ Prieš atlikdami bet kokius reguliavimus, keisdami priedus arba laikydami elektrinius įrankius, ištraukite kištuką iš elektros įrankio maitinimo šaltinio. Tokios prevencinės saugos priemonės sumažina elektrinio įrankio netyčinio įjungimo riziką.
- ▶ Nenaudojamus elektrinius įrankius laikykite vaikams nepasiekiamoje vietoje ir neleiskite su elektriniu įrankiu arba šiomis instrukcijomis nesusipažinusiems asmenims naudotis elektriniu įrankiu. Elektriniai įrankiai yra pavojingi neapmokytų naudotojų rankose.
- ▶ Prižiūrėkite elektrinius įrankius. Patikrinkite, ar judančios dalys nėra sulgyjuotos arba nesusiūšios, ar dalys nesulūžusios ir ar nėra kitų sąlygų, kurios gali turėti įtakos elektrinio įrankio veikimui. Jei elektrinis įrankis pažeistas, prieš naudodami jį suremontuokite. Daug nelaimingų atsitikimų įvyksta dėl prastai prižiūrimų elektrinių įrankių.
- ▶ Pjovimo įrankius laikykite aštrius ir švarius. Tinkamai prižiūrimi pjovimo įrankiai su aštriomis pjovimo briaunomis rečiau įsipainioja ir yra lengviau valdomi.
- ▶ Elektrinį įrankį, priedus, įrankių antgalius ir tt naudokite pagal šias instrukcijas, atsižvelgdami į darbo sąlygas ir atliekamą darbą. Naudojant elektrinį įrankį kitokiems nei numatyta darbams, gali susidaryti pavojinga situacija.

APTARNAVIMAS

Pasirūpinkite, kad elektrinį įrankį prižiūrėtų įgaliotasis servisas ir naudokite tik originalias atsargines dalis. Taip bus užtikrintas elektrinio įrankio saugumas.

PLAKTUKO SAUGOS ĮSPĖJIMAI

- ▶ Dėvėkite ausų apsaugos priemones. Triukšmo poveikis gali sukelti klausos praradimą.
- ▶ Naudokite pagalbinę (-es) rankeną (-es), jei pateikiama kartu su įrankiu. Kontrolės praradimas gali susižaloti.
- ▶ Laikykite įrankį už izoliuotų griebimo paviršių, kai atliekate veiksmus, kai aplikavimo įrankis arba varžtas gali prisiliesti prie paslėptų laidų arba jo paties maitinimo laido. Palietus „Įtampą“ laidą, atviro metalinės elektrinio įrankio dalys „įgys“ ir sukurs operatorių.
- ▶ Prijunkite maitinimo kištuką tik tada, kai įrankis yra išjungtas. Panaudoję ištraukite iš maitinimo kištuko.
- ▶ Visada nukreipkite laidą į galą toliau nuo mašinos.
- ▶ Neneškite mašinos už laido.
- ▶ Dirbdami su mašina visada tvirtai laikykite ją abiem rankomis ir užtikrinkite tvirtą padėtį.
- ▶ Darbo pertraukų metu, nenaudojant arba dirbant su pačia mašina (pvz., keičiant darbo įrankius, remontuojant, valant, reguliuojant), ištraukite kištuką iš elektros tinklo.
- ▶ Asmenims, jaunesniems nei 16 metų, neleidžiama naudotis šia mašina.
- ▶ Įrankio priedus laikykite vaikams nepasiekiamoje vietoje.
- ▶ Naudokite tik originalius priedus

PAPILDOMOS SAUGOS IR DARBO INSTRUKCIJOS

- ▶ Laikykitės tinkamos tinklo įtampos! Maitinimo šaltinio įtampa turi sutapti su įtampa, nurodyta mašinos vardinėje lentelėje. Elektrinius įrankius, pažymėtus 230 V, taip pat galima naudoti su 220 V įtampa.
- ▶ Naudokite tinkamus detektorius, kad nustatytumėte, ar darbo zonoje nėra paslėptų elektros tinklų, arba kreipkitės pagalbos į vietinę komunalinių paslaugų įmonę. Kontaktas su elektros laidais gali sukelti gaisrą ir elektros smūgį. Dujotiekio pažeidimas gali sukelti sprogimą. Prasisukimas į vandens liniją padaro žalą turtui.
- ▶ Tvirtai priveržkite pagalbinę rankeną, dirbdami tvirtai laikykite mašiną abiem rankomis ir visada išlaikykite tinkamą padėtį bei pusiausvyrą. Mašina saugiai valdoma abiem rankomis.
- ▶ Pritvirtinkite ruošinį. Suspaudimo įtaisais arba veržlėje suspaustas ruošinys laikomas saugiau nei ranka.
- ▶ Medienos, metalo, keramikos ir plastiko gręžimui be smūgio, taip pat varžtų sukimui naudojami įrankiai be SDS-plus (pvz., grąžtai su cilindriniu kotu). Šiems įrankiams reikalingas beraktis griebtuvas arba raktinio tipo gręžimo griebtuvas.
- ▶ Greito keitimo griebtuvas automatiškai užrakinamas. Patikrinkite fiksavimo efektą patraukda-

mi greito keitimo griebtuvą.

- ▶ SDS-plus gręžimo įrankių įdėjimas: patikrinkite užraktą traukdami įrankį.
- ▶ Nedelsdami pakeiskite pažeistą apsaugos nuo dulkių dangtelį. Apsauginis dangtelis nuo dulkių iš esmės neleidžia gręžimo dulksmės prasiskverbti į įrankio laikiklį darbo metu. Įdėdami įrankį atkreipkite dėmesį, kad nepažeistas apsauginis dangtelis nuo dulkių.
- ▶ Dulksės iš medžiagų, tokių kaip švino turinčios dangos, kai kurios medienos rūšys, mineralai ir metalas, gali pakenkti sveikatai ir sukelti alergines reakcijas, kvėpavimo takų infekcijas ir (arba) vėžį. Su asbesto turinčiomis medžiagomis gali dirbti tik specialistai.
- ▶ Jei įmanoma, naudokite medžiagai tinkamą dulkių nusiurbimo sistemą.
- ▶ Užtikrinkite gerą darbo vietos vėdinimą.
- ▶ Rekomenduojama dėvėti P2 filtro klasės respiratorių.
- ▶ Laikykitės atitinkamų jūsų šalies reglamentų, taikomų apdirbamoms medžiagoms.
- ▶ Saugokite, kad darbo vietoje nesikauptų dulksės. Dulksės gali lengvai užsidegti.
- ▶ Elektrinį įrankį prijunkite prie varžto tik tada, kai jis išjungtas. Besisukantys įrankių įdėklai gali nuslysti.
- ▶ Jei aplikavimo įrankis užsikimšęs, išjunkite mašiną. Atlaisvinkite taikymo įrankį.
- ▶ Prieš įjungdami elektrinį įrankį įsitikinkite, kad aplikavimo įrankis juda laisvai. Įjungiant su užblokuotu gręžimo įrankiu, gali įvykti didelio sukimo momento reakcija.
- ▶ Norėdami taupyti energiją, elektrinį įrankį įjunkite tik jį naudodami.
- ▶ Visada palaukite, kol mašina visiškai sustos, prieš ją padėdami. Įrankio įdėklas gali užstrigti ir prarasti elektrinio įrankio kontrolę.

VIBRACINĖ SAUGA

Šis įrankis vibruoja naudojimo metu. Pakartotinis arba ilgalaikis vibracijos poveikis gali sukelti laikiną arba nuolatinį fizinį sužalojimą, ypač rankas, rankas ir pečius.

KAD SUMĄŽINTITE BET KOKIO SU VIBRACIJA SUSIJĘ SUŽALOJIMO RIZIKĄ:

- Pirmiausia jus apžiūrės gydytojas, o po to reguliariai atlikite medicininę apžiūrą, kad įsitikintumėte, jog dėl naudojimo neatsiranda medicininių problemų ar jų nepablogėja. Nėščios moterys ar žmonės, kuriems sutrikusi plaštakos kraujotaka, anksčiau patyrę plaštakos traumų, nervų sistemos sutrikimų, sergantys cukriniu diabetu ar Reino liga, neturėtų naudoti šio įrankio. Jei jaučiate bet kokius su vibracija susijusius simptomus (pvz., dilgčiojimą, tirpimą ir baltus ar mėlynius pirštus), kuo greičiau kreipkitės į gydytoją.
- Kai yra pasirinkimas, naudokite įrankius su mažiausia vibracija.
- Kiekvieną darbo dieną darykite pertraukas be vibracijos.
- Suimkite įrankį kiek įmanoma švelniau (saugiai jį valdydami). Leiskite įrankiui atlikti darbą.

PRIJUNGIMAS PRIE MAITINIMO ŠALTINIO

Įsitikinkite, kad įrenginio duomenų lentelėje nurodyta maitinimo šaltinio informacija yra suderinama su maitinimo šaltiniu, prie kurio ketinate jį prijungti. Šis prietaisas yra II klasės ir skirtas prijungti prie maitinimo šaltinio, atitinkančio etiketėje nurodytą specifikaciją ir suderinamą su įmontuotu kištuku. Jei reikalingas ilginamasis laidas, naudokite patvirtintą ir suderinamą laidą, skirtą šiam prietaisui. Vykdykite visas instrukcijas, pateiktas su ilginamuoju laidu.

ILGTINIMO LAIDŲ NAUDOJIMO GAIRĖS

- ▶ Įsitikinkite, kad ilginamasis laidas yra geros būklės. Kai naudojate ilginamąjį laidą, naudokite pakankamai sunkų, kad išlaikytų srovę, kurią gamins ims. Dėl per mažo laido sumažės tinklo įtampa, dėl to dings maitinimas ir perkais.
- ▶ Prieš naudodami pažeistą ilginamąjį laidą, visada pakeiskite arba leiskite jį suremontuoti kvalifikuotam asmeniui.
- ▶ Saugokite ilginamuosius laidus nuo aštrių daiktų, per didelio karščio ir drėgnų/šlapių vietų.
- ▶ Įrankiams naudokite atskirą elektros grandinę. Ši grandinė turi būti apsaugota atitinkamu uždelsto saugikliu. Prieš prijungdami variklį prie maitinimo linijos, įsitikinkite, kad jungiklis yra OFF padėtyje, o elektros įtampa yra tokia pati kaip įtampa, nurodyta variklio vardinėje plokštelėje. Veikiant žemesne įtampa sugadinsite variklį.

PRODUKTO SPECIFIKACIJOS

PASKIRTIS

Mašina skirta plaktuku gręžti betoną, plytą ir akmenį. Ji taip pat tinka be smūgio gręžti medieną, metalą, keramiką ir plastiką.

TECHNINIAI DUOMENYS

Straipsnio numeris	45 332	45 333
--------------------	--------	--------

Model RH PLUS	2-26	2-26 FC
---------------	------	---------

Nominali įtampa	V	230
	Hz	50

Nominali įvesties galia	W	850
-------------------------	---	-----

Ne – apkrovos greitis	min ⁻¹	0-1.100
-----------------------	-------------------	---------

Poveikio rodiklis	min ⁻¹	0-4.800
-------------------	-------------------	---------

Poveikio energija	J	2,6
-------------------	---	-----

Chuck tipas	SDS PLUS	
-------------	----------	--

Svoris	kg	2,9
--------	----	-----

Garso emisijos vertės nustatytos pagal EN 60745-1, EN 60745-2-6

Paprastai gaminio A svertinis triukšmo lygis yra:

Garso slėgio lygis	dB(A)	91,32
--------------------	-------	-------

Garso galios lygis	dB(A)	102,32
--------------------	-------	--------

Neaiškumas K	dB	3
--------------	----	---

Bendros vibracijos vertės ah (triasių vektorių suma) ir neapibrėžtis K, nustatytos pagal EN 60745-1, EN 60745-2-6

Maksimalus vibracijos lygis:

a _h	m/s ²	14,059
K	m/s ²	1,5

INFORMACIJA APIE TRIUKŠMĄ / VIBRACIJĄ

Vibracijos emisijos lygis buvo išmatuotas pagal standartizuotą bandymą, pateiktą EN

60745-1; jis gali būti naudojamas lyginant vieną įrankį su kitu ir kaip preliminarų vibracijos poveikio įvertinimą, kai įrankis naudojamas nurodytomis reikmėms.

Vibracijos emisija faktiškai naudojant elektrinį įrankį gali skirtis nuo deklaruotos bendros vertės, priklausomai nuo įrankio naudojimo būdų. Reikia nustatyti saugos priemones, skirtas apsaugoti operatorių, kurios būtų pagrįstos poveikio įvertinimu tikromis naudojimo sąlygomis (atsižvelgiant į visas darbo ciklo dalis, pvz., įrankio išjungimo ir išjungimo laiką). veikia tuščiaja eiga, be paleidimo laiko).

ĮSPĖJIMAI! Veikimo metu ši mašina sukuria elektromagnetinį lauką. Šis laukas tam tikromis aplinkybėmis gali trukdyti aktyviems arba pasyviems mediciniams implantams. Siekiant sumažinti rimtų ar mirtinų sužalojimų riziką, asmenims, turintiems medicininius implantus, rekomenduojame pasitarti su gydytoju ir medicininių implantų gamintoju prieš naudojant šį įrenginį.

IDENTIFIKAVIMAS

1. SDS - plius griebtuvas
2. Įrankių laikiklis (SDS - plius)
3. Apsauginis dangtelis nuo dulkių
4. Užrakinama rankovė
5. Gylio sustojimas
6. Pagalbinė rankena
7. Veikimo režimo pasirinkimo jungiklis
8. Pirmyn/atgal funkcijos svirtis
9. Užrakinimo mygtukas
10. Įjungimo/išjungimo jungiklis
11. Gręžimo griebtuvas (45333)

PRIEŠ NAUDOJIMĄ

Saugokitės paslėptų elektros linijų arba dujų ir vandens vamzdžių. Patikrinkite darbo zoną, pvz. su metalo detektoriumi. Visada naudokite tinkamą maitinimo įtampą! Maitinimo šaltinio įtampa turi atitikti vertę, nurodytą mašinos vardinėje lentelėje.

ĮRANKIO KEITIMAS

Keisdami įrankius pasirūpinkite, kad nepažeistumėte apsaugos nuo dulkių dangtelio (3).

SDS – plius įrankiai

SDS - plius įrankis sukurtas taip, kad būtų laisvai judinamas. Tai sukelia ekscentriškumą, kai mašina iškraunama. Tačiau darbo metu grąžtas automatiškai susicentruoja. Tai neturi įtakos gręžimo tikslumui.

Įterpimas

Prieš įdėdami įrankį nuvalykite ir lengvai sutepinkite. Įdėkite nedulkėtą įrankį į įrankio laikiklį (2) sukdami, kol užsifiksuos. Įrankis užsifiksuoja pats. Patrukdau-

mi įrankį patikrinkite fiksavimą.

Pašalinimas

Patraukite fiksavimo įvorę (4) į galą ir laikykite nuidami įrankį.

Pradedant eksploatuoti

- ▶ **Įjungimas:** Paspauskite įjungimo-išjungimo jungiklį (10)
- ▶ **Išjungimas:** atleiskite įjungimo-išjungimo jungiklį (10)
- ▶ Norėdami užfiksuoti nuspausta įjungimo/išjungimo jungiklį (10), paspauskite užrakinimo mygtuką (9) aukštin. Norėdami išjungti elektrinį įrankį. Atleiskite įjungimo/išjungimo jungiklį (10) arba, kai jis užrakinamas fiksavimo mygtuku (9), trumpai paspauskite įjungimo/išjungimo jungiklį (10) ir atleiskite.

DARBO INSTRUKCIJA

PERKROVOS SANKABA

- ▶ Jei grąžtas užstringa arba užstringa, gręžimo veleno pavara nutrūksta.
 - Dėl jėgų, kurios atsiranda dėl to, visada laikykite mašiną abiem rankomis ir tvirtai stovėkite. Mašina turi būti naudojama tik su pagalbine rankena.
- ▶ **Pagalbinė rankena (6).** Saugią padėtį dirbdami galėsite pasiekti sukdam rankenos priedą. Atlaisvinkite ir pasukite rankenos priedą prieš laikrodžio rodyklę.
- ▶ **Gylio sustojimas (5).** Atsukite sparnuotą varžtą ant papildomos rankenos (6). Sureguliuokite sėjimo gylį ant gylio ribotuvo (5). Vėl priveržkite sparnuotą varžtą.

ATBULINĖS EIGOS JUNGIKLIO VEIKSMAS

Mašinos kryptį galima keisti atbulinės eigos jungikliu. Pasukite svirtį į A, tada pasukite pagal laikrodžio rodyklę. Pasukite svirtį į B, tada pasukite prieš laikrodžio rodyklę.

ATSARGIAI:

- Prieš pradėdami dirbti, patikrinkite sukimosi kryptį.
- Prieš keisdami svirties kryptį įsitinkinkite, kad įrankis jau nustojo veikti. Jei ne, mašina gali būti sugadinta.
- Kai dirbate prieš laikrodžio rodyklę, pasukite svirtį kairėje pusėje ir įsitinkinkite, kad spyna nebus nuspausta.

MEDIENOS IR METALO APDIRBIMAS (B, C)

Pasukite rankenėlę į , ir surmontuokite gręžimo griebtuvą. Tinka gręžti ne daugiau kaip 13 mm metalui ir 32 mm medžiui skylę.

ATSARGIAI:

1. Jei gręžimo darbus naudojate griebtuvu, nesukite rankenėlės į sukamojo plaktuko padėtį, nes tai sugadins grąžtą.
2. Nespauskite įrankio per jėgą. Tai negali pagreikinti darbo ir gali sugadinti grąžtą.
3. Tvirtai laikykite įrankį ir būkite atsargūs, kai baigsite gręžti skylę.
4. Grąžtą galite atlaisvinti atbulinės eigos jun-

gikliu, kai grąžtas įstrigo skylėje. Ir būkite atsargūs, jei įrankis nelaišys gerai, jis gali greitai išsiskirti.

GRĘŽIMO GRIEBTUVAS – SDS PLUS GRIEBTUVAS (45 333)

Paspauskite slankiojančią apykaklę (4), įkiškite gręžimo griebtuvą arba SDS plus griebtuvą į veleno angą. Tada atleiskite slankiojančią apykaklę. Gerai, kai griebtuvu negalima ištraukti, kitaip griebtuvą reikia surinkti iš naujo.

DARBO REŽIMAI (A)

Įspėjimas!

Darbo režimą keiskite tik tada, kai mašina išjungta! Priešingu atveju mašina gali būti sugadinta

Šiek tiek paleiskite veikimo režimo pasirinkimo jungiklio atleidimo mygtuką.

1. Gręžimo režimas:

Pasukite režimo pasirinkimo jungiklį 7 į  kryptis.

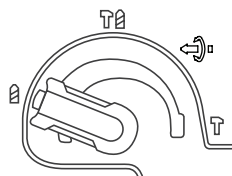

2. Plaktuko gręžimo režimas:

Pasukite režimo pasirinkimo jungiklį 7 į padėtį  kryptis.

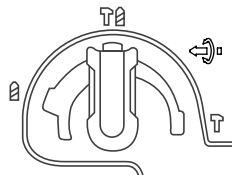

3. Kaltų režimas

Pasukite režimo pasirinkimo jungiklį 7 į padėtį  kryptis.

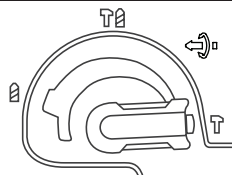

4. Kaltimo padėties keitimas

Kaltą galima užfiksuoti 8 padėtyse. Tokiu būdu kiekvienui programai galima nustatyti optimalią darbo padėtį. Įdėkite kaltą į įrankių laikiklį. Sureguliuokite kalimo padėtį norimu kampu, tada perjunkite į kalto režimą, kad pritaikytumėte.

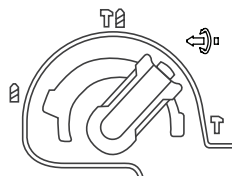

PRIEŽIŪRA IR VALYMAS

Prieš bet kokius darbus su pačia mašina ištraukite iš maitinimo kištuko. Kad dirbtumėte saugiai ir tinkamai, visada laikykite mašiną ir ventilacijos angas švarias. Kasdien valykite įrankio laikiklį.

LIKUSIOS RIZIKOS

Net ir naudojant įrankį taip, kaip nurodyta, visų likusių rizikos veiksnių pašalinti neįmanoma. Dėl įrankio konstrukcijos ir konstrukcijos gali kilti šie pavojai:

Plaučių pažeidimas, jei nedėvima efektyvi dulkių kaukė.

Klausos pažeidimas, jei nedėvima veiksmingų klausos apsaugos priemonių.



Sveikatos defektai, atsirandantys dėl vibracijos emisijos, jei elektrinis įrankis naudojamas ilgesnį laiką arba netinkamai valdomas ir tinkamai prižiūrimas

APLINKOS APSAUGA

Perdirbkite žaliavas, o ne išmeskite kaip atliekas. Mašina, priedai ir pakuotės turi būti rūšiuojamos taip, kad jos būtų perdirbtos nekenksmingos aplinkai. Plastikiniai komponentai yra paženklinti, kad juos būtų galima perdirbti.

GARANTIJA

Šiam gaminiui suteikiama garantija pagal teisinius / konkrečios šalies reglamentus, kurie galioja nuo pirmojo naudotojo įsigijimo datos. Garantija netaikoma žalai, atsiradusioms dėl normalaus nusidėvėjimo, perkrovos ar netinkamo naudojimo. Jei turite pretenzijų, visiškai surinktą mašiną nusiųskite pardavėjui arba elektrinių įrankių aptarnavimo centrui.

EN	EU DECLARATION OF CONFORMITY		We declare under our sole responsibility that the listed products comply with all applicable provisions of the below directives and are also in conformity with the following standards. Production year and serial number are on the product. The relative technical file is at the below address.	
	ROTARY HAMMER			
	MODEL	Article number		
FR	DÉCLARATION CE DE CONFORMITÉ		Nous déclarons sous notre propre responsabilité que les produits décrits sont conformes à toutes les dispositions applicables des directives ci-dessous et sont également conformes aux normes suivantes. L'année de production et le numéro de série figurent sur le produit. Le dossier technique correspondant est à l'adresse ci-dessous.	
	MARTEAU PERFORATEUR			
	MODÈLE	Numéro de l'article		
IT	DICHIARAZIONE CE DI CONFORMITÀ		Dichiariamo sotto la nostra piena responsabilità che i prodotti indicati sono conformi a tutte le disposizioni applicabili delle seguenti direttive e sono inoltre conformi alle seguenti norme. Anno di produzione e numero di serie sono sul prodotto. La relativa scheda tecnica è al seguente indirizzo.	
	MARTELLINO PERFORATORE			
	MODELLO	Codice prodotto		
EL	ΔΗΛΩΣΗ ΣΥΜΜΟΡΦΩΣΗΣ ΕΚ		Δηλώνουμε με αποκλειστική μας ευθύνη, ότι τα αναφερόμενα προϊόντα συμμορφώνονται με όλες τις σχετικές διατάξεις των κάτωθι οδηγιών και είναι επίσης σύμφωνα με τα ακόλουθα πρότυπα. Το έτος παραγωγής και ο σειριακός αριθμός αναγράφονται στο προϊόν. Ο τεχνικός φάκελος είναι στην παρακάτω διεύθυνση.	
	ΠΕΡΙΣΤΡΟΦΙΚΟ ΠΙΣΤΟΛΕΤΟ			
	ΜΟΝΤΕΛΟ	Κωδικός προϊόντος		
SR	CE IZJAVA O USAGLAŠENOSTI		Na sopstvenu odgovornost izjavljujemo, da navedeni proizvodi poštiju sve važeće odredbe dole navedenih direktiva i da su takode u skladu sa sledećim standardima. Proizvodna godina i serijski broj su na proizvodu. Relativna tehnološka datoteka je na donje adrese.	
	BUŠILICA ČEKIĆ			
	MODEL	Broj predmeta		
HR	EU IZJAVA O SUKLADNOSTI		Pod punom odgovornošću izjavljujemo da navedeni proizvodi u skladu sa svim primjenjivim odredbama dolje navedenih direktiva, a također su u skladu sa sledećim standardima. Godina proizvodnje i serijski broj su na proizvodu. Relativna tehnička datoteka nalazi se na donjoj adresi.	
	UDARNA BUŠILICA			
	MODEL	Broj artikla		
RO	DECLARAȚIE DE CONFORMITATE UE		Declarăm pe proprie răspundere că produsele menționate respectă toate prevederile aplicabile din directivele de mai jos și sunt, de asemenea, conforme cu următoarele standarde. Anul de producție și numărul de serie sunt pe produs. Fișierul tehnic relativ se află la adresa de mai jos.	
	CIOCAN ROTOPERCUTOR			
	MODEL	Număr articol		
HU	EU MEGFELELŐSÉGI NYILATKOZAT		Kijelentjük kizárólagos felelősségünkre, hogy a felsorolt termékek megfelelnek az alábbi irányelvek összes vonatkozó rendelkezésének, és megfelelnek a következő szabványoknak is. A gyártási év és a sorozatszám a terméken található. A relatív műszaki fájll az alábbi címen található.	
	FŰRŐKALAPÁCS			
	MODELL	Cikk szám		
BG	ЕС ДЕКЛАРАЦИЯ ЗА СЪОТВЕТСТВИЕ		С пълна отговорност ние декларираме, че посочените продукти отговарят на всички валидни изисквания на директивите и разпоредбите по-долу и съответства на следните стандарти.	
	ПЕРФОРАТОР			
	МОДЕЛ	Каталожен номер		
LT	ES ATITIKTIKIOS DEKLARACIJA		Mes, prisimdami visą atsakomybę, pareiškiame, kad išvardyti produktai atitinka visas taikomas toliau nurodytų direktyvų nuostatas ir taip pat atitinka šiuos standartus. Gamybos metai ir serijos numeris yra ant gaminio. Santykinis technologinis failas yra žemiau nurodytu adresu.	
	PERFORATORIUS			
	MODELIS	Straipsnis Numeris		
	RH 2-26 PLUS RH 2-26 FC PLUS	45 332 45 333	2014/30/EU 2006/42/EC	EN 55014-1:2006+A1+A2 EN 55014-2:2015 EN 61000-3-2:2014 EN 61000-3-3:2013 EN 60745-1:2009+A11 EN 60745-2-6:2010
Aimilios G. Theodorou Electrical Engineer, Safety Officer  28/9/2022 FF GROUP TOOL INDUSTRIES, 19300 Aspropyrgos-Greece.			FF GROUP TOOL INDUSTRIES 9,5km Attiki Odos, Aspropyrgos 19300, Athens, Greece Tel. +30 210 55 98 400	



 **FF Group Tool Industries**



9,5 Km Attiki Odos, Aspropyrgos

19300, Athens, Greece



+30 210 55 98 400



info@ffgroup-toolindustries.com



www.ffgroup-tools.com