

# FFGROUP®



## RH 6-35 MX PRO RH 5-32 PRO

EN

ORIGINAL INSTRUCTIONS

FR

NOTICE ORIGINALE

IT

ISTRUZIONI ORIGINALI

EL

ΠΡΩΤΟΤΥΠΟ ΟΔΗΓΙΩΝ ΧΡΗΣΗΣ

SR

ORIGINALNO UPUTSTVO ZA RAD

HR

ORIGINALNE UPUTE ZA RAD

RO

INSTRUCȚIUNI DE FOLOSIRE ORIGINALE

HU

EREDETI UTASÍTÁSOK

BG

ОРИГИНАЛНИ ИНСТРУКЦИИ

LT

ORIGINALIOS INSTRUKCIJOS

<b>EXPLANATION OF SYMBOLS /</b> EXPLICATION DES SYMBOLES / SPIEGAZIONE DEI SIMBOLI / ΕΠΕΞΗΓΗΣΗ ΣΥΜΒΟΛΩΝ / OBJAŠNENJE SIMBOLA / OBJAŠNJENJE SIMBOLA / EXPLICAREA SIMBOLURILOR / SZIMBÓLUMOK JELENTÉSE / ОБ'ЯСНЕНИЕ НА СИМВОЛИТЕ / SIMBOLIŲ PAAIŠKINIMAS		4
<b>EN</b>	ROTARY HAMMER	8
<b>FR</b>	MARTEAU PERFORATEUR	12
<b>IT</b>	MARTELLO PERFORATORE	16
<b>EL</b>	ΠΕΡΙΣΤΡΟΦΙΚΟ ΠΙΣΤΟΛΕΤΟ	20
<b>SR</b>	BUŠILICA ČEKIĆ	25
<b>HR</b>	UDARNA BUŠILICA	29
<b>RO</b>	CIOSAN ROTOPERCUATOR	33
<b>HU</b>	FŰRÓKALAPÁCS	37
<b>BG</b>	ΠΕΡΦΟΡΑΤΟΡ	42
<b>LT</b>	PERFORATORIUS	45
<b>CE</b>		50

### RH 6-35 MX PRO



### RH 5-32 PRO

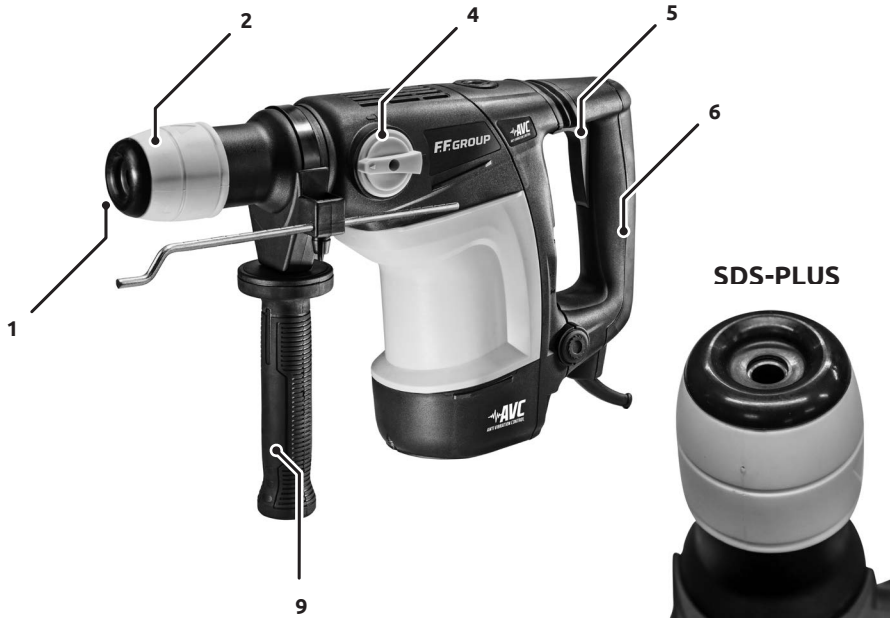



A



**B**



**C**





**D**



**E**



	ENGLISH	FRANÇAIS	ITALIANO	ΕΛΛΗΝΙΚΑ	SRPSKI
	EXPLANATION OF SYMBOLS	EXPLICATION DES SYMBOLES	SPIEGAZIONE DEI SIMBOLI	ΕΠΕΞΗΓΗΣΗ ΣΥΜΒΟΛΩΝ	OBJAŠNJENJE SIMBOLA
	Always read and understand the instructions before operating	Toujours lire et comprendre les instructions avant d'opérer	Leggere e comprendere sempre le istruzioni prima di operare	Διαβάστε και κατανοήστε τις οδηγίες χρήσης πάντα πριν από τη λειτουργία	Uvek pročitajte i razumejte uputstva pre rada
	Always wear appropriate eye protection when operating	Portez toujours une protection oculaire appropriée lorsque vous utilisez	Indossare sempre un'adeguata protezione oculare quando si opera	Να χρησιμοποιείτε πάντα κατάλληλη προστασία ματιών κατά τη λειτουργία	Uvek nosite odgovarajuću zaštitu za oči kada radila
	Always wear appropriate ear protection when operating	Portez toujours une protection de l'oreille appropriée lors de l'exploitation	Indossare sempre un'adeguata protezione dell'orecchio quando si opera	Να χρησιμοποιείτε πάντα κατάλληλη προστασία αυτιών κατά τη λειτουργία	Uvek nosite odgovarajuću zaštitu za uši kada radila
	Always wear appropriate protective breathing mask when operating	Portez toujours un masque respiratoire protecteur approprié lors de l'opération	Indossare sempre un'adeguata maschera protettiva durante il funzionamento	Να χρησιμοποιείτε πάντα κατάλληλη μάσκα αναπνοής κατά τη λειτουργία	Uvek nosite odgovarajuću zaštitnu masku za disanje prilikom rada
	Always wear appropriate hand protection when operating	Portez toujours une protection appropriée pour les mains lors de l'exploitation	Indossare sempre la protezione della mano appropriata quando si opera	Να χρησιμοποιείτε πάντα κατάλληλη προστασία χεριών κατά τη λειτουργία	Uvek nosite odgovarajuću zaštitu ruku kada radila
	Important, danger, warning, or caution	Important, danger ou avertissement	Importante, pericolo o avviso	Σημαντικό, κίνδυνος ή προειδοποίηση	Važno, opasnost ili upozorenje
	Inspect the power cord regularly for damage. Remove the plug from the mains immediately if the cable is damaged or cut	Vérifiez régulièrement que le cordon d'alimentation afin de vous assurer qu'il ne soit pas endommagé. Débranchez immédiatement la prise si le câble est endommagé ou coupé	Ispezionare regolarmente il cavo di alimentazione per eventuali danni. Rimuovere immediatamente la spina dall'alimentazione se il cavo è danneggiato o tagliato	Επιθεωρείτε συχνά το καλώδιο για φθορές. Αφαιρέστε το καλώδιο από την παροχή ρεύματος σε περίπτωση που έχει υποστεί σοβαρές φθορές ή έχει κοπεί	Redovno pregledavajte kabl za napajanje na oštećenje. Odmah izvadite utikač iz utičnice ako je kabl oštećen ili prerezan
	Double insulation	Double insulation	Doppio isolamento	Διπλή μόνωση	Dvostruka izolacija
	Complies with applicable safety directives and relative standards	Conforme aux directives de sécurité applicables et aux normes relatives	Conforme alle direttive di sicurezza applicabili e alle relative norme	Συμμορφώνεται με τις ισχύουσες οδηγίες ασφαλείας και τα σχετικά πρότυπα	U skladu sa važećim bezbednosnim direktivama i relativnim standardima

HRVATSKI	ROMÂNĂ	MAGYAR	БЪЛГАРСКИ	LIETUVIŲ K.
OBJAŠNJENJE SIMBOLA	EXPLICAREA SIMBOLURILOR	SZIMBÓLUMOK JELENTÉSE	ОБЯСНЕНИЕ НА СИМВОЛИТЕ	SIMBOLIŲ PAAIŠKINIMAS
Uvijek pročitajte i shvatite upute prije operacije	Citiți și înțelegeți întotdeauna instrucțiunile înainte de a utiliza	Használat előtt mindig olvassa el és értse meg az utasításokat	Винаги четете и разбирайте инструкциите преди работа	Prieš pradėdami dirbti, visada perskaitykite ir supraskite instrukcijas
Uvijek nosite odgovarajuću zaštitu očiju kada djelujete	Purtaji întotdeauna o protecție adecvată a ochilor atunci când acționați	Munka közben mindig viseljen megfelelő szemvédőt	Винаги носете подходяща защита на очите, когато работите	Dirbdami visada dėvėkite tinkamas akių apsaugos priemones
Uvijek nosite odgovarajuću zaštitu za uši prilikom rada	Purtaji întotdeauna o protecție adecvată a urechii în timpul funcționării	Működés közben mindig viseljen megfelelő fülvédőt	Винаги носете подходяща защита за ухото при работа	Dirbdami visada dėvėkite tinkamas ausų apsaugos priemones
Prilikom rada uvijek nosite odgovarajuću zaštitnu masku za disanje	Purtaji întotdeauna o protecție adecvată în timpul	Munka közben mindig viseljen megfelelő légzőmaszkot	Винаги носете подходяща предпазна маска за дишане, когато	Dirbdami visada dėvėkite tinkamą apsauginę kvėpavimo kaukę
Prilikom rada uvijek nosite odgovarajuću zaštitu ruku	Purtaji întotdeauna o protecție adecvată a mâinii în timpul funcționării	Munka közben mindig viseljen megfelelő kézvédőt	Винаги носете подходяща защита за ръцете при работа	Dirbdami visada dėvėkite tinkamą rankų apsaugą
Važno, opasnost ili upozorenje	Important, pericol sau avertisment	Fontos, veszély, figyelemztetés vagy óvatosság	Важно, опасност или Предупреждение	Svarbu, pavojus, įspėjimas ar atsargumas
Redovito provjeravajte je li kabel za napajanje oštećen. Odmah izvucite utikač iz napajanja ako je kabel oštećen ili prerezan	Inspectați în mod regulat cablul de alimentare să nu prezinte deteriorări. Scoateți imediat ștecherul din priză de rețea, în cazul în care cablul este deteriorat sau tăiat	Rendszeresen ellenőrizze a tápkábelt, hogy nem sérült-e. Azonnal húzza ki a dugót a konnektorból, ha a kábel megsérül vagy elvágódott	Редовно проверявайте захранващия кабел за повреди. Незабавно изключвайте щепсела от мрежата, ако кабелът е повреден или срязан	Reguliariai tikrinkite maitinimo laidą, ar nėra pažeidimų. Nedelsdami nuimkite kištuką nuo elektros tinklo, jei kabelis pažeistas arba supjaustytas
Dvostruka izolacija	Izolație dublă	Dupla szigetelés	Двойна изолация	Dviguba izoliacija
U skladu s primjenjivim sigurnosnim direktivama i relativnim standardima	Respectă directivele de siguranță aplicabile și standardele aferente	Megfelel a vonatkozó biztonsági irányelveknek és a vonatkozó szabványoknak	Съответства на приложимите директиви за безопасност и съответните стандарти	Atitinka taikomas saugos direktyvas ir santykinius standartus

## ENGLISH

### GENERAL POWER TOOL SAFETY WARNINGS

**WARNING!** Read all safety warnings and all instructions. Failure to follow the warnings and instructions may result in electric shock, fire and/or serious injury.

**Save all warnings and instructions for future reference.** The term "power tool" in the warnings refers to your mains-operated (corded) power tool or battery-operated (cordless) power tool.

#### WORK AREA

- ▶ **Keep work area clean and well lit.** Cluttered or dark areas invite accidents.
- ▶ **Do not operate power tools in explosive atmospheres, such as in the presence of flammable liquids, gases or dust.** Power tools create sparks which may ignite the dust or fumes.
- ▶ **Keep children and bystanders away while operating a power tool.** Distractions can cause you to lose control.

#### ELECTRICAL SAFETY

- ▶ **Power tool plugs must match the outlet. Never modify the plug in any way. Do not use any adapter plugs with earthed (grounded) power tools.** Unmodified plugs and matching outlets will reduce risk of electric shock.
- ▶ **Avoid body contact with earthed or grounded surfaces, such as pipes, radiators, ranges and refrigerators.** There is an increased risk of electric shock if your body is earthed or grounded.
- ▶ **Do not expose power tools to rain or wet conditions.** Water entering a power tool will increase the risk of electric shock.
- ▶ **Do not abuse the cord. Never use the cord for carrying, pulling or unplugging the power tool. Keep cord away from heat, oil, sharp edges and moving parts.** Damaged or entangled cords increase the risk of electric shock.
- ▶ **When operating a power tool outdoors, use an extension cord suitable for outdoor use.** Use of a cord suitable for outdoor use reduces the risk of electric shock.
- ▶ **If operating a power tool in a damp location is unavoidable, use a residual current device (RCD) protected supply.** Use of an RCD reduces the risk of electric shock.

#### PERSONAL SAFETY

- ▶ **Stay alert, watch what you are doing and use common sense when operating a power tool. Do not use a power tool while you are tired or under the influence of drugs, alcohol or medication.** A moment of inattention while operating power tools may result in serious personal injury.
- ▶ **Use personal protective equipment. Always wear eye protection.** Protective equipment such as dust mask, non-skid safety shoes, hard hat, or hearing protection used for appropriate conditions will reduce personal injuries.
- ▶ **Prevent unintentional starting. Ensure the**

**switch is in the off-position before connecting to power source, picking up or carrying the tool.** Carrying power tools with your finger on the switch or energizing power tools that have the switch on invites accidents.

- ▶ **Remove any adjusting key or wrench before turning the power tool on.** A wrench or a key left attached to a rotating part of the power tool may result in personal injury.
- ▶ **Do not overreach. Keep proper footing and balance at all times.** This enables better control of the power tool in unexpected situations.
- ▶ **Dress properly. Do not wear loose clothing or jewelry. Keep your hair, clothing and gloves away from moving parts.** Loose clothes, jewelry or long hair can be caught in moving parts.
- ▶ **If devices are provided for the connection of dust extraction and collection facilities, ensure these are connected and properly used.** Use of dust collection can reduce dust-related hazards.

#### POWER TOOL USE AND CARE

- ▶ **Do not force the power tool. Use the correct power tool for your application.** The correct power tool will do the job better and safer at the rate for which it was designed.
- ▶ **Do not use the power tool if the switch does not turn it on and off.** Any power tool that cannot be controlled with the switch is dangerous and must be repaired.
- ▶ **Disconnect the plug from the power source from the power tool before making any adjustments, changing accessories, or storing power tools.** Such preventive safety measures reduce the risk of starting the power tool accidentally.
- ▶ **Store idle power tools out of the reach of children and do not allow persons unfamiliar with the power tool or these instructions to operate the power tool.** Power tools are dangerous in the hands of untrained users.
- ▶ **Maintain power tools. Check for misalignment or binding of moving parts, breakage of parts and any other condition that may affect the power tool's operation. If damaged, have the power tool repaired before use.** Many accidents are caused by poorly maintained power tools.
- ▶ **Keep cutting tools sharp and clean.** Properly maintained cutting tools with sharp cutting edges are less likely to bind and are easier to control.
- ▶ **Use the power tool, accessories and tool bits etc. in accordance with these instructions, taking into account the working conditions and the work to be performed.** Use of the power tool for operations different from those intended could result in a hazardous situation.

#### SERVICE

**Have your power tool serviced by an authorized service and use only original spare parts.** This will ensure that the safety of the power tool is maintained.



## HAMMER SAFETY WARNINGS

- ▶ **Wear ear protectors.** Exposure to noise can cause hearing loss.
- ▶ **Use auxiliary handle(s), if supplied with the tool.** Loss of control can cause personal injury.
- ▶ **Hold power tool by insulated gripping surfaces, when performing an operation where the cutting accessory may contact hidden wiring or its own cord.** Cutting accessory contacting a "live" wire may make exposed metal parts of the power tool "live" and could give the operator an electric shock.
- ▶ **Use suitable detectors to determine if utility lines are hidden in the work area or call the local utility company for assistance.** Contact with electric lines can lead to fire and electric shock. Damaging a gas line can lead to explosion. Penetrating a water line causes property damage or may cause an electric shock.
- ▶ **When working with the machine, always hold it firmly with both hands and provide for a secure stance.** The power tool is guided more secure with both hands.
- ▶ **Secure the workpiece.** A workpiece clamped with clamping devices or in a vice is held more secure than by hand.
- ▶ **Always wait until the machine has come to a complete stop before placing it down.** The tool insert can jam and lead to loss of control over the power tool.

**PRODUCTS SOLD IN GB ONLY:** Your product is fitted with a BS 1363/A approved electric plug with internal fuse (ASTA approved to BS 1362).

If the plug is not suitable for your socket outlets, it should be cut off and an appropriate plug fitted in its place by an authorised customer service agent. The replacement plug should have the same fuse rating as the original plug.

The severed plug must be disposed of to avoid a possible shock hazard and should never be inserted into a mains socket elsewhere.

## CONNECTION TO THE POWER SUPPLY

Make sure the power supply information on the machine's rating plate are compatible with the power supply you intend to connect it to.

This appliance is Class II and is designed for connection to a power supply matching that detailed on the rating label and compatible with the plug fitted. If an extension lead is required, use an approved and compatible lead rated for this appliance. Follow all the instruction supplied with the extension lead.

## GUIDELINES FOR USING EXTENSION CORDS

- ▶ Make sure your extension cord is in good condition. When using an extension cord, be sure to use one heavy enough to carry the current your product will draw. An undersized cord will cause a drop in line voltage resulting in loss of power and overheating.
- ▶ Always replace a damaged extension cord or have it repaired by a qualified person before using it.
- ▶ Protect your extension cords from sharp ob-

jects, excessive heat and damp/wet areas.

- ▶ Use a separate electrical circuit for your tools. This circuit should be protected with the appropriate time-delayed fuse. Before connecting the motor to the power line, make sure the switch is in the OFF position and the electric voltage is rated the same as the voltage stamped on the motor nameplate. Running at a lower voltage will damage the motor.

## PRODUCT SPECIFICATIONS

### INTENDED USE

The machine is intended for hammer drilling in concrete, brick and stone as well as for chiselling.

### TECHNICAL DATA

Article number	45 308	45 309
Model RH PRO	6-35MX	5-32
Rated voltage	V	230
	Hz	50
Rated power input	W	1.100
No-load speed	min <sup>-1</sup>	300-760
Impact rate	min <sup>-1</sup>	1950-4860
		1900-4800
Impact energy	J	1-7
		1-6
Chuck type	SDS-max	SDS-plus
Tool holder	35	32
Weight	kg	6,1
		5,8

### Max. drilling Ø

Concrete	mm	35	32
----------	----	----	----

### Sound emission values determined according to EN 60745-1, EN 60745-2-6

Typically the A-weighted noise levels of the product are:

Sound pressure level	dB(A)	90,86
Sound power level	dB(A)	101,86
Uncertainty K	dB	3

### Vibration total values a<sub>v</sub> (triax vector sum) and uncertainty K determined according to EN 60745-1, EN 60745-2-6

#### Vibration level max:

a <sub>h</sub>	m/s <sup>2</sup>	17,901
K	m/s <sup>2</sup>	1,5

## IDENTIFICATION

1. Dust protection cap
2. Locking sleeve
3. Power On Indicator
4. Mode selector switch
5. On/Off switch
6. Handle (insulated gripping surface)

7. Thumbwheel for speed preselection/impact frequency preselection
8. Service indicator
9. Auxiliary handle (insulated gripping surface)

## ASSEMBLY

**Before any work on the machine itself, pull the mains plug.**

### AUXILIARY HANDLE

**Operate your machine only with the auxiliary handle (9) [A-B].**

The auxiliary handle (9) can be set to any position for a secure and low-fatigue working posture.

- Turn the bottom part of the auxiliary handle (9) in counterclockwise direction and swivel the auxiliary handle (9) to the desired position. Then retighten the bottom part of the auxiliary handle (9) by turning in clockwise direction.

### CHANGING THE TOOL

With the SDS-max (45308) and SDS-plus (45309) tool holder, simpler and easier tool changing is possible without additional aids.

The dust protection cap (1) largely prevents the penetration of dust into the tool holder during operation. When inserting the tool, pay attention that the dust protection cap (1) is not damaged.

**A damaged dust protection cap should be changed immediately. We recommend having this carried out by an authorized service**

### INSERTING

- Clean and lightly grease the shank end of the tool.
- Insert the tool into the tool holder with a turning motion until it is automatically locked. The locking sleeve automatically snaps toward the front and the red ring is no longer visible. This indicates that the tool holder is locked.

### REMOVING

- Pull the locking sleeve (2) back until it engages. The locking sleeve remains in this position and the tool can be removed without having to hold the locking sleeve.

### DUST/CHIP EXTRACTION

- ▶ Dusts from materials such as lead-containing coatings, some wood types, minerals and metal can be harmful to one's health. Touching or breathing-in the dusts can cause allergic reactions and/or lead to respiratory infections of the user or bystanders.

Certain dusts, such as oak or beech dust, are considered as carcinogenic, especially in connection with wood-treatment additives (chromate, wood preservative). Materials containing asbestos may only be worked by specialists.

- Provide for good ventilation of the working place.

- It is recommended to wear a P2 filter-class respirator.
- Observe the relevant regulations in your country for the materials to be worked.

## OPERATION

### STARTING OPERATION

**Observe correct mains voltage! The voltage of the power source must agree with the voltage specified on the nameplate of the machine. Power tools marked with 230 V can also be operated with 220 V.**

### SETTING THE OPERATING MODE [C-D-E]

The operating mode of the power tool is selected using the mode selector switch (4).

**Note:** Change the operating mode only when the machine is switched off! Otherwise, the machine can be damaged.

- Turn the mode selector switch (4) to the required position.



Position for **hammer drilling**. When the drilling tool does not immediately rotate upon switching on, allow the machine to run slowly until the drilling tool rotates.



**Vario-Lock** position for adjustment of the chiselling position.



Position for **chiselling**

In the "chiselling" position, the impact rate preselected with the thumbwheel 7 is automatically increased when switching on; this causes the power tool to operate with increased capacity when chiselling.

### SWITCHING ON AND OFF

- To start the machine, press the On/Off switch (5) and keep it pressed.
- To switch off the machine, release the On/Off switch (5).

For low temperatures, the machine reaches the full hammer/impact capacity only after a certain time.

### SETTING THE SPEED/IMPACT RATE

The electronic control enables stepless speed and impact preselection in accordance with the material to be worked.

The constant electronic control keeps the preselected speed and impact rate nearly constant

between no-load and load conditions.

When plugging the plug into the socket outlet or after a power failure, the constant electronic control automatically sets the highest speed and impact rate. This ensures working at optimum performance despite too low preadjustment of the thumbwheel **(7)**.

- Select the speed with the thumbwheel **(7)** according to the material.

### SAFETY CLUTCH

**If the tool insert becomes caught or jammed, the drive to the drill spindle is interrupted. Because of the forces that occur, always hold the power tool firmly with both hands and provide for a secure stance.**

**If the power tool jams, switch the machine off and loosen the tool insert. When switching the machine on with the drilling tool jammed, high reaction torques can occur.**

### CHANGING THE CHISELLING POSITION (VARIO-LOCK)

The chisel can be locked in 12 positions. In this manner, the optimum working position can be set for each application.

- Insert the chisel into the tool holder.
- Turn the mode selector switch **4** to the "Vario-Lock" position.
- Turn the tool holder to the desired chiselling position.
- Turn the mode selector switch **4** to the "chiselling" position. The tool holder is now locked.

**The mode selector switch 4 must always be locked in the "Chiselling" position when chiselling.**

### MAINTENANCE AND CLEANING

**Before any work on the machine itself, pull the mains plug.**

**For safe and proper working, always keep the machine and ventilation slots clean.**

**A damaged dust protection cap should be changed immediately. We recommend having this carried out by an after-sales service.**

### SERVICE INDICATOR (8)

When the carbon brushes are worn out, the machine switches itself off. This is indicated approx. 8 hours beforehand by the lighting or blinking of the service indicator **(8)**. The machine must then be sent to an authorized service agent.

### ENVIRONMENTAL PROTECTION

Recycle raw materials instead of disposing as waste. Machine, accessories and packaging should be sorted for environment - friendly recycling. The plastic components are labeled for categorized recycling.

### WARRANTY

This product is warranted in accordance with the legal/country specific regulations, effective from the date of purchase by the first user. Damage attributable to normal wear and tear, overload or improper handling will be excluded from the guarantee. In case of a claim, please send the machine, completely assembled, to your dealer or the service Centre for electric power tools.

## FRANÇAIS

### AVERTISSEMENTS DE SÉCURITÉ GÉNÉRAUX POUR L'OUTIL

**AVERTISSEMENT!** Lire tous les avertissements de sécurité et toutes les instructions. Ne pas suivre les avertissements et instructions peut donner lieu à un choc électrique, un incendie et/ou une blessure sérieuse. **Conserver tous les avertissements et toutes les instructions pour pouvoir s'y reporter ultérieurement.** Le terme «outil» dans les avertissements fait référence à votre outil électrique alimenté par le secteur (avec cordon d'alimentation) ou votre outil fonctionnant sur batterie (sans cordon d'alimentation).

#### SÉCURITÉ DE LA ZONE DE TRAVAIL

- ▶ **Conserv**er la zone de travail propre et bien éclairée. Les zones en désordre ou sombres sont propices aux accidents.
- ▶ **Ne pas faire fonctionner les outils électriques en atmosphère explosive, par exemple en présence de liquides inflammables, de gaz ou de poussières.** Les outils électriques produisent des étincelles qui peuvent enflammer les poussières ou les fumées.
- ▶ **Maintenir les enfants et les personnes présentes à l'écart pendant l'utilisation de l'outil.** Les distractions peuvent vous faire perdre le contrôle de l'outil.

#### SÉCURITÉ ÉLECTRIQUE

- ▶ **Il faut que les fiches de l'outil électrique soient adaptées au socle. Ne jamais modifier la fiche de quelque façon que ce soit. Ne pas utiliser d'adaptateurs avec des outils à branchement de terre.** Des fiches non modifiées et des socles adaptés réduiront le risque de choc électrique.
- ▶ **Éviter tout contact du corps avec des surfaces reliées à la terre telles que les tuyaux, les radiateurs, les cuisinières et les réfrigérateurs.** Il existe un risque accru de choc électrique si votre corps est relié à la terre.
- ▶ **Ne pas exposer les outils à la pluie ou à des conditions humides.** La pénétration d'eau à l'intérieur d'un outil augmentera le risque de choc électrique.
- ▶ **Ne pas maltraiter le cordon. Ne jamais utiliser le cordon pour porter, tirer ou débrancher l'outil. Maintenir le cordon à l'écart de la chaleur, du lubrifiant, des arêtes ou des parties en mouvement.** Les cordons endommagés ou emmêlés augmentent le risque de choc électrique.
- ▶ **Lorsqu'on utilise un outil à l'extérieur, utiliser un prolongateur adapté à l'utilisation extérieure.** L'utilisation d'un cordon adapté à l'utilisation extérieure réduit le risque de choc électrique.
- ▶ **Si l'usage d'un outil dans un emplacement humide est inévitable, utiliser une alimentation protégée par un dispositif à courant différentiel résiduel (RCD).** L'usage d'un RCD réduit le risque de choc électrique.

#### SÉCURITÉ DES PERSONNES

- ▶ **Rester vigilant, regarder ce que vous êtes en train de faire et faire preuve de bon sens dans**

**l'utilisation de l'outil. Ne pas utiliser un outil lorsque vous êtes fatigué ou sous l'emprise de drogues, d'alcool ou de médicaments.** Un moment d'inattention en cours d'utilisation d'un outil peut entraîner des blessures graves des personnes.

- ▶ **Utiliser un équipement de sécurité. Toujours porter une protection pour les yeux.** Les équipements de sécurité tels que les masques contre les poussières, les chaussures de sécurité antidérapantes, les casques ou les protections acoustiques utilisés pour les conditions appropriées réduiront les blessures des personnes.
- ▶ **Éviter tout démarrage intempestif. S'assurer que l'interrupteur est en position arrêté avant de brancher l'outil au secteur et/ou au bloc de batteries, de le ramasser ou de le porter.** Porter les outils en ayant le doigt sur l'interrupteur ou brancher des outils dont l'interrupteur est en position marche est source d'accidents.
- ▶ **Retirer toute clé de réglage avant de mettre l'outil en marche.** Une clé laissée fixée sur une partie tournante de l'outil peut donner lieu à des blessures de personnes.
- ▶ **Ne pas se précipiter. Garder une position et un équilibre adaptés à tout moment.** Cela permet un meilleur contrôle de l'outil dans des situations inattendues.
- ▶ **S'habiller de manière adaptée. Ne pas porter de vêtements amples ou de bijoux. Garder les cheveux, les vêtements et les gants à distance des parties en mouvement.** Des vêtements amples, des bijoux ou les cheveux longs peuvent être pris dans des parties en mouvement.

#### UTILISATION ET ENTRETIEN DE L'OUTIL

- ▶ **Ne pas forcer l'outil. Utiliser l'outil adapté à votre application.** L'outil adapté réalisera mieux le travail et de manière plus sûre au régime pour lequel il a été construit.
- ▶ **Ne pas utiliser l'outil si l'interrupteur ne permet pas de passer de l'état de marche à arrêté et vice versa.** Tout outil qui ne peut pas être commandé par l'interrupteur est dangereux et il faut le faire réparer.
- ▶ **Débrancher la fiche de la source d'alimentation en courant et/ou le bloc de batteries de l'outil avant tout réglage, changement d'accessoires ou avant de ranger l'outil.** De telles mesures de sécurité préventives réduisent le risque de démarrage accidentel de l'outil.
- ▶ **Conserv**er les outils à l'arrêt hors de la portée des enfants et ne pas permettre à des personnes ne connaissant pas l'outil ou les présentes instructions de le faire fonctionner. Les outils sont dangereux entre les mains d'utilisateurs novices.
- ▶ **Observer la maintenance de l'outil. Vérifier qu'il n'y a pas de mauvais alignement ou de blocage des parties mobiles, des pièces cassées ou toute autre condition pouvant affecter le fonctionnement de l'outil. En cas de dommages, faire réparer l'outil avant de l'utiliser.** De nombreux accidents sont dus à des outils mal entretenus.
- ▶ **Garder affûtés et propres les outils permettant de couper.** Des outils destinés à couper correctement entretenus avec des pièces coupantes tran-

chantes sont moins susceptibles de bloquer et sont plus faciles à contrôler.

- **Utiliser l'outil, les accessoires et les lames etc., conformément à ces instructions, en tenant compte des conditions de travail et du travail à réaliser.** L'utilisation de l'outil pour des opérations différentes de celles prévues

## MAINTENANCE ET ENTRETIEN

**Faire entretenir l'outil par un réparateur qualifié utilisant uniquement des pièces de rechange identiques.** Cela assurera que la sécurité de l'outil est maintenue.

## AVERTISSEMENTS DE SÉCURITÉ POUR LES MARTEAUX

- **Porter des protections auditives.** L'exposition aux bruits peut provoquer une perte de l'audition.
- **Utiliser la(les) poignée(s) auxiliaire(s) fournie(s) avec l'outil.** La perte de contrôle peut provoquer des blessures.
- **Tenir l'outil par les surfaces de préhension isolantes, pendant les opérations au cours desquelles l'accessoire coupant peut être en contact avec des conducteurs cachés ou avec son propre câble.** Le contact avec un fil « sous tension » peut également mettre « sous tension » les parties métalliques exposées de l'outil électrique et provoquer un choc électrique sur l'opérateur.
- **Utiliser des détecteurs appropriés afin de déceler des conduites cachées ou consulter les entreprises d'approvisionnement locales.** Un contact avec des lignes électriques peut provoquer un incendie ou un choc électrique. Un endommagement d'une conduite de gaz peut provoquer une explosion. La perforation d'une conduite d'eau provoque des dégâts matériels et peut provoquer un choc électrique.
- **Toujours bien tenir l'outil électroportatif des deux mains et veiller à toujours garder une position de travail stable.** Avec les deux mains, l'outil électroportatif est guidé de manière plus sûre.
- **Bloquer la pièce à travailler.** Une pièce à travailler serrée par des dispositifs de serrage appropriés ou dans un étau est fixée de manière plus sûre que tenue dans les mains.
- **Avant de déposer l'outil électroportatif, attendre que celui-ci soit complètement à l'arrêt.** L'outil risque de se coincer, ce qui entraînerait une perte de contrôle de l'outil électroportatif.

## BRANCHEMENT SUR L'ALIMENTATION

Assurez-vous que les informations sur l'alimentation indiquées sur la plaque signalétique de la machine, soient compatibles avec l'alimentation à laquelle vous avez l'intention de la brancher. Cet appareil est de Classe II et est prévu pour être raccordé à une alimentation correspondant à celle indiquée sur l'étiquette, et compatible avec la prise de courant installée. Si une rallonge est nécessaire, utilisez un fil approuvé et compatible pour cet appareil. Suivez toutes les instructions fournies avec la rallonge.

## CONSEILS D'UTILISATION DES RALLONGES

- Assurez-vous que votre rallonge soit en bon état.

Lorsque vous utilisez une rallonge, assurez-vous d'en utiliser une assez résistante pour faire circuler le courant que le robot consommera. Un cordon sous-dimensionné provoquera une chute de tension, entraînant une perte de puissance et une surchauffe.

- Remplacez toujours une rallonge endommagée, ou faites-la réparer par une personne qualifiée avant de l'utiliser.
- Protégez vos rallonges des objets pointus, de la chaleur excessive et des zones humides / mouillées.
- Utilisez un autre circuit électrique pour vos outils. Ce circuit doit être protégé grâce à un fusible à fusion lente. Avant de brancher le moteur à l'alimentation, assurez-vous que l'interrupteur soit sur la position OFF, et que la tension électrique soit la même que celle indiquée sur la plaque signalétique du moteur. Faire fonctionner le moteur sur une tension d'une valeur inférieure, l'endommagera.

## SPÉCIFICATIONS DU PRODUIT

### UTILISATION CONFORME

L'appareil est conçu pour des travaux de perçage en frappe dans le béton, la brique et la pierre ainsi que pour des travaux de burinage.

### SPÉCIFICATIONS TECHNIQUES

N° d'article	45 308	45 309	
<b>Modèle RH PRO</b>	<b>6-35MX</b>	<b>5-32</b>	
Tension nominale	V	230	
	Hz	50	
Puissance nominale absorbée	W	1.100	
Vitesse hors charge	min <sup>-1</sup>	300-760	
Nombre de chocs	min <sup>-1</sup>	1950-4860	1900-4800
	J	1-7	1-6
Mandrin Plus		SDS-max	SDS-plus
Porte-outil		35	32
Poids	kg	6,1	5,8
<b>Ø perçage max.</b>			
Béton	mm	35	32

### Valeurs d'émissions sonores déterminées selon la norme EN 60745-1, EN 60745-2-6

Les mesures réelles (A) des niveaux sonores de l'appareil sont

Niveau de pression acoustique	dB(A)	90,86
Niveau d'intensité acoustique	dB(A)	101,86
Incertitude K	dB	3

**Valeurs totales des vibrations  $a_h$  (somme vectorielle des trois axes directionnels) et incertitude K relevées conformément à la norme EN 60745-1, EN 60745-2-6**

**Niveau de vibration:**

$a_h$	$m/s^2$	17,901
K	$m/s^2$	1,5

## IDENTIFICATION

1. Capuchon anti-poussière
2. Douille de verrouillage
3. Indicateur de mise en marche
4. Stop de rotation/de frappe
5. Interrupteur Marche/Arrêt
6. Poignée (surface de préhension isolante)
7. Molette de présélection de la vitesse de rotation/fréquence de frappe
8. Affichage service
9. Poignée supplémentaire (surface de préhension isolante)

## MONTAGE

**Avant d'effectuer des travaux sur l'outil électroportatif, retirez la fiche de la prise de courant.**

## POIGNÉE SUPPLÉMENTAIRE

**N'utilisez l'outil électroportatif qu'avec la poignée supplémentaire (9) [A-B].**

La poignée supplémentaire (9) peut être basculée dans n'importe quelle position, afin d'obtenir une position de travail sûre et peu fatigante.

- Tournez la pièce inférieure de la poignée supplémentaire (9) dans le sens inverse des aiguilles d'une montre et orientez la poignée supplémentaire (9) vers la position souhaitée. Ensuite, resserrez la pièce inférieure de la poignée supplémentaire (9) en la tournant dans le sens des aiguilles d'une montre.

## CHANGEMENT D'OUTIL

Avec les porte-outils SDS-max (45308) et SDS-plus (45309), un changement d'outils plus simple et plus facile est possible sans aide supplémentaire. Le capuchon anti-poussière (1) empêche dans une large mesure la poussière de pénétrer dans le porte-outil pendant le service de l'appareil. Lors du montage de l'outil, veillez à ne pas endommager le capuchon anti-poussière (1).

**Un capuchon de protection contre la poussière endommagé doit être changé immédiatement. Nous vous recommandons de faire appel à un centre de service agréé.**

## MONTAGE DES OUTILS DE TRAVAIL

- Nettoyez l'extrémité de l'outil, et graissez-le légèrement.
- Introduisez l'accessoire dans le porte-outil en le tournant jusqu'à ce qu'il s'encliquette automati-

quement. La douille de verrouillage bouge automatiquement vers l'avant et les symboles rouges ne sont plus visibles. Ceci indique que le porte-outil est verrou.

## SORTIR L'OUTIL DE TRAVAIL

- Poussez la douille de verrouillage (2) vers l'arrière jusqu'à ce que la douille de verrouillage s'encliquette. La douille de verrouillage reste dans cette position et l'accessoire peut être enlevé sans maintenir la douille de verrouillage.

## ASPIRATION DE POUSSIÈRES/DE COPEAUX

- ▶ Les poussières de matériaux tels que peintures contenant du plomb, certains bois, minéraux ou métaux, peuvent être nuisibles à la santé. Entrer en contact ou aspirer les poussières peut entraîner des réactions allergiques et/ou des maladies respiratoires auprès de l'utilisateur ou de personnes se trouvant à proximité.

Certaines poussières telles que les poussières de chêne ou de hêtre sont considérées comme cancérogènes, surtout en association avec des additifs pour le traitement du bois (chromate, lazure). Les matériaux contenant de l'amiante ne doivent être travaillés que par des personnes qualifiées.

- Veillez à bien aérer la zone de travail.
  - Il est recommandé de porter un masque respiratoire avec un niveau de filtration de classe P2.
- Respectez les règlements spécifiques aux matériaux à traiter en vigueur dans votre pays.

## MISE EN MARCHÉ

### MISE EN SERVICE

**Tenez compte de la tension du réseau ! La tension de la source de courant doit correspondre aux indications se trouvant sur la plaque signalétique de l'outil électroportatif. Les outils électroportatifs marqués 230 V peuvent également fonctionner sur 220 V.**

## RÉGLAGE DU MODE DE FONCTIONNEMENT [C-D-E]

Au moyen du stop de rotation/de frappe (4), sélectionnez le mode d'exploitation souhaité de l'outil électroportatif.

**Note:** Ne changez le mode de fonctionnement que lorsque l'outil électroportatif est éteint ! Sinon, l'outil électroportatif pourrait être endommagé.

- Tourner le bouton pour sélectionner le mode de fonctionnement (4) dans la positions requises.

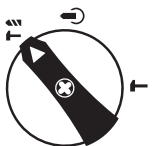

Position pour le **perçage à percussion**. Au cas où l'outil de travail ne tournerait pas immédiatement après la mise en marche de l'outil électroportatif, faites tourner lentement ce dernier jusqu'à ce que l'outil de travail tourne avec.

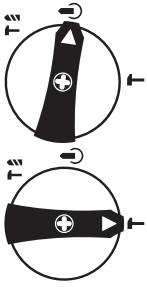

Position **Vario-Lock** pour le réglage de la position du burin.

Position pour le **burinage**

Dans la position «burinage», la fréquence de frappe qui a été sélectionnée préalablement au moyen de la molette (7), est augmentée automatiquement lors de la mise en fonctionnement; l'outil électroportatif effectue les travaux de burinage avec une puissance élevée.

#### MISE EN FONCTIONNEMENT/ARRÊT

- Pour mettre l'outil électroportatif en marche, appuyez sur l'interrupteur Marche/Arrêt (5) et maintenez-le appuyé.
- Pour arrêter l'outil électroportatif, relâchez l'interrupteur Marche/Arrêt (5).

Si la température de l'air est très basse, l'appareil n'atteint sa pleine puissance de percussion/capacité de frappe qu'au bout d'un certain temps.

#### RÉGLAGE DE LA VITESSE DE ROTATION/DE LA FRÉQUENCE DE FRAPPE

La commande électronique permet une sélection sans à-coups de la vitesse de rotation, de la fréquence de frappe pour un travail adapté à chaque matériau.

Le Constant-Electronic permet de maintenir presque constante la vitesse de rotation et la fréquence de frappe en marche à vide et même sous sollicitation.

Dès que la fiche du secteur est branchée sur la prise de courant, ou après une panne de courant, l'électronique de réglage règle automatiquement sur la vitesse de rotation et la fréquence de frappe les plus élevées. Ceci permet d'éviter que l'appareil ne travaille pas à la puissance optimale au cas où la molette de réglage (7) se trouverait sur une position plus basse en raison d'un pré-réglage effectué auparavant.

- Choisir la fréquence de frappe à l'aide de la molette de réglage (7) en fonction du matériau.

#### ACCOUPLLEMENT DE SURCHARGE

**Dès que l'outil de travail se coince ou qu'il s'accroche, l'entraînement de la broche est interrompu. En raison des forces pouvant en résulter, tenez toujours bien l'outil électroportatif des deux mains et veillez à garder une position stable et équilibrée.**

**Arrêtez immédiatement l'outil électroportatif et débloquez l'outil de travail lorsque l'appareil électroportatif coince. Lorsqu'on met l'appareil en marche, l'outil de travail étant bloqué, il peut y avoir de fortes réactions.**

#### MODIFICATION DE LA POSITION DU BURIN (VARIO-LOCK)

Il est possible d'arrêter le burin dans 12 positions. Ceci permet de se mettre dans la position de travail optimale souhaitée.

- Montez le burin dans le porte-outil.
- Tournez le stop de rotation/de frappe 4 pour le mettre dans la position « Vario-Lock ».
- Tournez le porte-outil dans la position du burin souhaitée.
- Tournez le stop de rotation/de frappe 4 pour le mettre dans la position « burinage ». Le porte-outil est ainsi arrêté.

**Pour le burinage, le stop de rotation/de frappe 4 doit se trouver en position « burinage ».**

#### NETTOYAGE ET ENTRETIEN

**Avant d'effectuer des travaux sur l'outil électroportatif, retirez la fiche de la prise de courant.**

**Veillez à ce que l'outil électroportatif ainsi que les ouïes de ventilation soient toujours propres afin d'obtenir un travail impeccable et sûr.**

**Un capuchon de protection contre la poussière endommagé doit être changé immédiatement. Nous vous recommandons de faire appel à un centre de service agréé.**

#### AFFICHAGE SERVICE (8)

Lorsque les balais sont usés, l'appareil électroportatif s'arrête automatiquement. Ceci est indiqué environ 8 heures auparavant par l'allumage ou le clignotement de l'affichage service (8). L'appareil électroportatif doit être envoyé auprès d'un service après-vente pour y faire effectuer les travaux d'entretien.

#### PROTECTION ENVIRONNEMENTALE

Recycler les matières premières au lieu de les éliminer comme des déchets. L'outil, les accessoires et les emballages doivent être triés afin d'assurer un recyclage respectueux de l'environnement. Les composants en plastique sont étiquetés afin d'assurer un recyclage adéquate.

#### GARANTIE

Le produit est garanti conformément aux réglementations légales / nationales, à compter de la date d'achat par le premier utilisateur. Tout dommage attribuable à une usure normale, à une surcharge ou à une utilisation incorrecte de l'outil sera exclu de la garantie. En cas de réclamation, envoyer l'outil, intégralement assemblé, à votre revendeur ou à un Centre de réparation des outils électriques.

## ITALIANO

### AVVERTENZE GENERALI DI PERICOLO PER ELETTROUTENSILI

**AVVERTENZA! Leggere tutte le avvertenze di pericolo e le istruzioni operative.** In caso di mancato rispetto delle avvertenze di pericolo e delle istruzioni operative si potrà creare il pericolo di scosse elettriche, incendi e/o incidenti gravi.

**Conservare tutte le avvertenze di pericolo e le istruzioni operative per ogni esigenza futura.** Il termine «elettroutensile» utilizzato nelle avvertenze di pericolo si riferisce ad utensili elettrici alimentati dalla rete (con linea di allacciamento) ed ad utensili elettrici alimentati a batteria (senza linea di allacciamento).

### SICUREZZA DELL' AREA DI LAVORO

- ▶ **Tenere la postazione di lavoro sempre pulita e ben illuminata.** Il disordine oppure zone della postazione di lavoro non illuminate possono essere causa di incidenti.
- ▶ **Evitare d'impiegare l'elettroutensile in ambienti soggetti al rischio di esplosioni nei quali si abbia presenza di liquidi, gas o polveri infiammabili.** Gli elettroutensili producono scintille che possono far infiammare la polvere o i gas.
- ▶ **Tenere lontani i bambini ed altre persone durante l'impiego dell'elettroutensile.** Eventuali distrazioni potranno comportare la perdita del controllo sull' elettroutensile.

### SICUREZZA ELETTRICA

- ▶ **La spina di allacciamento alla rete dell'elettroutensile deve essere adatta alla presa. Evitare assolutamente di apportare modifiche alla spina. Non impiegare spine adattatrici assieme ad elettroutensili dotati di collegamento a terra.** Le spine non modificate e le prese adatte allo scopo riducono il rischio di scosse elettriche.
- ▶ **Evitare il contatto fisico con superfici collegate a terra, come tubi, riscaldamenti, cucine elettriche e frigoriferi.** Sussiste un maggior rischio di scosse elettriche nel momento in cui il corpo è messo a massa.
- ▶ **Custodire l'elettroutensile al riparo dalla pioggia o dall'umidità.** La penetrazione dell'acqua in un elettroutensile aumenta il rischio di una scossa elettrica.
- ▶ **Non usare il cavo per scopi diversi da quelli previsti ed, in particolare, non usarlo per trasportare o per appendere l'elettroutensile oppure per estrarre la spina dalla presa di corrente. Non avvicinare il cavo a fonti di calore, olio, spigoli taglienti e neppure a parti della macchina che siano in movimento.** I cavi danneggiati o aggrovigliati aumentano il rischio d'insorgenza di scosse elettriche.
- ▶ **Qualora si voglia usare l'elettroutensile all'aperto, impiegare solo ed esclusivamente cavi di prolunga che siano adatti per l'impiego all'esterno.** L'uso di un cavo di prolunga

omologato per l'impiego all'esterno riduce il rischio d'insorgenza di scosse elettriche.

- ▶ **Qualora non fosse possibile evitare di utilizzare l'elettroutensile in ambiente umido, utilizzare un interruttore di sicurezza.** L'uso di un interruttore di sicurezza riduce il rischio di una scossa elettrica.

### SICUREZZA DELLE PERSONE

- ▶ **È importante concentrarsi su ciò che si sta facendo e maneggiare con giudizio l'elettroutensile durante le operazioni di lavoro. Non utilizzare mai l'elettroutensile in caso di stanchezza oppure quando ci si trovi sotto l'effetto di droghe, bevande alcoliche e medicinali.** Un attimo di distrazione durante l'uso dell'elettroutensile può essere causa di gravi incidenti.
- ▶ **Indossare sempre equipaggiamento protettivo individuale nonché occhiali protettivi.** Indossando abbigliamento di protezione personale come la maschera per polveri, scarpe di sicurezza che non scivolino, elmetto di protezione oppure protezione acustica a seconda del tipo e dell'applicazione dell'elettroutensile, si riduce il rischio di incidenti.
- ▶ **Evitare l'accensione involontaria dell'elettroutensile.** Prima di collegarlo alla rete di alimentazione elettrica e/o alla batteria ricaricabile, prima di prenderlo oppure prima di iniziare a trasportarlo, assicurarsi che l'elettroutensile sia spento. Tenendo il dito sopra l'interruttore mentre si trasporta l'elettroutensile oppure collegandolo all'alimentazione di corrente con l'interruttore inserito, si vengono a creare situazioni pericolose in cui possono verificarsi seri incidenti.
- ▶ **Prima di accendere l'elettroutensile togliere gli attrezzi di regolazione o la chiave inglese.** Un accessorio oppure una chiave che si trovi in una parte rotante della macchina può provocare seri incidenti.
- ▶ **Evitare una posizione anomala del corpo.** Avere cura di mettersi in posizione sicura e di mantenere l'equilibrio in ogni situazione. In questo modo è possibile controllare meglio l'elettroutensile in caso di situazioni inaspettate.
- ▶ **Indossare vestiti adeguati. Non indossare vestiti larghi, né portare bracciali e catenine. Tenere i capelli, i vestiti ed i guanti lontani da pezzi in movimento.** Vestiti lenti, gioielli o capelli lunghi potranno impigliarsi in pezzi in movimento.
- ▶ **In caso fosse previsto il montaggio di dispositivi di aspirazione della polvere e di raccolta, assicurarsi che gli stessi siano collegati e che vengano utilizzati correttamente.** L'utilizzo di un'aspirazione polvere può ridurre lo svilupparsi di situazioni pericolose dovute alla polvere.

### TRATTAMENTO ACCURATO ED USO CORRETTO DEGLI ELETTROUTENSILI

- ▶ **Non sottoporre la macchina a sovraccarico.** Per il proprio lavoro, utilizzare esclusivamente l'elettroutensile esplicitamente previsto per il caso. Con un elettroutensile adatto si lavo-



ra in modo migliore e più sicuro nell'ambito della sua potenza di prestazione.

- ▶ **Non utilizzare mai elettrotensili con interruttori difettosi.** Un elettrotensile con l'interruttore rotto è pericoloso e deve essere agguistato.
- ▶ **Prima di procedere ad operazioni di regolazione sulla macchina, prima di sostituire parti accessorie oppure prima di posare la macchina al termine di un lavoro, estrarre sempre la spina dalla presa della corrente e/o estrarre la batteria ricaricabile.** Tale precauzione eviterà che l'elettrotensile possa essere messo in funzione involontariamente.
- ▶ **Quando gli elettrotensili non vengono utilizzati, conservarli al di fuori del raggio di accesso di bambini. Non fare usare l'elettrotensile a persone che non siano abituate ad usarlo o che non abbiano letto le presenti istruzioni.** Gli elettrotensili sono macchine pericolose quando vengono utilizzati da persone non dotate di sufficiente esperienza.
- ▶ **Eseguire la manutenzione dell'elettrotensile operando con la dovuta diligenza. Accertarsi che le parti mobili della macchina funzionino perfettamente, che non s'inceppino e che non ci siano pezzi rotti o danneggiati al punto da limitare la funzione dell'elettrotensile stesso. Prima di iniziare l'impiego, far riparare le parti danneggiate.** Numerosi incidenti vengono causati da elettrotensili la cui manutenzione è stata effettuata poco accuratamente.
- ▶ **Mantenere gli utensili da taglio affilati e puliti.** Gli utensili da taglio curati con particolare attenzione e con taglienti affilati s'inceppano meno frequentemente e sono più facili da condurre.
- ▶ **Utilizzare sempre l'elettrotensile, gli accessori e gli utensili specifici ecc. in conformità alle presenti istruzioni, tenendo conto delle condizioni di lavoro e delle operazioni da eseguire.** L'impiego di elettrotensili per usi diversi da quelli consentiti può dar luogo a situazioni di pericolo.

## ASSISTENZA

**Fare riparare l'elettrotensile solo ed esclusivamente da personale specializzato e solo impiegando pezzi di ricambio originali.** In tale maniera potrà essere salvaguardata la sicurezza dell'elettrotensile.

## INDICAZIONI DI SICUREZZA PER MARTELLI

- ▶ **Portare cuffie di protezione.** L'effetto del rumore può provocare la perdita dell'udito.
- ▶ **Utilizzare le impugnature supplementari fornite insieme all'elettrotensile.** La perdita di controllo sull'elettrotensile può comportare il pericolo di incidenti.
- ▶ **Tenere l'apparecchio per le superfici isolate dell'impugnatura qualora venissero effettuati lavori durante i quali l'accessorio potrebbe venire a contatto con cavi elettrici nascosti oppure con il proprio cavo di rete.** Il contatto con un cavo sotto tensione può mettere sotto tensione anche parti metalliche dell'apparecchio, causando

una scossa elettrica.

- ▶ **Al fine di rilevare linee di alimentazione nascoste, utilizzare adatte apparecchiature di ricerca oppure rivolgersi alla locale società erogatrice.** Un contatto con linee elettriche può provocare lo sviluppo di incendi e di scosse elettriche. Danneggiando linee del gas si può creare il pericolo di esplosioni. Penetrando una tubazione dell'acqua si provocano seri danni materiali oppure vi è il pericolo di provocare una scossa elettrica.
- ▶ **Durante le operazioni di lavoro è necessario tenere l'elettrotensile sempre con entrambe le mani ed adottare una posizione di lavoro sicura.** Utilizzare con sicurezza l'elettrotensile tenendolo sempre con entrambe le mani.
- ▶ **Assicurare il pezzo in lavorazione.** Un pezzo in lavorazione può essere bloccato con sicurezza in posizione solo utilizzando un apposito dispositivo di serraggio oppure una morsa a vite e non tenendolo con la semplice mano.
- ▶ **Prima di posare l'elettrotensile, attendere sempre fino a quando si sarà fermato completamente.** L'accessorio può incepparsi e comportare la perdita di controllo dell'elettrotensile.

## COLLEGAMENTO ALLA RETE ELETTRICA

Assicurarsi che le informazioni di alimentazione elettrica contenute nella targhetta identificativa della macchina siano compatibili con l'alimentazione elettrica cui si intende collegarla. Questo apparecchio è di Classe II ed è progettato per essere collegato a una rete elettrica corrispondente a quella indicata nella targhetta identificativa e compatibile con la spina in dotazione. Nel caso in cui sia necessaria una prolunga, usarne una approvata, compatibile e garantita per questo apparecchio. Seguire tutte le istruzioni fornite con la prolunga.

## LINEE GUIDA PER L'USO DI PROLUNGHE

- ▶ Assicurarsi che la prolunga sia collegata correttamente e sia in buone condizioni. Quando si usa una prolunga, assicurarsi che la sezione del cavo sia sufficiente per portare la corrente assorbita dal vostro prodotto. Un cavo sottodimensionato potrà causare cadute di tensione e quindi una perdita di potenza e un eccessivo riscaldamento dell'apparecchio.
- ▶ Sostituire sempre una prolunga danneggiata o farla riparare da un tecnico qualificato prima di usarla.
- ▶ Proteggere le prolunghe da oggetti affilati, calore eccessivo e aree umide/bagnate.
- ▶ Usare un circuito elettrico separato per i vostri apparecchi. Questo circuito dovrebbe essere protetto con un fusibile ritardato idoneo. Prima di collegare il motore alla linea elettrica, verificare che l'interruttore si trovi in posizione OFF e che la tensione elettrica corrisponda a quella specificata sulla targhetta del motore. Una tensione inferiore comporterà danni al motore.

## CARATTERISTICHE DEL PRODOTTO

### DESTINAZIONE D'USO

La macchina è idonea per forature battenti in calcestruzzo, in mattoni ed in roccia naturale ed è adatta anche per lavori di scarpellatura.

DATI TECNICI			
Codice prodotto		45 308	45 309
Modello RH PRO		6-35MX	5-32
Tensione nominale	V	230	
	Hz	50	
Potenza nominale assorbita	W	1.100	
Numero di giri a vuoto	min <sup>-1</sup>	300-760	
Frequenza colpi	min <sup>-1</sup>	1950-4860	1900-4800
Forza colpo singolo	J	1-7	1-6
Tipo di mandrino		SDS-max	SDS-plus
Mandrino portautensile		35	32
Peso	kg	6,1	5,8

### Diametro max. foratura

Calcestruzzo	mm	35	32
--------------	----	----	----

### Valori di emissione acustica rilevati conformemente a EN 60745-1, EN 60745-2-6

Il livello di rumore stimato A dell'apparecchio ammonta normalmente a

Livello di pressione acustica	dB(A)	90,86
Livello di potenza sonora	dB(A)	101,86
Incertezza della misura K	dB	3

### Valori complessivi di oscillazione a<sub>h</sub> (somma vettoriale delle tre direzioni) e incertezza della misura K misurati conformemente alla norma EN 60745-1, EN 60745-2-6

#### Livello vibrazioni:

a <sub>h</sub>	m/s <sup>2</sup>	17,901
K	m/s <sup>2</sup>	1,5

### IDENTIFICAZIONE

1. Protezione antipolvere
2. Mandrino di serraggio
3. Indicatore di accensione
4. Interruttore arresto rotazione/percussione
5. Interruttore di avvio/arresto
6. Impugnatura (superficie di presa isolata)
7. Rotellina per la preselezione del numero di giri/numero di colpi
8. Spiadi servizio

9. Impugnatura supplementare (superficie di presa isolata)

### MONTAGGIO

**Prima di qualunque intervento sull'elettro-utensile estrarre la spina di rete dalla presa.**

### IMPUGNATURA SUPPLEMENTARE

**Utilizzare il Vostro elettro-utensile soltanto con l'impugnatura supplementare (9) [A-B].**

L'impugnatura supplementare (9) può essere spostata liberamente e regolata in modo da permettere di prendere una posizione di lavoro di assoluta maneggevolezza.

- Girare la maniglia inferiore dell'impugnatura supplementare (9) in senso antiorario e spostare l'impugnatura supplementare (9) alla posizione richiesta. Avvitare dunque la maniglia inferiore dell'impugnatura supplementare (9) di nuovo bene in senso orario.

### CAMBIO DEGLI UTENSILI

Con il portautensili SDS-max (45308) ed SDS-plus (45309) è possibile sostituire l'utensile semplicemente e velocemente senza ulteriori strumenti. La protezione antipolvere (1) ha la funzione di impedire in larga misura che la polvere provocata forando possa arrivare a penetrare nel mandrino portautensile durante la fase di funzionamento. Applicando l'accessorio, attenzione a non danneggiare la protezione antipolvere (1).

**Una protezione antipolvere danneggiata deve essere sostituita immediatamente. Si consiglia di affidare l'operazione ad un Centro di Assistenza Clienti.**

### MONTAGGIO DELL'UTENSILE ACCESSORIO

- Pulire il gambo dell'utensile accessorio ed applicarvi un leggero strato di grasso.
- Inserire l'accessorio nel mandrino portautensile ruotandolo fino a quando lo stesso viene bloccato automaticamente. Effettuando questa operazione il mandrino di serraggio scatta automaticamente in avanti ed il simbolo rosso non è più visibile. Questo indica che il mandrino portautensile è bloccato.

### SMONTAGGIO DELL'UTENSILE ACCESSORIO

- Spingere indietro il mandrino di serraggio (2) fino a quando lo stesso scatta in posizione. Il mandrino di serraggio rimane in questa posizione e l'accessorio può essere estratto senza tener fermo il mandrino di serraggio.

### ASPIRAZIONE POLVERE/ASPIRAZIONE TRUCIOLI

Polveri e materiali come vernici contenenti piombo, alcuni tipi di legname, minerali e metalli possono essere dannosi per la salute. Il contatto oppure l'inhalazione delle polveri possono causare reazioni allergiche e/o malattie delle vie respiratorie dell'operatore oppure delle persone che si trovano nelle vicinanze. Determinate polveri come polvere da legname di

faggio o di quercia sono considerate cancerogene, in modo particolare insieme ad additivi per il trattamento del legname (cromato, protezione per legno). Materiale contenente amianto deve essere lavorato esclusivamente da personale specializzato.

- Provvedere per una buona aerazione del posto di lavoro.
- Si consiglia di portare una mascherina protettiva con classe di filtraggio P2.

Osservare le norme in vigore nel Vostro paese per i materiali da lavorare.

## USO

### MESSA IN FUNZIONE

**Osservare la tensione di rete! La tensione della rete deve corrispondere a quella indicata sulla targhetta dell'elettrotensile. Gli elettrotensili con l'indicazione di 230 V possono essere collegati anche alla rete di 220 V.**

### REGOLAZIONE DEL MODO OPERATIVO [C-D-E]

Con l'interruttore arresto rotazione/percussione (4) scegliere il modo operativo dell'elettrotensile.

**Nota bene:** Modificare il modo operativo solo quando l'elettrotensile è spento! In caso contrario l'elettrotensile può subire dei danni.

- Spostare l'interruttore di selezione modalità (4) nella posizione richiesta.



Posizione per **forature battenti**. Qualora all'accensione l'utensile accessorio non dovesse ruotare subito, far funzionare lentamente l'elettrotensile fino a quando l'utensile accessorio ruota anch'esso.

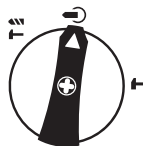

Posizione **Vario-Lock** per correggere la posizione di scalpellatura.



Posizione per **scalpellatura**

Nella posizione «scalpellatura» il numero di colpi preselezionato con la rotellina di regolazione (7) viene aumentato automaticamente all'accensione; in questo modo durante la scalpellatura l'elettrotensile lavora con potenza aumentata.

### ACCENSIONE/SPEGNIMENTO

- Per **accendere** l'elettrotensile premere l'interruttore di avvio/arresto (5) e tenerlo premuto.
- Per **spegnere** l'elettrotensile rilasciare di nuovo l'interruttore di avvio/arresto (5).

In caso di temperature basse, l'elettrotensile raggiunge solo dopo un certo tempo la potenza battente/potenza di percussione completa.

### REGOLAZIONE DEL NUMERO DI GIRI/NUMERO DI COLPI

Tramite l'elettronica di regolazione è possibile preselezionare in continuo il numero di giri e la frequenza dei colpi in funzione del materiale in lavorazione.

La Constant-Electronic mantiene pressoché costante il numero di giri e la frequenza di colpi tra il funzionamento a vuoto e l'esercizio sotto carico.

Inserendo la spina di rete nella presa oppure dopo la mancanza di corrente, l'elettronica di regolazione regola automaticamente il numero di giri ed il numero di colpi massimo. Questo impedisce che, a causa della bassa prerregolazione della rotella di regolazione (7), si lavori non utilizzando la potenza ottimale.

- Operando con la rotellina per la selezione del numero di giri (7) selezionare frequenza di colpi in base al materiale.

### FRIZIONE DI SICUREZZA CONTRO IL SOVRACCARICO

**La trasmissione all'alberino filettato si blocca se l'accessorio si inceppa oppure resta bloccato. Per via delle rilevanti forze che si sviluppano mentre si opera in questo modo, afferrare sempre l'elettrotensile con entrambe le mani ed assicurarsi una sicura posizione operativa. Se l'elettrotensile si blocca, spegnere l'elettrotensile e sbloccare l'accessorio impiegato. Avviando la macchina con la punta utensile bloccata si provocano alti momenti di reazione!**

### CAMBIO DELLA POSIZIONE SCALPELLATURA (VARIO-LOCK)

Si ha la possibilità di bloccare lo scalpello in 12 posizioni. In questo modo è possibile prendere rispettivamente la posizione di lavoro ottimale.

- Applicare lo scalpello nel mandrino portautensile.
- Ruotare l'interruttore arresto rotazione/percussione 4 nella posizione «Vario-Lock».
- Ruotare il mandrino portautensile sulla posizione di scalpellatura richiesta.
- Ruotare l'interruttore arresto rotazione/percussione 4 nella posizione «Scalpellatura». In questo modo il portautensile è bloccato.

**Per lavori di scalpellatura l'interruttore arresto rotazione-percussione 4 deve trovarsi sempre sulla posizione «Scalpellatura».**

### MANUTENZIONE E PULIZIA

**Prima di qualunque intervento sull'elettrotensile estrarre la spina di rete dalla presa.**

**Per poter garantire buone e sicure operazioni di lavoro, tenere sempre puliti l'elettrotensile e la prese di ventilazione.**

**Una protezione antipolvere danneggiata deve**

**essere sostituita immediatamente. Si consiglia di affidare l'operazione ad un Centro di Assistenza Clienti.**

#### SPIA DI SERVIZIO (8)

Quando le spazzole di carbone sono usurate, l'elettrotensile si spegne automaticamente. Questa situazione viene segnalata ca. 8 ore prima quando la spia di servizio (8), si accende oppure la spia luminosa tremola. Per le operazioni di manutenzione l'elettrotensile deve essere spedito al Centro di Assistenza Clienti. Per l'indirizzo, vedere paragrafo «Servizio di assistenza ed assistenza clienti».

#### MANUTENZIONE

Ispezioni e pulizia regolari riducono la necessità di operazioni di manutenzione e manterranno l'apparecchio in buone condizioni di funzionamento. Il motore deve essere correttamente ventilato durante l'uso dell'apparecchio. Per questo motivo, evitare di bloccare le prese d'aria.

#### GARANZIA

Questo prodotto è garantito in base alle regole della nazione di acquisto, garanzia valida dalla data di acquisto. Sono esclusi dalla garanzia i danni attribuibili alla normale usura, al sovraccarico o a una manipolazione scorretta. In caso di reclamo, inviare la macchina, completamente assemblata, al proprio rivenditore o a un centro assistenza per apparecchiature elettriche.

## ΕΛΛΗΝΙΚΑ

### ΓΕΝΙΚΕΣ ΟΔΗΓΙΕΣ ΑΣΦΑΛΕΙΑΣ ΗΛΕΚΤΡΙΚΟΥ ΕΡΓΑΛΕΙΟΥ

**Διαβάστε όλες τις υποδείξεις ασφαλείας και τις οδηγίες.** Αμέλειες κατά την τήρηση των υποδείξεων ασφαλείας και των οδηγιών μπορεί να προκαλέσουν ηλεκτροπληξία, πυρκαγιά ή/και σοβαρούς τραυματισμούς. **Φυλάξτε όλες τις προειδοποιητικές υποδείξεις και οδηγίες για κάθε μελλοντική χρήση.** Ο ορισμός «Ηλεκτρικό εργαλείο» που χρησιμοποιείται στις προειδοποιητικές υποδείξεις αναφέρεται σε ηλεκτρικά εργαλεία που τροφοδοτούνται από το ηλεκτρικό δίκτυο (με ηλεκτρικό καλώδιο) καθώς και σε ηλεκτρικά εργαλεία που τροφοδοτούνται από μπαταρία (χωρίς ηλεκτρικό καλώδιο).

#### ΑΣΦΑΛΕΙΑ ΣΤΟ ΧΩΡΟ ΕΡΓΑΣΙΑΣ

- ▶ **Διατηρείτε τον τόμο που εργάζεσθε καθαρό και καλά φωτισμένο.** Αταξία ή σκοτεινές περιοχές εργασίας μπορεί να οδηγήσουν σε ατυχήματα.
- ▶ **Μην εργάζεσθε με το ηλεκτρικό εργαλείο σε περιβάλλον όπου υπάρχει κίνδυνος έκρηξης, στο οποίο υπάρχουν εύφλεκτα υγρά, αέρια ή σκόνης.** Τα ηλεκτρικά εργαλεία δημιουργούν σπινθηρισμό ο οποίος μπορεί να αναφλέξει τη σκόνη ή τις αναθυμιάσεις.
- ▶ **Όταν χρησιμοποιείτε το ηλεκτρικό εργαλείο κρατάτε μακριά απ' αυτό τα παιδιά κι άλλα τυχόν παρευρισκόμενα άτομα.** Σε περίπτωση απόσπασης της προσοχής σας μπορεί να χάσετε τον έλεγχο του μηχανήματος.

#### ΗΛΕΚΤΡΙΚΗ ΑΣΦΑΛΕΙΑ

- ▶ **Το φως του ηλεκτρικού εργαλείου πρέπει να ταιριάζει στην πρίζα. Δεν επιτρέπεται με κανέναν τρόπο η μετατροπή του φως. Μη χρησιμοποιείτε προσαρμοστικά φως σε συνδυασμό με γειωμένα ηλεκτρικά εργαλεία.** Αμεταποίητα φως και κατάλληλες πρίζες μειώνουν τον κίνδυνο ηλεκτροπληξίας.
- ▶ **Αποφεύγετε την επαφή του σώματός σας με γειωμένες επιφάνειες όπως σωλήνες, θερμαντικά σώματα (καλοριφέρ), κουζίνες ή ψυγεία.** Όταν το σώμα σας είναι γειωμένο αυξάνεται ο κίνδυνος ηλεκτροπληξίας.
- ▶ **Μην εκθέτετε τα μηχανήματα στη βροχή ή την υγρασία.** Η διείσδυση νερού σ' ένα ηλεκτρικό εργαλείο αυξάνει τον κίνδυνο ηλεκτροπληξίας.
- ▶ **Μη χρησιμοποιείτε το ηλεκτρικό καλώδιο για να μεταφέρετε ή να αναρτήσετε το ηλεκτρικό εργαλείο, ή για να βγάλετε το φως από την πρίζα. Κρατάτε το ηλεκτρικό καλώδιο μακριά από υπερβολικές θερμοκρασίες, κοφτερές ακμές και/ή από κινητά εξαρτήματα.** Τυχόν χαλασμένα ή περιπλεγμένα ηλεκτρικά καλώδια αυξάνουν τον κίνδυνο ηλεκτροπληξίας.
- ▶ **Όταν εργάζεσθε μ' ένα ηλεκτρικό εργαλείο στο ύπαιθρο να χρησιμοποιείτε καλώδια επιμήκυνσης (μπαλαντέζες) που είναι κατάλληλα και για χρήση στο ύπαιθρο.** Η χρήση καλωδίων επιμήκυνσης κατάλληλων για υπαίθριους χώρους ελαττώνει τον κίνδυνο ηλεκτροπληξίας.

- ▶ Όταν η χρήση του ηλεκτρικού εργαλείου σε υγρό περιβάλλον είναι αναπόφευκτη, τότε χρησιμοποιήστε έναν προστατευτικό διακόπτη διαρροής (διακόπτη FI). Η χρήση ενός προστατευτικού διακόπτη διαρροής ελαττώνει τον κίνδυνο ηλεκτροπληξίας.

### ΑΣΦΑΛΕΙΑ ΠΡΟΣΩΠΩΝ

- ▶ Να είστε πάντοτε προσεκτικός/προσεκτική, να δίνετε προσοχή στην εργασία που κάνετε και να χειρίζεστε το μηχάνημα με περίσκεψη. Μη χρησιμοποιήσετε ένα ηλεκτρικό εργαλείο όταν είστε κουρασμένος/κουρασμένη ή όταν βρισκόμαστε υπό την επήρεια ναρκωτικών, οινοπνεύματος ή φαρμάκων. Μια στιγμήα απροσεξία κατά το χειρισμό του ηλεκτρικού εργαλείου μπορεί να οδηγήσει σε σοβαρούς τραυματισμούς.
- ▶ Φοράτε έναν κατάλληλο για σας προστατευτικό εξοπλισμό και πάντοτε προστατευτικά γυαλιά. Όταν φοράτε έναν κατάλληλο προστατευτικό εξοπλισμό όπως μάσκα προστασίας από σκόνη, αντιολισθητικά υποδήματα ασφαλείας, προστατευτικό κράνος ή ωασιπίδες, ανάλογα με το εκάστοτε εργαλείο και τη χρήση του, ελαττώνεται ο κίνδυνος τραυματισμών.
- ▶ Αποφεύγετε την αθέλητη εκκίνηση. Βεβαιωθείτε ότι ο διακόπτης του ηλεκτρικού εργαλείου είναι στη θέση OFF, πριν το συνδέσετε με το ηλεκτρικό δίκτυο ή με την μπαταρία καθώς και πριν το παραλάβετε ή το μεταφέρετε. Όταν μεταφέρετε το ηλεκτρικό εργαλείο έχοντας το δάχτυλό σας στο διακόπτη ή όταν συνδέσετε το μηχάνημα με την πηγή ρεύματος όταν αυτό είναι ακόμη στη θέση ON, τότε δημιουργείται κίνδυνος τραυματισμών.
- ▶ Αφαιρέστε από τα ηλεκτρικά εργαλεία τυχόν συναρμολογημένα εργαλεία ρύθμισης ή κλειδιά πριν θέσετε το ηλεκτρικό εργαλείο σε λειτουργία. Ένα εργαλείο ή κλειδί συναρμολογημένο σ' ένα περιστρεφόμενο τμήμα ενός μηχανήματος μπορεί να οδηγήσει σε τραυματισμούς.
- ▶ Μην υπερεκτιμάτε τον εαυτό σας. Φροντίστε για την ασφαλή στάση του σώματός σας και διατηρείτε πάντοτε την ισορροπία σας. Έτσι μπορείτε να ελέγξετε καλύτερα το μηχάνημα σε περιπτώσεις απροσδόκων περιστάσεων.
- ▶ Φοράτε κατάλληλα ενδύματα. Μη φοράτε φαρδιά ρούχα ή κοσμήματα. Κρατάτε τα μαλλιά σας, τα ρούχα σας και τα γάντια σας μακριά από κινούμενα εξαρτήματα. Χαλαρή ενδυμασία, κοσμήματα ή μακριά μαλλιά μπορεί να εμπλακούν στα κινούμενα εξαρτήματα.
- ▶ Όταν υπάρχει η δυνατότητα συναρμολόγησης διατάξτε αναρρόφησης ή συλλογής σκόνης, βεβαιωθείτε ότι αυτές είναι συνδεδεμένες με το μηχάνημα καθώς και ότι χρησιμοποιούνται σωστά. Η χρήση μιας αναρρόφησης σκόνης μπορεί να ελαττώσει τον κίνδυνο που προκαλείται από τη σκόνη.

### ΕΠΙΜΕΛΗΣ ΧΕΙΡΙΣΜΟΣ ΚΑΙ ΧΡΗΣΗ ΗΛΕΚΤΡΙΚΩΝ ΕΡΓΑΛΕΙΩΝ

- ▶ Μην υπερφορτώνετε το μηχάνημα. Χρησιμοποιείτε για την εκάστοτε εργασία το ηλεκτρικό εργαλείο που προορίζεται γι' αυτήν. Με το κα-

τάλληλο ηλεκτρικό εργαλείο εργάζεστε καλύτερα και ασφαλέστερα στην αναφερόμενη περιοχή ισχύος.

- ▶ Μη χρησιμοποιήσετε ποτέ ένα μηχάνημα που έχει χαλασμένο διακόπτη. Ένα ηλεκτρικό εργαλείο που δεν μπορεί πλέον να το θέσετε σε λειτουργία και/ή εκτός λειτουργίας είναι επικίνδυνο και πρέπει να επισκευαστεί.
- ▶ Βγάλτε το φιλ από την πρίζα πριν διεξάγετε στο μηχάνημα μια οποιαδήποτε εργασία ρύθμισης, πριν αλλάξετε ένα εξάρτημα ή όταν πρόκειται να αποθηκεύσετε το μηχάνημα. Αυτά τα προληπτικά μέτρα ασφαλείας μειώνουν τον κίνδυνο από τυχόν αθέλητη εκκίνηση του ηλεκτρικού εργαλείου.
- ▶ Διαφυλάγετε τα ηλεκτρικά εργαλεία που δε χρησιμοποιείτε μακριά από παιδιά. Μην επιτρέψετε τη χρήση του μηχανήματος σε άτομα που δεν είναι εξοικειωμένα μ' αυτό ή δεν έχουν διαβάσει τις παρούσες οδηγίες. Τα ηλεκτρικά εργαλεία είναι επικίνδυνα όταν χρησιμοποιούνται από μη έμπειρα πρόσωπα.
- ▶ Να περιποιείστε προσεκτικά το ηλεκτρικό εργαλείο. Ελέγχετε, αν τα κινούμενα μέρη λειτουργούν άψογα, χωρίς να μπλοκάρουν, ή μήπως έχουν σπάσει ή φθαρεί τυχόν μέρη τα οποία επηρεάζουν τον τρόπο λειτουργίας του ηλεκτρικού εργαλείου. Δώστε το χαλασμένο ηλεκτρικό εργαλείο για επισκευή πριν το ξαναχρησιμοποιήσετε. Η κακή συντήρηση των ηλεκτρικών εργαλείων αποτελεί αιτία πολλών ατυχημάτων.
- ▶ Διατηρείτε τα εξαρτήματα κοπής κοφτερά και καθαρά. Προσεκτικά συντηρημένα κοπτικά εξαρτήματα σφηνώνουν δυσκολότερα και οδηγούνται ευκολότερα.
- ▶ Χρησιμοποιείτε τα ηλεκτρικά εργαλεία, εξαρτήματα, παρελκόμενα εργαλεία κτλ. σύμφωνα με τις παρούσες οδηγίες. Λαμβάνετε επίσης υπόψη σας τις εκάστοτε συνθήκες και την υπό εκτέλεση εργασία. Η χρησιμοποίηση των ηλεκτρικών εργαλείων για εργασίες που δεν προβλέπεται γι' αυτά μπορεί να δημιουργήσει επικίνδυνες καταστάσεις.

### SERVICE

Δώστε το ηλεκτρικό εργαλείο σας για επισκευή σε εξουσιοδοτημένο συνεργείο και χρησιμοποιείτε μόνο γνήσια. Έτσι εξασφαλίζετε τη διατήρηση της ασφάλειας του μηχανήματος.

### ΥΠΟΔΕΙΞΕΙΣ ΑΣΦΑΛΕΙΑΣ ΓΙΑ ΠΙΣΤΟΛΕΤΑ

- ▶ Φοράτε ωασιπίδες. Η επίδραση του θορύβου μπορεί να οδηγήσει σε απώλεια ακοής.
- ▶ Να χρησιμοποιείτε τις πρόσθετες λαβές που συνοδεύουν το μηχάνημα. Η απώλεια του ελέγχου μπορεί να οδηγήσει σε τραυματισμούς.
- ▶ Κρατάτε το ηλεκτρικό εργαλείο μόνο από τις μονωμένες επιφάνειες λαβής, όταν εκτελείτε εργασίες, στις οποίες το εξάρτημα μπορεί να έρθει σε επαφή με μη ορατούς ηλεκτροφόρους αγωγούς ή με το δικό του ηλεκτρικό καλώδιο. Η επαφή με έναν ηλεκτροφόρο αγωγό μπορεί να θέσει τα μεταλλικά μέρη του ηλεκτρικού εργαλείου επίσης υπό τάση και να προκαλέσει μια ηλεκτρο-

πληξία.

- ▶ **Χρησιμοποιείτε κατάλληλες ανιχνευτικές συσκευές για να εντοπίσετε τυχόν μη ορατές τροφοδοτικές γραμμές ή να συμβουλευέστε την τοπική εταιρία παροχής ενέργειας.** Η επαφή με ηλεκτρικές γραμμές μπορεί να οδηγήσει σε πυρκαγιά και ηλεκτροπληξία. Η πρόκληση ζημιάς σ' έναν αγωγό φωταερίου (γκαςιού) μπορεί να οδηγήσει σε έκρηξη. Το τρύπημα ενός σωλήνα νερού προκαλεί ζημιά σε πράγματα ή/και μπορεί να οδηγήσει σε ηλεκτροπληξία.
- ▶ **Όταν εργάζεστε να κρατάτε το ηλεκτρικό εργαλείο καλά και με τα δυο σας χέρια και να φροντίζετε για την ασφαλή θέση του σώματός σας.** Το ηλεκτρικό εργαλείο οδηγείται ασφαλέστερα όταν το κρατάτε και με τα δυο σας χέρια.
- ▶ **Ασφαλίστε το υπό κατεργασία τεμάχιο.** Ένα υπό κατεργασία τεμάχιο συγκρατείται ασφαλέστερα με μια διάταξη σύσφιξης ή με μια μέγγενη παρά με το χέρι σας.
- ▶ **Πριν αποθέσετε το ηλεκτρικό εργαλείο περιμένετε πρώτα να σταματήσει εντελώς να κινείται.** Το τοποθετημένο εξάρτημα μπορεί να σφηνώσει και να οδηγήσει στην απώλεια του ελέγχου του ηλεκτρικού εργαλείου.

## ΣΥΝΔΕΣΗ ΜΕ ΤΗΝ ΠΑΡΟΧΗ ΡΕΥΜΑΤΟΣ

Βεβαιωθείτε ότι οι πληροφορίες τροφοδοσίας στην πινακίδα του μηχανήματος είναι συμβατές με την τροφοδοσία ρεύματος στην οποία σκοπεύετε να το συνδέσετε.

Αυτή η συσκευή είναι Κλάση II και έχει σχεδιαστεί για σύνδεση με παροχή ρεύματος που ταιριάζει με αυτή που αναγράφεται στην πινακίδα και είναι συμβατή με την πρίζα. Εάν απαιτείται καλώδιο επέκτασης, χρησιμοποιήστε ένα εγκεκριμένο και συμβατό καλώδιο για αυτή τη συσκευή. Ακολουθήστε όλες τις οδηγίες που παρέχονται με το καλώδιο επέκτασης.

## ΟΔΗΓΙΕΣ ΧΡΗΣΗΣ ΚΑΛΩΔΙΟΥ ΕΠΕΚΤΑΣΗΣ

- ▶ Σιγουρευτείτε ότι το καλώδιο επέκτασης σας είναι σε καλή κατάσταση. Όταν χρησιμοποιείτε ένα καλώδιο επέκτασης, επιβεβαιώστε ότι είναι αρκετά δυνατό στο να σηκώσει το ρεύμα που χρειάζεται το εργαλείο σας. Ένα μικρότερο καλώδιο θα προκαλέσει πτώση της τάσης με αποτέλεσμα την απώλεια ισχύος και υπερθέρμανση.
- ▶ Βεβαιωθείτε ότι το καλώδιο επέκτασης είναι σωστά συνδεδεμένο. Να το αντικαθιστάτε πάντα αν είναι κατεστραμμένο ή να το επισκευάζετε από ειδικευμένο άτομο πριν το χρησιμοποιήσετε.
- ▶ Προστατεύστε το καλώδιο επέκτασης από αιχμηρά αντικείμενα, υπερβολική θερμότητα, υγρασία και βρεγμένες περιοχές.
- ▶ Χρησιμοποιήστε ένα ξεχωριστό ηλεκτρικό κύκλωμα για τα εργαλεία σας. Αυτό το κύκλωμα πρέπει να προστατεύεται με την κατάλληλη ασφάλεια με χρονική καθυστέρηση. Πριν συνδέσετε τον ηλεκτροκινητήρα στη γραμμή ηλεκτρικού ρεύματος, βεβαιωθείτε ότι ο διακόπτης είναι στη θέση OFF και ότι η ηλεκτρική τάση είναι ίδια με την τάση που έχει επισημανθεί στην πινακίδα του κινητήρα.

Η λειτουργία σε χαμηλότερη τάση θα προκαλέσει βλάβη στον κινητήρα.

## ΧΑΡΑΚΤΗΡΙΣΤΙΚΑ ΠΡΟΪΟΝΤΟΣ

### ΠΡΟΒΛΕΠΟΜΕΝΗ ΧΡΗΣΗ

Το μηχάνημα προορίζεται για τρύπημα με κρούση σε μπετόν, τούβλα και πετρώματα καθώς και για εργασίες καλμιέματος.

### ΤΕΧΝΙΚΑ ΧΑΡΑΚΤΗΡΙΣΤΙΚΑ

Κωδικός Είδους	45 308	45 309	
Model RH PRO	6-35MX	5-32	
Ονομαστική τάση	V	230	
	Hz	50	
Ισχύς	W	1.100	
Αριθμός κρούσεων σε ονομαστικό αριθμό στροφών	min <sup>-1</sup>	300-760	
Αριθμός κρούσεων	min <sup>-1</sup>	1950-4860	1900-4800
Ενέργεια κρούσης	J	1-7	1-6
Τύπος τσok		SDS-max	SDS-plus
Υποδοχή εργαλείου		35	32
Βάρος	kg	6,1	5,8
<b>Μέγιστη διάμετρος τρυπήματος</b>			
Μπετόν	mm	35	32

### Τιμές εκπομπής θορύβου, υπολογισμένες κατά EN 60745-1, EN 60745-2-6

Η χαρακτηριστική στάθμη θορύβου του μηχανήματος εξακριβώθηκε σύμφωνα με την καμπύλη A και ανέρχεται σε:

Στάθμη ακουστικής πίεσης	dB(A)	90,86
Στάθμη ακουστικής ισχύος	dB(A)	101,86
Ανασφάλεια K	dB	3

**Οι συνολικές τιμές κραδασμών  $a_h$  (θρόισμα ανυρμάτων τριών κατευθύνσεων) και ανασφάλεια K εξακριβώθηκαν σύμφωνα με το πρότυπο EN 60745-1, EN 60745-2-6**

### Επίπεδο δόνησης:

$a_h$	m/s <sup>2</sup>	17,901
K	m/s <sup>2</sup>	1,5

## ΤΑΥΤΟΠΟΙΗΣΗ

1. Κάλυμμα προστασίας από σκόνη
2. Κέλυφος μανδάλωσης
3. Ένδειξη λειτουργίας On/ Off
4. Διακόπτης αναστολής κρούσης/περιστροφής
5. Διακόπτης On/Off
6. Λαβή (μονωμένη επιφάνεια πισσίματος)

7. Τροχίσκος προεπιλογής αριθμού στροφών/ κρούσεων
8. Ενδειξη service
9. Πρόσθετη λαβή (μονωμένη επιφάνεια πιασίματος)

## ΣΥΝΑΡΜΟΛΟΓΗΣΗ

**Βγάξτε το φιν από την πρίζα πριν από οποιαδήποτε εργασία στο ηλεκτρικό εργαλείο.**

### ΠΡΟΣΘΕΤΗ ΛΑΒΗ

**Χρησιμοποιείτε το ηλεκτρικό εργαλείο πάντοτε με συναρμολογημένη την πρόσθετη λαβή (9) [A-B].**

Η πρόσθετη λαβή (9) μπορεί να ρυθμιστεί σε οποιαδήποτε θέση επιθυμείτε για να μπορέσετε έτσι να εργαστείτε άνετα και αναπαυτικά.

- Γυρίστε το κάτω μέρος της πρόσθετης λαβής (9) με φορά αντίθετη της ωρολογιακής και οδηγήστε την πρόσθετη λαβή (9) στην επιθυμητή θέση. Ακολουθώντας γυρίστε το κάτω μέρος της πρόσθετης λαβής (9) με ωρολογιακή φορά μέχρι να σφίξει καλά.

### ΑΝΤΙΚΑΤΑΣΤΑΣΗ ΕΡΓΑΛΕΙΟΥ

Με την υποδοχή εργαλείου SDS-max (45308) και SDS-plus (45309) μπορείτε να αλλάξετε το εργαλείο που χρησιμοποιείτε απλά και άνετα, χωρίς τη χρήση άλλων, συμπληρωματικών εργαλείων.

Το κάλυμμα προστασίας από σκόνη (1) εμποδίζει ικανοποιητικά τη διείσδυση σκόνης τριπήματος στην υποδοχή εργαλείου κατά τη διάρκεια της λειτουργίας. Όταν τοποθετείτε το εργαλείο πρέπει να προσέχετε, να μην υποστεί βλάβη το κάλυμμα προστασίας από σκόνη (1).

**Ένα χαλασμένο κάλυμμα προστασίας από σκόνη πρέπει να αντικαθίσταται αμέσως. Σας συμβουλεύουμε, η αντικατάσταση να διεξάγεται από εξουσιοδοτημένο service.**

### ΤΟΠΟΘΕΤΗΣΗ ΕΡΓΑΛΕΙΟΥ

- Καθαρίζεται και λιπαίνεται ελαφρά το στέλεχος του εργαλείου.
- Εισάγετε το εργαλείο (γυρίζοντας το) στην υποδοχή εργαλείου, μέχρι να ασφαλιστεί αυτόματα. Το κέλυφος μανδάλωσης τινάζεται από μόνο του προς τα εμπρός και τα κόκκινα σύμβολα δεν είναι πλέον ορατά. Αυτό σημαίνει ότι η υποδοχή εργαλείου είναι μανδάλωμένη.

### ΑΦΑΙΡΕΣΗ ΤΟΥ ΕΡΓΑΛΕΙΟΥ

- Ωθήστε το κέλυφος μανδάλωσης (2) προς τα πίσω μέχρι να μανδάλωθεί. Τώρα επάνω στο κέλυφος μανδάλωσης είναι πάλι ορατά τα κόκκινα σύμβολα. Το κέλυφος μανδάλωσης παραμένει σ' αυτή τη θέση και το εργαλείο μπορεί να αφαιρεθεί χωρίς να χρειαστεί να συγκρατήσετε το κέλυφος μανδάλωσης.

### ΑΝΑΡΡΟΦΗΣΗ ΣΚΟΝΗΣ/ΡΟΚΑΝΙΔΙΩΝ

Η σκόνη από ορισμένα υλικά π.χ. από μολυβδούχες μογιές, από μερικά είδη ξύλου, από ορυκτά υλικά και από μέταλλα μπορεί να είναι ανθυγιεινή. Η επαφή με τη σκόνη ή/ και η εισπνοή της μπορεί να προκαλέσει ελεργικές αντιδράσεις ή/ και ασθένειες των αναπνευστικών οδών του χρήστη ή τυχόν παρευρισκόμενων ατόμων.

Ορισμένα είδη σκόνης π.χ. σκόνη από ξύλο βελανιδιάς ή οξιάς θεωρούνται σαν καρκινογόνα, ιδιαίτερα σε συνδυασμό με διάφορα συμπληρωματικά υλικά που χρησιμοποιούνται στην κατεργασία ξύλων (ενώσεις χρωμίου, ξυλοπροστατευτικά μέσα). Η κατεργασία αμιαντούχων υλικών επιτρέπεται μόνο σε ειδικά εκπαιδευμένα άτομα.

- Να φροντίζετε για τον καλό αερισμό του χώρου εργασίας.
- Σας συμβουλεύουμε να φοράτε μάσκες αναπνευστικής προστασίας με φίλτρο κατηγορίας P2. Να τηρείτε τις διατάξεις που ισχύουν στη χώρα σας για τα διάφορα υπό κατεργασία υλικά.

### ΛΕΙΤΟΥΡΓΙΑ

#### ΕΚΚΙΝΗΣΗ

**Δώστε προσοχή στην τάση δικτύου! Η τάση της ηλεκτρικής πηγής πρέπει να ταυτίζεται με την τάση που είναι αναγραμμένη στην πινακίδα κατασκευαστή του ηλεκτρικού εργαλείου. Ηλεκτρικά εργαλεία με χαρακτηριστική τάση 230 V λειτουργούν και με τάση 220 V.**

#### ΡΥΘΜΙΣΗ ΤΡΟΠΟΥ ΛΕΙΤΟΥΡΓΙΑΣ [C-D-E]

Με το διακόπτη αναστολής κρούσης/περιστροφής (4) επιλέγετε τον τρόπο λειτουργίας του ηλεκτρικού εργαλείου.

**Υπόδειξη:** Να αλλάξετε τον τρόπο λειτουργίας μόνο όταν το ηλεκτρικό εργαλείο βρίσκεται εκτός λειτουργίας! Διαφορετικά το ηλεκτρικό εργαλείο μπορεί να υποστεί ζημιά.

- Γυρίστε τον διακόπτη επιλογής τρόπου λειτουργίας (4) στην απαιτούμενη θέση.

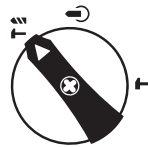

Θέση για **τρύπημα με κρούση**.

Σε περίπτωση που όταν θέσετε το ηλεκτρικό εργαλείο σε λειτουργία το εργαλείο δεν αρχίσει αμέσως να γυρίζει, τότε αφήστε το ηλεκτρικό εργαλείο να κινηθεί σιγά-σιγά έως το εργαλείο να αρχίσει κι αυτό να γυρίζει.

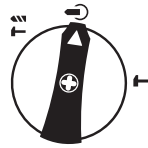

Θέση **Vario-Lock** για ρύθμιση της θέσης καλεμίσματος.



Θέση για **καλέμισμα**

Στη θέση «καλέμισμα», μαζί με τον προεπιλεγμένο τροχίσκο ρύθμισης (7), αυξάνεται αυτόματα ο προεπιλεγμένος αριθμός κρούσεων. Έτσι το ηλεκτρικό εργαλείο εργάζεται κατά το καλέμισμα με αυξημένη ισχύ.

#### ΘΕΣΗ ΣΕ ΛΕΙΤΟΥΡΓΙΑ ΚΑΙ ΕΚΤΟΣ ΛΕΙΤΟΥΡΓΙΑΣ

- Για να **θέσετε σε λειτουργία** το ηλεκτρικό εργαλείο πατήστε το διακόπτη On/Off (5) και κρατήστε τον πατημένο.
- Για να **θέσετε εκτός λειτουργίας** το ηλεκτρικό εργαλείο αφήστε ελεύθερο το διακόπτη On/Off (5).

Υπό χαμηλές θερμοκρασίες το ηλεκτρικό εργαλείο αποκτά την πλήρη ισχύ κρούσης/σπασίματος μετά από ένα ορισμένο χρονικό διάστημα.

#### ΡΥΘΜΙΣΗ ΑΡΙΘΜΟΥ ΣΤΡΟΦΩΝ/ΚΡΟΥΣΕΩΝ

Η ηλεκτρονική διέυθυνση επιτρέπει την αδιαβάθμιστη προεπιλογή αριθμού στροφών/κρούσεων για εργασία ανάλογα με το υποκατεργασία υλικό.

Η ηλεκτρονική σταθεροποίηση διατηρεί τον προεπιλεγμένο αριθμό στροφών και κρούσεων σχεδόν σταθερό μεταξύ λειτουργίας χωρίς φορτίο και λειτουργίας υπό φορτίο.

Όταν βάζετε το φινιρίσμα στη ρίζα ή μετά από μια διακοπή ηλεκτρικού ρεύματος η ηλεκτρονική ρύθμιση ρυθμίζει τον ύψιστο αριθμό στροφών και κρούσεων. Αυτό εμποδίζει, σε περίπτωση που στον τροχίσκο ρύθμισης (7) έχει προεπιλεγεί ένας χαμηλός αριθμός στροφών/κρούσης η εργασία να μην διεξάγεται με άριστη ισχύ.

- Επιλέξτε τον αριθμό κρούσεων με τον τροχίσκο (7) ανάλογα με το υπό κατεργασία υλικό.

#### ΣΥΜΠΛΕΚΤΗΣ ΥΠΕΡΦΟΡΤΙΣΗΣ

**Σε περίπτωση που το εξάρτημα σφηνώσει ή προσκορπεί κάπου, διακόπτεται η μετάδοση κίνησης στον άξονα. Να κρατάτε, λόγω των εμφανιζόμενων δυνάμεων, το ηλεκτρικό εργαλείο καλά και με τα δυο σας χέρια και να παίρνετε με το σώμα σας σταθερή στάση.**

Όταν μπλοκάρει το ηλεκτρικό εργαλείο θέστε το εκτός λειτουργίας και λύστε το τοποθετημένο εργαλείο. Όταν θέσετε το ηλεκτρικό εργαλείο σε λειτουργία με μπλοκαρισμένο το εργαλείο τρυπήματος δημιουργούνται ισχυρές αντιδραστικές δυνάμεις (κλωστήματα).

#### ΑΛΛΑΓΗ ΘΕΣΗΣ ΚΑΛΕΜΙΟΥ (VARIO-LOCK)

Μπορείτε να μανδαλώσετε το καλέμι σε 12 θέσεις. Έτσι μπορείτε να πάρετε την καλύτερη δυνατή θέση εργασίας.

- Τοποθετήστε το καλέμι στην υποδοχή εργαλείου.
- Γυρίστε το διακόπτη κρούσης/περιστροφής (4) στη θέση «Vario-Lock».
- Γυρίστε την υποδοχή του εργαλείου στην επιθυμητή θέση καλεμιού.
- Γυρίστε το διακόπτη αναστολής κρούσης/περιστροφής (4) στη θέση «Καλέμισμα». Έτσι μανδαλώνει η υποδοχή εργαλείου.

**Για εργασίες καλέμισματος ο διακόπτης αναστολής κρούσης/περιστροφής 4 πρέπει να**

**βρίσκεται πάντα στην θέση «Καλέμισμα».**

#### ΣΥΝΤΗΡΗΣΗ ΚΑΙ ΚΑΘΑΡΙΣΜΟΣ

**Βγάξτε το φινιρίσμα από την ρίζα πριν από οποιαδήποτε εργασία στο ηλεκτρικό εργαλείο.**

**Διατηρείτε το ηλεκτρικό εργαλείο και τις σχισμές αερισμού καθαρές για να μπορείτε να εργάζεστε καλά και ασφαλώς.**

**Ένα χαλασμένο κάλυμμα προστασίας από σκόνη πρέπει να αντικαθίσταται αμέσως. Σας συμβουλεύουμε, η αντικατάσταση να διεξάγεται από εξουσιοδοτημένο service.**

#### ΕΝΔΕΙΞΗ SERVICE (8)

Όταν αναλωθούν τα καρβουνάκια το ηλεκτρικό εργαλείο διακόπτει αυτόματα τη λειτουργία του. Αυτό προαναγγέλλεται 8 ώρες περίπου πιο μπροστά με άναμμα και τρεμόσβημα της ένδειξης Service (8). Το ηλεκτρικό εργαλείο πρέπει να αποσταλεί στο Service για συντήρηση.

#### ΠΡΟΣΤΑΣΙΑ ΠΕΡΙΒΑΛΛΟΝΤΟΣ

Ανακυκλώστε τις πρώτες ύλες αντί να απορρίπτετε ως απόβλητα. Το εργαλείο, τα αξεσουάρ και η συσκευασία πρέπει να ταξινομούνται για φιλική προς το περιβάλλον ανακύκλωση. Αυτές οι οδηγίες εκτυπώνονται χωρίς κλώριο. Τα πλαστικά εξαρτήματα φέρουν ετικέτα για ταξινόμηση ανακύκλωσης.

#### ΕΓΓΥΗΣΗ

Αυτό το προϊόν είναι εγγυημένο σύμφωνα με τους νομικούς κανονισμούς, που ισχύουν από την ημερομηνία αγοράς από τον πρώτο χρήστη. Οι ζημιές που οφείλονται στην φυσιολογική φθορά, υπερφόρτωση ή ακατάλληλο χειρισμό εξαιρούνται από την εγγύηση. Σε περίπτωση απαίτησης, στείλτε το εργαλείο, πλήρως συναρμολογημένο, στον αντιπρόσωπό σας ή στο εξουσιοδοτημένο σέρβις για ηλεκτρικά εργαλεία.



## SRPSKI

### OPŠTA UPOZORENJA ZA ELEKTRIČNE ALATE

**Čitajte sva upozorenja i uputstva.** Propusti kod pridržavanja upozorenja i uputstava mogu imati za posledicu električni udar, požar i/ili teške povrede. **Čuvajte sva upozorenja i uputstva za budućnost.** Pojam upotrebljen u upozorenjima „električni alat“ odnosi se na električne alate sa radom na mreži (sa mrežnim kablom) i na električne alate sa radom na akumulator (bez mrežnog).

### SIGURNOST NA RADNOM MESTU

- ▶ **Držite Vaše radno područje čisto i dobro osvetljeno.** Nered ili neosvetljena radna područja mogu voditi nesrećama.
- ▶ **Ne radite sa električnim alatom u okolini ugroženoj eksplozijom, u kojoj se nalaze zapaljive tečnosti, gasovi ili prašine.** Električni alati prave varnice koje mogu zapaliti prašinu ili isparenja.
- ▶ **Držite podalje decu i druge osobe za vreme korišćenja električnog alata.** Prilikom rada možete izgubiti kontrolu nad aparatom.

### ELEKTRIČNA SIGURNOST

- ▶ **Priključni utikač električnog alata mora odgovarati utičnici. Utikač nesme nikako da se menja. Ne upotrebljavajte adaptere utikača zajedno sa električnim alatima zaštićenim uzemljenjem.** Ne promenjeni utikači i odgovarajuće utičnice smanjuju rizik električnog udara.
- ▶ **Izbegavajte kontakt telom sa uzemljenim površinama kao cevi, grejanja, šporet i rashladni ormani.** Postoji povećani rizik od električnog udara ako je Vaše telo uzemljeno.
- ▶ **Držite aparat što dalje od kiše ili vlage.** Prodor vode u električni alat povećava rizik od električnog udara.
- ▶ **Ne nosite električni alat za kabl, ne vešajte ga ili ne izvlačite ga iz utičnice. Držite kabl dalje od vreline, ulja, oštih ivica ili delova aparata koji se pokreću.** Oštećeni ili uvrnuti kablovi povećavaju rizik električnog udara.
- ▶ **Ako sa električnim alatom radite u prirodi, upotrebljavajte samo produžne kablove koji su pogodni za spolnu upotrebu.** Upotreba produžnog kabla uzemljenog za spolnu upotrebu smanjuje rizik od električnog udara.
- ▶ **Ako rad električnog alata ne može da se izbegne u vlažnoj okolini, koristite prekidač strujne zaštite pri kvaru.** Upotreba prekidača strujne zaštite pri kvaru smanjuje rizik od električnog udara.

### SIGURNOST OSOBLJA

- ▶ **Budite pažljivi, pazite na to, šta radite i idite razumno na posao sa Vašim električnim alatom.** Ne koristite električni alat ako ste umorni ili pod uticajem droge, alkohola ili lekova. Momenat nepažnje kod upotrebe električnog alata može voditi ozbiljnim povredama.
- ▶ **Nosite ličnu zaštitnu opremu i uvek zaštit-**

**ne naočare.** Nošenje lične zaštitne opreme, kao maske za prašinu, sigurnosne cipele koje ne kliču, zaštitni šlem ili zaštitu za sluh, zavisno od vrste i upotrebe električnog alata, smanjuju rizik od povreda.

- ▶ **Izbegavajte nenamerno puštanje u rad. Uverite se da je električni alat isključen, pre nego što ga priključite na struju i/ili na akumulator, uzmete ga ili nosite.** Ako prilikom nošenja električnog alata držite prst na prekidaču ili aparat uključen priključujete na struju, može ovo voditi nesrećama.
- ▶ **Uklonite alate za podešavanje ili ključeve za zavrtnje, pre nego što uključite električni alat.** Neki alat ili ključ koji se nalazi u rotirajućem delu aparata, može voditi nesrećama.
- ▶ **Izbegavajte nenormalno držanje tela. Pobrinite se uvek da stabilno stojite i održavajte u svako doba ravnotežu.** Na taj način možete bolje kontrolisati električni alat u neočekivanim situacijama.
- ▶ **Izbegavajte nenormalno držanje tela. Pobrinite se uvek da stabilno stojite i održavajte u svako doba ravnotežu.** Na taj način možete bolje kontrolisati električni alat u neočekivanim situacijama.
- ▶ **Nosite pogodnu odeću. Ne nosite široku odeću ili nakit. Držite kosu, odeću i rukavice dalje od pokretnih delova.** Opušteno odelo, dugu kosu ili nakit mogu zahvatiti rotirajući delovi.

### BRIŽLJIVA UPOTREBA I OPHODJENJE SA ELEKTRIČNIM ALATIMA

- ▶ **Ne preopterećujte aparat. Upotrebljavajte za Vaš posao električni alat određen za to.** Sa odgovarajućim električnim alatom radite bolje i sigurnije u navedenom području rada.
- ▶ **Ne koristite nikakav električni alat čiji je prekidač u kvaru.** Električni alat koji se ne može više uključiti ili isključiti, je opasan i mora se popraviti.
- ▶ **Izvučite utikač iz utičnice i/ili uklonite akumulator pre nego što preduzmete podešavanja na aparatu, promenu delova pribora ili ostavite aparat.** Ova mera opreza sprečava nenamernan start električnog alata.
- ▶ **Čuvajte nekorišćene električne alate izvan dometa dece. Ne dozvoljavajte korišćenje aparata osobama koje ne poznaju aparat ili nisu pročitale ova uputstva.** Električni alati su opasni, kada ih koriste neiskusne osobe.
- ▶ **Održavajte brižljivo električni alat. Kontrolišite da li pokretni delovi aparata besprekorno funkcionišu i ne „lepe“, da li su delovi polomljeni ili su tako oštećeni da je oštećena funkcija električnog alata. Popravite ove oštećene delove pre upotrebe.** Mnoge nesreće imaju svoje uzroke u loše održanim električnim alatima.
- ▶ **Održavajte alate za sečenja oštre i čiste.** Brižljivo održavani alati za sečenja sa oštrim ivicama manje „stepljuju“ i lakše se vode.
- ▶ **Upotrebljavajte električni alat, pribor, alate koji se umeću itd. prema ovim uputstvima.**

**Obratite pažnju pritom na uslove rada i posao koji morate obaviti.** Upotreba električnih alata za druge namene koje nisu predviđene, može voditi opasnim situacijama.

## SERVISI

**Neka Vam Vaš električni alat popravlja samo kvalifikovano osoblje i samo sa originalnim rezervnim delovima.** Tako se obezbeđuje, da ostane sačuvana sigurnost aparata.

## UPUTSTVA ZA BEZBEDNOST ZA ČEKIČE

- ▶ **Nosite zaštitu za sluh.** Uticaj galame može uticati na gubitak sluha.
- ▶ **Koristite sa uredjajem isporučene dodatne ručke.** Gubitak kontrole može uticati na povredu.
- ▶ **Držite uredjaj za izolovane hvataljke, ako izvodite radove pri kojima upotrebljeni alat može sresti skrivene vodove struje ili sopstveni mrežni kabl.** Kontakt sa vodom koji provodi napon može staviti pod napon i metalne delove uredjaja i uticati na električni udar.
- ▶ **Upotrebljavajte pogodne aparate za potragu, da bi našli skrivene vodove snabdevanja, ili pozovite mesno društvo za snabdevanje.** Kontakt sa električnim vodovima može voditi požaru i električnom udaru. Oštećenja gasovoda mogu voditi eksploziji. Prodiranje u vod sa vodom prouzrokuje oštećenja predmeta ili može prouzrokovati električni udar.
- ▶ **Držite čvrsto električni alat prilikom rada sa obe ruke i pobrinite se da sigurno stojite.** Električni alat se sigurnije vodi sa obe ruke.
- ▶ **Obezbedite radni komad.** Radni komad kojeg čvrsto drže zatezni uredjaji ili stega sigurnije se drži nego sa Vašom rukom.
- ▶ **Sačekajte da se električni alat umiri, pre nego što ga ostavite.** Upotrebljeni alat se može zakačiti i gubitkom kontrole voditi preko električnog alata.

## POVEZIVANJE ELEKTRIČNOG NAPAJANJA

Uverite se da se podaci o električnom napajanju na natpisnoj pločici aparata poklapaju sa električnim napajanjem na koje želite da ga povežete. Ovo je aparat klase II i predviđen je za povezivanje na električno napajanje koje odgovara podacima na natpisnoj pločici i kompatibilno je sa montiranim utikačem. Ako je potreban produžni kabl, koristite odobreni i kompatibilni kabl koji je predviđen za ovaj aparat. Pratite uputstvo koje ste dobili uz produžni kabl.

## SMERNICE ZA KORIŠĆENJE PRODUŽNIH KABLOVA

- ▶ Proverite da li je produžni kabl u dobrom stanju. Prilikom korišćenja produžnog kabla, vodite računa da koristite kabl koji je predviđen za struju koju će vaš proizvod da vuče. Previše slab kabl će dovesti do pada linijskog napona, što dovodi do gubitka snage i pregrevanja.
- ▶ Uvek zamenite oštećeni produžni kabl ili neka ga popravi kvalifikovana osoba pre korišćenja.
- ▶ Zaštitite produžne kablove od oštih predmeta,

- prekomerne toplote i vlažnih/mokrih područja.
- ▶ Koristite posebno električno kolo za vaše alate. Ovo kolo treba da bude zaštićeno odgovarajućim osiguračem sa vremenskim odlaganjem. Pre povezivanja motora na vod za napajanje, pobrinite se da prekidač bude u položaju ISKLJUČENO i da nominalni električni napon bude isti kao napon utisnut na nazivnoj pločici motora. Rad na niskom naponu će oštetiti motor.

## SPECIFIKACIJE PROIZVODA

### NAMENA

Aparat je određen za bušenje sa čekićem u betonu, ciglama i kamenu kao i za radove sa dletom.

### TEHNIČKI PODACI

Br. art.	45 308	45 309	
<b>Model RH PRO</b>	<b>6-35MX</b>	<b>5-32</b>	
Nominalni napon	V	230	
	Hz	50	
Nominalna primljena snaga	W	1.100	
Broj obrtaja na prazno	min <sup>-1</sup>	300-760	
Broj udaraca	min <sup>-1</sup>	1950-4860	1900-4800
Energija udara	J	1-7	1-6
Tip stezne glave	SDS-max	SDS-plus	
Prihvat za alat		35	32
Težina	kg	6,1	5,8

### Max. bušenje-Ø

Beton	mm	35	32
-------	----	----	----

### Vrednosti emisije šumova se određuju u skladu sa EN 60745-1, EN 60745-2-6

A-vrednovan nivo šumova uredjaja iznosi tipično		
Nivo zvučnog pritiska	dB(A)	90,86
Nivo zvučne snage	dB(A)	101,86
Nesigurnost K	dB	3

### Ukupne vrednosti vibracija $a_h$ (zbir vektora tri pravca) i nesigurnost K su dobijeni prema EN 60745-1, EN 60745-2-6

Nivo vibracija:		
$a_h$	m/s <sup>2</sup>	17,901
K	m/s <sup>2</sup>	1,5

### OZNAKA

1. Zaštitni poklopac od prašine
2. Čaura za blokadu
3. Indikator napajanja
4. Prekidač za udarce/zaustavljanje okretanja
5. Prekidač za uključivanje-isključivanje
6. Drška (izolovana površina za prihvat)
7. Točkić za podešavanje biranja broja obrtaja/

- broja udaraca
- 8. Service-pokazivanje
- 9. Dodatna drška (izolovana površina za prihvat)

## MONTAŽA

Izvucite pre svih radova na električnom alatu mrežni utikač iz utičnice.

### DODATNA DRŠKA

Upotrebljavajte Vaš električni alat samo sa dodatnom drškom (9) [A-B].

Vi možete dodatnu dršku (9) po želji iskrenuti, da bi postigli sigurno i za ruku nezamarajuće držanje u radu.

- Okrenite donji komad dodatne drške (9) nasuprot kazaljke na satu i iskrenite dodatnu dršku (9) u željenu poziciju. Potom ponovo stegnite donji komad dodatne drške (9) u pravcu kazaljke na satu.

### PROMENA ALATA

Uz SDS-max (45308) i SDS-plus (45309) držač alata moguće je jednostavnije i lakše menjanje alata bez dodatnih pomagala.

Zaštitni poklopac za prašinu (1) uveliko sprečava prodiranje prašine od bušenja u prihvat za alat za vreme rada. Pazite kod ubacivanja alata na to, da se zaštitni poklopac za prašinu (1) ne ošteti.

Oštećeni zaštitni poklopac se mora odmah zameniti. Preporučuje se da ovo uradi servis.

### UBACIVANJE ALATA ZA UPOTREBU

- Čistite utični kraj upotrebljenog alata i lako ga namastite.
- Ubacite upotrebljeni alat uvrćući u prihvat za alat, sve dok se sam ne blokida. Pritom uskače čaura za blokadu automatski napred i crveni simboli se više ne mogu videti. Ovo pokazuje da je prihvat za alat blokiran.

### VADJENJE UPOTREBLJENOG ALATA

- Gurnite čauru za blokadu (2) nazad, da čaura za blokadu uskoči na svoje mesto. Crveni simboli na čauri za blokadu se sada ponovo mogu videti. Čaura za blokadu ostaje u ovoj poziciji i upotrebljeni alat može da se vadi bez držanja čaure za blokadu.

### USISAVANJE PRAŠINE/PILJEVINE

Prašine od materijala kao što je premaz koji sadrži olovo, neke vrste drveta, minerali i metal mogu biti štetni po zdravlje. Dodir ili udisanje prašine mogu izazvati alergijske reakcije i/ili oboljenja disajnih puteva radnika ili osoba koje se nalaze u blizini.

Neke prašine kao od hrasta i bukve važe kao izazivači raka, posebno u vezi sa dodatnim materijama za obradu drveta (hromati, zaštitna sredstva za drvo). Materijal koji sadrži azbest smeju raditi samo stručnjaci.

- Pobrinite se za dobro provetranje radnog

mesta.

- Preporučuje se, da se nosi zaštitna maska za disanje sa klasom filtera P2.

Obratite pažnju na propise za materijale koje treba obradivati u Vašoj zemlji.

## RAD

### PUŠTANJE U RAD

Obratite pažnju na napon mreže! Napon strujnog izvora mora biti usaglašen sa podacima tipске tablice električnog alata. Električni alati označeni sa 230 V mogu da rade i sa 220 V.

### PODEŠAVANJE VRSTE RADA [C-D-E]

Sa prekidačem za udarce/zaustavljanje okretanja (4) birajte vrstu rada električnog alata.

**Uputstvo:** Menjajte vrstu rada samo pri isključenom električnom alatu. Električni alat može inače da se ošteti.

- Okrenite prekidač za biranje režima rada (4) u odgovarajući položaj

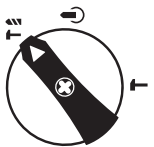

Pozicija za **bušenje sa čekićem**. Ako se pri uključivanju upotrebljeni alat ne pokrene odmah, pustite da se električni alat polako okreće, dok se ne počne okretati upotrebljeni alat.

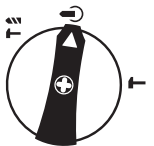

Pozicija **Vario-Lock** za podešavanje pozicije za štemovanje.

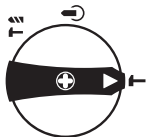

Pozicija za **štemovanje**

U poziciji „štemovanje“ automatski se sa točkim za podešavanje (7) podiže izabrani broj udaraca pre uključivanja, usled čega električni alat radi kod štemovanja sa povećanim učinkom.

### UKLJUČIVANJE-/ ISKLJUČIVANJE U RADU BUŠENJA

- Pritisnite za puštanje u rad električnog alata prekidač za uključivanje-isključivanje (5) i držite ga pritisnut.
- Da bi električni alat isključili pustite prekidač za uključivanje-isključivanje (5).

Pri niskim temperaturama postiže električni alat tek posle određenog vremena punu snagu udaraca čekića.

### PODEŠAVANJE BROJA OBRTAJA/UDARACA

Regulaciona elektronika omogućava kontinuirano biranje broja obrtaja i udaraca za radove koji odgovaraju materijalu.

Konstantna elektronika drži izabrani broj obrtaja i udaraca između praznog hoda i broja udaraća skoro konstantne.

Pri uticanju mrežnog utikača u utičnu kutiju ili posle nestanka struje, podešava regulaciona elektronika automatski najveći broj okretanja i udaraća. Ovo sprečava da se na osnovu niže podešenog točkića za podešavanje (7) ne radi sa optimalnom snagom.

- Birajte broj udaraća sa točkićem za podešavanje (7) prema materijalu.

### SPOJNICA PREOPTEREĆENJA

**Ako „slepljuje“ ili kači upotrebljeni alat, prekida se pogon vretena bušilice. Držite, zbog pritoma nastalih sila, električni alat sa obe ruke dobro i čvrsto i zauzmite dobru poziciju u stanjanju.**

**Isključite električni alat i odvrnite upotrebljeni alat kada isti bude blokiran. Kod uključivanja sa blokiranim alatom za bušenje nastaju veliki reakcioni momenti.**

### PROMENA POZICIJE DLETA (VARIO-LOCK)

Možete poziciju dleta 12 blokirati. Na taj način možete uvek postići optimalnu radnu poziciju.

- Ubacite dleto u prihvat za alat.
- Okrenite prekidač za udarce/zaustavljanje okretanja 4 u poziciju „Vario-Lock“.
- Okrenite prihvat za alat u željenu poziciju dleta.
- Okrenite prekidač za udarce/zaustavljanje okretanja 4 u poziciju „štemovanje“. Prihvat za alat je time blokiran.

**Prekidač za udarce/zaustavljanje okretanja 4 mora uvek stajati u poziciji „štemovanje“.**

### ODRŽAVANJE I ČIŠĆENJE

**Izvučite pre svih radova na električnom alatu mrežni utikač iz utičn.**

**Držite električni alat i proreze za ventilaciju čiste, da bi dobro i sigurno radili.**

**Oštećeni zaštitni poklopac se mora odmah zameniti. Preporučuje se da ovo uradi servis.**

### SERVICE-POKAZIVANJE (8)

Kod istrošenog brusnog ugljena isključuje se električni alat automatski. Ovo se pokazuje oko 8 sati pre tako što zasvetli ili treperi Service-pokazivanje (8). Električni alat mora da se šalje radi održavanja u servis, pogledajte adrese u odeljku „Servis i savetovanja kupaca“.

### ZAŠTITA ŽIVOTNE SREDINE

**Reciklirajte sirovine umesto odlaganja na otpad. Mašinu, pribor i ambalažu treba razvrstati za ekološku reciklažu. Plastične komponente su označene za kategorizovanu reciklažu.**

### GARANCIJA

Za ovaj proizvod se daje garancija u skladu sa zakonskim/lokalnim propisima i ona važi od datuma kupovine od strane prvog korisnika. Oštećenja koja se mogu pripisati normalnom habanju i trošenju, preopterećenju ili nepravilnom rukovanju biće isključena iz garancije. U slučaju reklamacije, pošaljite mašinu, kompletno sastavljenu, vašem prodavcu ili servisnom centru za električne alate.

## HRVATSKI

### OPĆE UPUTE ZA SIGURNOST ZA ELEKTRIČNE ALATE

**Treba pročitati sve napomene o sigurnosti i upute.** Ako se ne bi poštivale napomene o sigurnosti i upute to bi moglo uzrokovati strujni udar, požar i/ili teške ozljede.

**Sačuvajte sve napomene o sigurnosti i upute za buduću primjenu.** U daljnjem tekstu korišten pojam »Električni alat« odnosi se na električne alate s priključkom na električnu mrežu (s mrežnim kabelom) i na električne alate s napajanjem iz aku baterije (bez mrežnog kabela).

### SIGURNOST NA RADNOM MJESTU

- ▶ **Održavajte vaše radno mjesto čistim i dobro osvijetljenim.** Nered ili neosvijetljeno radno mjesto mogu uzrokovati nezgode.
- ▶ **Ne radite s električnim alatom u okolini ugroženoj eksplozijom, u kojoj se nalaze zapaljive tekućine, plinovi ili prašina.** Električni alati proizvode iskre koje mogu zapaliti prašinu ili pare.
- ▶ **Tijekom uporabe električnog alata djecu i ostale osobe držite dalje od mjesta rada.** U slučaju skretanja pozornostimogli bi izgubiti kontrolu nad uređajem.

### ELEKTRIČNA SIGURNOST

- ▶ **Priključni utikač električnog alata mora odgovarati utičnici. Na utikaču se ni na koji način ne smiju izvoditi izmjene. Ne koristite adapterski utikač zajedno sa zaštitno uzemljenim električnim alatom.** Utikač na kojem nisu vršene izmjene i odgovarajuća utičnica smanjuju opasnost od strujnog udara.
- ▶ **Izbjegavajte dodir tijela s uzemljenim površinama, kao što su cijevi, radijatori, štednjaci i hladnjaci.** Postoji povećana opasnost od električnog udara ako bi vaše tijelo bilo uzemljeno.
- ▶ **Uređaj držite dalje od kiše ili vlage.** Prodiranje vode u električni alat povećava opasnost od strujnog udara.
- ▶ **Ne zloupotrebļavajte priključni kabel za nošenje, vješanje električnog alata ili za izvlačenje utikača iz mrežne utičnice.** Priključni kabel držite dalje od izvora topline, ulja, oštrih rubova ili pomičnih dijelova uređaja. Oštećen ili usukan priključni kabel povećava opasnost od trunog udara.
- ▶ **Ako sa električnim alatom radite na otvorenom, koristite samo produžni kabel koji je prikladan za uporabu na otvorenom.** Primjena produžnog kabela prikladnog za rad na otvorenom smanjuje opasnost od strujnog udara.
- ▶ **Ako se ne može izbjeći uporaba električnog alata u vlažnoj okolini, koristite zaštitnu sklopku struje kvara.** Primjenom zaštitne sklopke struje kvara izbjegava se opasnost od električnog udara.

### SIGURNOST LJUDI

- ▶ **Budite pažljivi, pazite što činite i postupajte oprezno kod rada s električnim alatom. Ne**

**koristite električni alat ako ste umorni ili pod utjecajem droga, alkohola ili lijekova.** Trenutak nepažnje kod uporabe električnog alata može uzrokovati teške ozljede.

- ▶ **Nosite osobnu zaštitnu opremu i uvijek nosite zaštitne naočale.** Nošenje osobne zaštitne opreme, kao što je maska za prašinu, sigurnosna obuća koja ne klize, zaštitna kaciga ili štitnik za sluh, ovisno od vrste i primjene električnog alata, smanjuje opasnost od ozljeda.
- ▶ **Izbjegavajte nehotično puštanje u rad. Prije nego što ćete utaknuti utikač u utičnicu i/ili staviti aku-bateriju, provjerite je li električni alat isključen.** Ako kod nošenja električnog alata imate prst na prekidajućem ili se uključeni uređaj priključni na električno napajanje, to može dovesti do nezgoda.
- ▶ **Prije uključivanja električnog alata uklonite alate za podešavanje ili vijčani ključ.** Alat ili ključ koji se nalazi u rotirajućem dijelu uređaja može dovesti do nezgoda.
- ▶ **Izbjegavajte neobičajene položaje tijela. Zauzmite sigurni stabilan položaj tijela i u svakom trenutku održavajte ravnotežu.** Na taj način možete električni alat bolje kontrolirati u neočekivanim situacijama.
- ▶ **Nosite prikladnu odjeću. Ne nosite široku odjeću ili nakit. Kosu, odjeću i rukavice držite dalje od pomičnih dijelova.** Nepričvršćenu odjeću, dugu kosu ili nakit mogu zahvatiti pomični dijelovi.

### BRIŽLJIVA UPORABA I OPHOĐENJE S ELEKTRIČNIM ALATIMA

- ▶ **Ne preopterećujte uređaj. Za vaš rad koristite za to predviđen električni alat.** S odgovarajućim električnim alatom radit ćete bolje i sigurnije u navedenom području učinka.
- ▶ **Ne koristite električni alat čiji je prekidač neispravan.** Električni alat koji se više ne može uključivati i isključivati opasan je i mora se popraviti.
- ▶ **Izvucite utikač iz mrežne utičnice i/ili izvadite aku-bateriju prije podešavanja uređaja, zamjene pribora ili odlaganja uređaja.** Ovim mjerama opreza izbjeći će se nehotično pokretanje električnog alata.
- ▶ **Električni alat koji ne koristite spremite izvan doseg djece. Ne dopustite rad s uređajem osobama koje nisu s njim upoznate ili koje nisu pročitale ove upute.** Električni alati su opasni ako s njima rade neiskusne osobe.
- ▶ **Održavajte električni alat s pažnjom. Kontrolirajte da li pomični dijelovi uređaja besprijekorno rade i da nisu zaglavljani, da li su dijelovi polomljeni ili tako oštećeni da se ne može osigurati funkcija električnog alata. Prije primjene ove oštećene dijelove treba popraviti.** Mnoge nezgode imaju svoj uzrok u slabo održavanim električnim alatima.
- ▶ **Rezne alate održavajte oštrim i čistim.** Pažljivo održavani rezni alati s oštrim oštricama manje će se zaglavljivati i lakše se s njima radi.
- ▶ **Električni alat, pribor, radne alate, itd. upotrebljavajte prema ovim uputama i na način kako je propisano za određenu vrstu uređaja.**

**Pritom uzmite u obzir radne uvjete i radove koje treba izvršiti.** Upotreba električnog alata za poslove izvan njegove predviđene upotrebe može dovesti do opasnih situacija.

## SERVISIRANJE

**Popravlak vašeg električnog alata prepustite samo kvalificiranom stručnom osoblju ovlaštenog servisa i samo s originalnim rezervnim dijelovima.** Na taj će se način osigurati da oстане sačuvana sigurnost uređaja.

## UPUTE ZA SIGURNOST ZA ČEK

- ▶ **Nosite štitnike za sluh.** Djelovanje buke može dovesti do gubitka sluha.
- ▶ **Koristite pomoćne ručke isporučene sa električnim alatom.** Gubitak kontrole nad električnim alatom može uzrokovati ozljede.
- ▶ **Kada radite na mjestima gdje bi svrdlo moglo oštetiti skrivene električne kablove ili vlastiti priključni kabel, električni alat držite na izoliranim površinama zahvata.** Kontakt svrdla sa golom žicom kabla pod naponom može dovesti pod napon metalne dijelove električnog alata i može uzrokovati strujni udar.
- ▶ **Primijenite prikladan uređaj za traženje kako bi se pronašli skriveni opskrbni vodovi ili zatražite pomoć lokalnog distributera.** Kontakt s električnim vodovima može dovesti do požara i električnog udara. Oštećenje plinske cijevi može dovesti do eksplozije. Probijanje vodovodne cijevi uzrokuje materijalne štete ili može prouzročiti električni udar.
- ▶ **Električni alat kod rada držite čvrsto s obje ruke i zauzmite siguran i stabilan položaj tijela.** Električni alat će se sigurno voditi s dvije ruke.
- ▶ **Osigurajte izradak.** Izradak stegnut pomoću stezne naprave ili škripca sigurnije će se držati nego s vašom rukom.
- ▶ **Prije njegovog odlaganja pričekajte da se električni alat zaustavi do stanja mirovanja.** Električni alat se može zaglaviti, što može dovesti gubitka kontrole nad električnim alatom.

## SPAJANJE NA ELEKTRIČNU MREŽU

Uvjerite se da je napon električne mreže na koju želite spojiti uređaj istovjetan naponu navedenom na natpisnoj pločici uređaja.

Ovo je uređaj klase II i predviđen je za spajanje na električnu mrežu koja odgovara podacima na natpisnoj pločici i koja je kompatibilna s utičnicom. Ako vam je potreban produžni kabel, koristite odobreni kabel koji je kompatibilan s ovim uređajem. Pridržavajte se uputstva koje ste dobili uz produžni kabel.

## UPUTE ZA UPOTREBU PRODUŽNOG KABLA

- ▶ Uvjerite se da je Vaš produžni kabel u dobrom stanju. Kada koristite produžni kabel, uvjerite se da je dovoljno snažan da podnese struju koju zahtijeva vaš uređaj. Nedovoljno velik kabel će uzrokovati pad mrežnog napona koji će rezultirati gubitkom snage i pregrijavanjem.
- ▶ Oštećeni kabel uvijek zamijenite novim ili ga prije

ponovne uporabe odnesite na popravak kvalificiranoj osobi

- ▶ Zaštite svoj produžni kabel od oštih predmeta, prekomjerne topline i mokre okoline/vlage.
- ▶ Za svoje aparate koristite zasebni strujni krug. Taj krug treba biti osiguran odgovarajućim tromim osiguračem. Prije uključivanja uređaja u strujnu mrežu, uvjerite se da je prekidač napajanja u položaju OFF te da je napon električne mreže istovjetan naponu navedenom na natpisnoj pločici uređaja. Rad na nižem naponu oštetit će uređaj.

## SPECIFIKACIJE PROIZVODA

### UPORABA ZA ODREĐENU NAMJENU

Uređaj je namijenjen za bušenje čekiću u betonu, opeki i kamenu, kao i za radove s dlijetom.

TEHNIČKA OBILJEŽJA			
Br. art.		45 308	45 309
<b>Model RH PRO</b>		<b>6-35MX</b>	<b>5-32</b>
Nazivni napon	V	230	
	Hz	50	
Nazivna primljena snaga	W	1.100	
Brzina bez opterećenja	min <sup>-1</sup>	300-760	
Broj udaraca	min <sup>-1</sup>	1950-4860	1900-4800
Jačina pojedinačnih	J	1-7	1-6
Vrsta stezne glave		SDS-max	SDS-plus
Stezač alata		35	32
Težina	kg	6,1	5,8
<b>Max. bušenja Ø</b>			
Beton	mm	35	32
<b>Vrijednosti emisije šumova određeni su u skladu sa EN 60745-1, EN 60745-2-6</b>			
Karakteristična razina buke uređaja određena je prema A-vrednovanoj ljestvici i iznosi			
Razina zvučnog tlaka	dB(A)	90,86	
Razina zvučne snage	dB(A)	101,86	
Nesigurnost K	dB	3	
<b>Ukupne vrijednosti vibracija a<sub>h</sub> (zbroy vektora tri pravca) i nesigurnost K su određeni prema EN 60745-1, EN 60745-2-6</b>			
<b>Razina vibracije:</b>			
a <sub>h</sub>	m/s <sup>2</sup>	17,901	
K	m/s <sup>2</sup>	1,5	

### OZNAKE

1. Kapa za zaštitu od prašine
2. Čahura za završavanje
3. Indikator uključeno/isključeno
4. Prekidač za zaustavljanje udaraca/rotacije
5. Prekidač za uključivanje/isključivanje

6. Ručka (izolirana površina zahvata)
7. Kotačić za prethodno biranje broja okretaja/broja udaraca
8. Pokazivač servisiranja
9. Dodatna ručka (izolirana površina zahvata)

## MONTAŽA

**Prije svih radova na električnom alatu izvucite mrežni utikač iz utičnice.**

### DODATNA RUČKA

**Vaš električni alat koristite samo s dodatnom ručkom (9) [A-B].**

Dodatnu ručku (9) možete proizvoljno okrenuti, kako bi se postigao siguran položaj tijela i bez zamora.

- Okrenite donji zahvatni element dodatne ručke (9) suprotno smjeru kazaljke na satu i zakrenite dodatnu ručku (9) u željeni položaj. Nakon toga ponovno stegnite donji zahvatni element dodatne ručke (9) u smjeru kazaljke na satu.

### ZAMJENA ALATA

Zahvaljujući držačima alata SDS-max (45308) i SDS-plus (45309) moguće je jednostavnije i lakše mijenjanje alata bez dodatnih pomagala.

Kapa za zaštitu od prašine (1) sprječava u znatnoj mjeri prodiranje prašine od bušenja u stezač alata tijekom bušenja. Kod umetanja alata pazite da se ne ošteti kapa za zaštitu od prašine (1).

**Oštećenu kapu za zaštitu od prašine treba odmah zamijeniti. Preporučuje se da taj posao obavi servis.**

### UMETANJE RADNOG ALATA

- Očistite usadni kraj radnog alata i malo ga namažite mašću.
- Umetnite radni alat uz okretanje u stezač alata, sve dok se sam ne zabravi. Kod toga će se čahura za zabavljanje automatski zatvoriti prema naprijed i crveni simboli više neće biti vidljivi. To pokazuje da je stezač alata zabavljen.

### VAĐENJE RADNOG ALATA

- Pomaknite čahuru za zabavljanje (2) prema natrag, sve dok čahura za zabavljanje ne uskoči. Crveni simboli na čahuri za zabavljanje sada se mogu ponovno vidjeti. Čahura za zabavljanje ostaje u ovom položaju i radni alat se može skinuti bez čvrstog držanja čahure za zabavljanje.

### USISAVANJE PRAŠINE/STRUGOTINA

Prašina od materijala kao što su premazi sa sadržajem olova, neke vrste drva, mineralnih materijala i metala, može biti štetna za zdravlje. Dodirivanje ili udisanje prašine može uzrokovati alergijske reakcije i/ili oboljenja dišnih putova korisnika električnog alata ili osoba koje se nalaze u blizini.

Određena vrsta prašine, kao što je npr. prašina od hrastovine ili bukve smatra se kancerogenom,

posebno u kombinaciji sa dodatnim tvarima za obradu drva (kromat, zaštitna sredstva za drvo). Materijal koji sadrži azbest smiju obrađivati samo stručne osobe.

- Osigurajte dobru ventilaciju radnog mjesta.
- Preporučuje se uporaba zaštitne maske sa filtrom klase P2.

Pridržavajte se važećih propisa za obrađivane materijale.

## RAD

### PUŠTANJE U RAD

**Pridržavajte se mrežnog napona! Napon izvora struje mora se podudarati s podacima na tipskoj pločici električnog alata. Električni alati označeni s 230 V mogu raditi i na 220 V.**

### NAMJEŠTANJE VRSTE RADA [C-D-E]

Sa prekidačem za zaustavljanje udaraca/rotacije (4) odaberite način rada električnog alata.

**Napomena:** Vrstu rada promijenite samo kod isključenog električnog alata! Električni alat bi se inače mogao oštetiti.

- Prekidač za odabir načina rada (4) okrenite u željeni položaj.



**Položaj za bušenje sa čekićem.** Ukoliko se radni alat kod uključivanja neće odmah okrenuti, ostavite da električni alat polako radi sve dok se ne okrene.

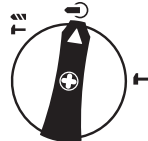

**Položaj Vario-Lock za reguliranje položaja rada sa dlijetom.**

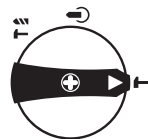

**Položaj za rad sa dlijetom**

U položaju „rad sa dlijetom“ kod uključivanja će se automatski povećati broj udaraca prethodno odabranog sa kotačićem za namještanje (7); zbog toga će električni alat kod rada sa dlijetom raditi s povećanim učinkom.

### UKLJUČIVANJE/ISKLUČIVANJE

- Za puštanje u rad električnog alata pritisnite prekidač za uključivanje/isključivanje (5) i držite ga pritisnutim.
  - Za isključivanje električnog alata otpustite prekidač za uključivanje/isključivanje (5).
- Kod nižih temperatura električni alat tek nakon određenog vremena postiže puni učinak rada sa čekićem/učinak udaraca.

## NAMJEŠTANJE BROJA OKRETAJA/BROJA UDARACA

Regulacijska elektronika omogućava bestupnjevitvo predbiranje broja okretaja i broja udaraca za radove prilagođene materijalu.

Konstantelektronik održava približno konstantnim prethodno odabrani broj okretaja i udaraca, između praznog hoda i rada s opterećenjem. Kod spajanja mrežnog utikača u utičnicu ili nakon nestanka struje, regulacijska elektronika će automatski namjestiti maksimalni broj okretaja i broj udaraca. Time će se spriječiti da se zbog nižeg prethodnog namještanja kotačica za namještanje (7) neće raditi sa optimalnim učinkom.

- Broj udaraca odaberite prema materijalu sa kotačićem (7).

## SPOJKA PROTIV PREOPTEREĆENJA

**Ako bi se radni alat uklještio ili zaglavio, prekinut će se pogon do bušnog vretena. Uvijek čvrsto držite električni alat s obje ruke, zbog sila koje kod toga nastaju, i zauzmite stabilan položaj tijela.**

**Isključite električni alat i oslobodite radni alat ako je električni alat blokiran. Kod uključivanja sa blokiranim alatom za bušenje nastaju veliki momenti reakcije.**

## PROMJENA POLOŽAJA DLIJETA (VARIO-LOCK)

Dlijeto možete arretirati u 12 položaja. Na taj način možete zauzeti optimalni radni položaj.

- Umetnite dlijeto u stezač alata.
- Okrenite prekidač za zaustavljanje udaraca/rotacije 4 u položaj „Vario-Lock“.
- Okrenite stezač alata u željeni položaj dlijeta.
- Okrenite prekidač za zaustavljanje udaraca/rotacije 4 u položaj „rad sa dlijetom“. Stezač alata je time blokiran.

**Prekidač za zaustavljanje udaraca/rotacije 4 mora se za rad s dlijetom uvijek nalaziti u položaju „Rad s dlijetom“.**

## ODRŽAVANJE I ČIŠĆENJE

**Prije svih radova na električnom alatu izvucite mrežni utikač iz utičnice.**

**Električni alat i otvore za hlađenje održavajte čistim kako bi se moglo dobro i sigurno raditi.**

**Oštećenu kapu za zaštitu od prašine treba odmah zamijeniti. Preporučuje se da taj posao obavi servis.**

## POKAZIVAČ SERVISIRANJA (8)

Kada se istroše ugljene četkice električni alat će se sam isključiti. To će se cca. 8 sati prije pokazati paljenjem ili treptanjem pokazivača servisiranja (8). Električni alat se za održavanje mora poslati u ovlaštenu servis.

## ZAŠTITA OKOLIŠA

Umjesto odlaganja na otpad sirovine reciklirijate. Uređaj, dijelove i ambalažu treba razvrstati za recikliranje neškodljivo po okoliš. Ovaj priručnik je

tiskan na papiru izbjeljenom bez klora. Plastični dijelovi nose reciklažne oznake.

## JAMSTVO

Uz ovaj uređaj daje se jamstvo u skladu s važećim/lokalnim odredbama i ono važi od datuma kupnje uređaja od strane prvog korisnika. Oštećenja koja se mogu pripisati normalnom habanju, preopterećenju ili nepravilnom rukovanju isključena su iz ovog jamstva. U slučaju reklamacije, u potpunosti sastavljen uređaj pošaljite svom prodavatelju ili ovlaštenom servisu za električne alate.



## ROMÂNĂ

### INDICAȚII GENERALE DE AVERTIZARE PENTRU SCULE ELECTRICE

**Citiți toate indicațiile de avertizare și instrucțiunile.** Nerespectarea indicațiilor de avertizare și a instrucțiunilor poate provoca electrocutare, incendii și/sau răniri grave. **Păstrați toate indicațiile de avertizare și instrucțiunile în vederea utilizărilor viitoare.** Termenul de „sculă electrică” folosit în indicațiile de avertizare se referă la sculele electrice alimentate de la rețea (cu cablu de alimentare) și la sculele electrice cu acumulator (fără cablu de alimentare).

#### SIGURANȚA LA LOCUL DE MUNCĂ

- ▶ **Mențineți-vă sectorul de lucru curat și bine iluminat.** Dezordinea sau secțiile de lucru neluminate pot duce la accidente.
- ▶ **Nu lucrați cu scula electrică în mediu cu pericol de explozie, în care există lichide, gaze sau pulberi inflamabile.** Sculele electrice generează scântei care pot aprinde praful sau vaporii.
- ▶ **Nu permiteți accesul copiilor și al altor persoane în timpul utilizării sculei electrice.** Dacă vă este distrasă atenția puteți pierde controlul asupra mașinii.

#### SIGURANȚĂ ELECTRICĂ

- ▶ **Ștecherul sculei electrice trebuie să fie potrivit prizei electrice.** Nu este în nici un caz permisă modificarea ștecherului. Nu folosiți fișe adaptatoare la sculele electrice legate la pământ de protecție. Ștecherile nemodificate și prizele corespunzătoare diminuează riscul de electrocutare.
- ▶ **Evitați contactul corporal cu suprafețe legate la pământ ca țevi, instalații de încălzire, sobe și frigider.** Există un risc crescut de electrocutare atunci când corpul vă este legat la pământ.
- ▶ **Feriți mașina de ploaie sau umezeală.** Pătrunderea apei într-o sculă electrică mărește riscul de electrocutare.
- ▶ **Nu schimbați destinația cablului folosindu-l pentru transportarea sau suspendarea sculei electrice ori pentru a trage ștecherul afară din priză.** Feriți cablul de căldură, ulei, muchii ascuțite sau componente aflate în mișcare. Cablurile deteriorate sau incurcate măresc riscul de electrocutare.
- ▶ **Atunci când lucrați cu o sculă electrică în aer liber, folosiți numai cabluri prelungitoare adecvate și pentru mediul exterior.** Folosirea unui cablu prelungitor adecvat pentru mediul exterior diminuează riscul de electrocutare.
- ▶ **Atunci când nu poate fi evitată utilizarea sculei electrice în mediu umed, folosiți un întrerupător automat de protecție împotriva tensiunilor periculoase.** Întrebuințarea unui întrerupător automat de protecție împotriva tensiunilor periculoase reduce riscul de electrocutare.

#### SIGURANȚA PERSOANELOR

- ▶ **Fiți atenți, aveți grijă de ceea ce faceți și procedați rațional atunci când lucrați cu o sculă electrică.** Nu folosiți scula electrică atunci când sunteți

**obosiți sau vă aflați sub influența drogurilor, a alcoolului sau a medicamentelor.** Un moment de neatenție în timpul utilizării mașinii poate duce la răniri grave.

- ▶ **Purtați echipament personal de protecție și întotdeauna ochelari de protecție.** Purtarea echipamentului personal de protecție, ca masca pentru praf, încălțăminte de siguranță antiderapantă, casca de protecție sau protecția auditivă, în funcție de tipul și utilizarea sculei electrice, diminuează riscul rănilor.
- ▶ **Evitați o punere în funcțiune involuntară. Înainte de a introduce ștecherul în priză și/sau de a introduce acumulatorul în scula electrică, de a o ridica sau de a o transporta, asigurați-vă că aceasta este oprită.** Dacă atunci când transportați scula electrică țineți degetul pe întrerupător sau dacă porniți scula electrică înainte de a o recorda la rețeaua de curent, puteți provoca accidente.
- ▶ **Înainte de pornirea sculei electrice îndepărtați dispozitivele de reglare sau cheile fixe din aceasta.** Un dispozitiv sau o cheie lăsată într-o componentă de mașină care se rotește poate duce la răniri.
- ▶ **Evitați o ținută corporală nefirească. Adoptați o poziție stabilă și mențineți-vă întotdeauna echilibrul.** Astfel veți putea controla mai bine mașina în situații neașteptate.
- ▶ **Purtați îmbrăcăminte adecvată. Nu purtați îmbrăcăminte largă sau podoabe. Feriți părul, îmbrăcămintea și mânușile de piesele aflate în mișcare.** Îmbrăcămintea largă, părul lung sau podoabele pot fi prinse în piesele aflate în mișcare.

#### UTILIZAREA ȘI MANEVRAREA ATENTĂ A SCULELOR ELECTRICE

- ▶ **Nu suprasolicitați mașina. Folosiți pentru executarea lucrării dv. scula electrică destinată aceluși scop.** Cu scula electrică potrivită lucrați mai bine și mai sigur în domeniul de putere indicat.
- ▶ **Nu folosiți scula electrică dacă aceasta are întrerupătorul defect.** O sculă electrică, care nu mai poate fi pornită sau oprită, este periculoasă și trebuie reparată.
- ▶ **Scoateți ștecherul afară din priză și/sau îndepărtați acumulatorul, înainte de a executa reglaje, a schimba accesoriul sau de a pune mașina la o parte.** Această măsură de prevedere împiedică pornirea involuntară a sculei electrice.
- ▶ **Păstrați sculele electrice nefolosite la loc inaccessibil copiilor.** Nu lăsați să lucreze cu mașina persoane care nu sunt familiarizate cu aceasta sau care nu au citit aceste instrucțiuni. Sculele electrice devin periculoase atunci când sunt folosite de persoane lipsite de experiență.
- ▶ **Întrețineți-vă scula electrică cu grijă. Controlați dacă componentele mobile ale sculei electrice funcționează impecabil și dacă nu se blochează, sau dacă există piese rupte sau deteriorate astfel încât să afecteze funcționarea sculei electrice.** Înainte de utilizare dați la reparat piesele deteriorate. Cauza multor accidente a fost întreținerea necorespunzătoare a sculelor electrice.
- ▶ **Mențineți bine ascuțite și curate dispozitivele de tăiere.** Dispozitivele de tăiere întreținute cu grijă, cu

tășuri ascuțite se înțepenesec în mai mică măsură și pot fi conduse mai ușor.

- ▶ **Folosiți scula electrică, accesoriile, dispozitivele de lucru etc. conform prezentelor instrucțiuni. Țineți cont de condițiile de lucru și de activitatea care trebuie desfășurată.** Folosirea sculelor electrice în alt scop decât pentru utilizările prevăzute, poate duce la situații periculoase.

## ÎNȚEȚINERE

**Încredințați scula electrică pentru reparare personalului de specialitate, calificat în acest scop, repararea făcându-se numai cu piese de schimb originale.** Astfel veți fi siguri că este menținută siguranța sculei electrice.

## INSTRUCȚIUNI PRIVIND SIGURANȚA ȘI PROTECȚIA MUNCII PENTRU CIOCANE

- ▶ **Purtați aparat de protecție auditivă.** Zgomotul poate provoca pierderea auzului.
- ▶ **Folosiți mânerul suplimentare din setul de livrare.** Pierderea controlului poate duce la vătămări corporale.
- ▶ **Prindeți scula electrică de mânerle izolate atunci când executați operații în cursul cărora accesoriul poate atinge conductori ascunși sau propriul cordon de alimentare.** Contactul dintre accesoriu și un conductor electric aflat sub tensiune poate electrocuta utilizatorul.
- ▶ **Folosiți detectoare adecvate pentru a localiza conducte de alimentare ascunse sau adresați-vă în acest scop regiei locale furnizoare de utilități.** Contactul cu conductorii electrice poate duce la incendii și electrocutare. Deteriorarea unei conducte de gaz poate provoca explozii. Spargerea unei conducte de apă cauzează pagube materiale sau poate duce la electrocutare.
- ▶ **Apucați strâns mașina în timpul lucrului și adoptați o poziție stabilă.** Scula electrică se conduce mai bine cu ambele mâini.
- ▶ **Asigurați piesa de lucru.** O piesă de lucru fixată cu dispozitive de prindere sau într-o menhină este ținută mai sigur decât cu mâna dumneavoastră.
- ▶ **Înainte de a pune jos scula electrică așteptați ca aceasta să se oprească complet.** Dispozitivul de lucru se poate agăța și duce la pierderea controlului asupra sculei electrice.

## CONECTAREA LA SURSA DE ALIMENTARE

Asigurați-vă că informațiile privind alimentarea de pe plăcuța de identificare a echipamentului sunt compatibile cu alimentarea la care doriți să o conectați. Acest echipament face parte din Clasa II și este proiectat să fie conectat la o sursă de alimentare detaliată pe plăcuța de identificare și compatibilă cu ștecherul livrat. Dacă este necesar un prelungitor, folosiți un prelungitor compatibil aprobat pentru acest echipament. Urmați toate instrucțiunile livrate cu prelungitorul.

## INSTRUCȚIUNI PRIVIND UTILIZAREA PRELUNGI-TOARELOR

- ▶ Asigurați-vă că prelungitorul dumneavoastră este în stare bună. La utilizarea unui prelungitor, asigurați-vă că acesta este destul de rezistent să suporte

curentul consumat de unelele electrice. Un cablu subdimensionat va determina o cădere a tensiunii, cauzând pierderi de putere și supraîncălzire.

- ▶ Întotdeauna înlocuiți prelungitorul avariat sau trimiteți-l spre a fi reparat de o persoană calificată înainte de a-l utiliza.
- ▶ Protejați prelungitoarele de obiectele ascuțite, căldură excesivă și zone umede/cu igrasie.
- ▶ Utilizați un circuit electric separat pentru unelele dumneavoastră. Acest circuit trebuie să fie protejată cu o siguranță cu decalaj. Anterior conectării la circuitul de alimentare, asigurați-vă că întrerupătorul se află în poziția OFF (oprit) și tensiunea electrică are aceeași valoare cu cea indicată pe plăcuța de identificare a motorului. Oprearea la o tensiune mai scăzută va avaria motorul.

## SPECIFICAȚIILE PRODUSULUI

### DOMENIUL DE UTILIZARE

Mașina este destinată găuririi cu percuție în beton, cărămidă și piatră cât și pentru lucrări de dăltuire.

DATE TEHNICE		
Număr de identificare	45 308	45 309
Model RH PRO	6-35MX	5-32
Tensiune nominală	V	230
	Hz	50
Putere nominală	W	1.100
Viteză fără sarcină	min <sup>-1</sup>	300-760
Număr percuții	min <sup>-1</sup>	1950-4860
		1900-4800
Energia de percuție	J	1-7
		1-6
Tip mandrină	SDS-max	SDS-plus
Sistem de prindere accesorii	35	32
Greutate	kg	6,1
Diam. max. găurire		
Beton	mm	35
Valorile zgomotului emis au fost determinate conform EN 60745-1, EN 60745-2-6		
Nivelul de zgomot evaluat A la mașinii este în mod normal de		
Nivel presiune sonoră	dB(A)	90,86
Nivel putere sonoră	dB(A)	101,86
Incertitudine K	dB	3
Valorile totale ale vibrațiilor a <sub>n</sub> (suma vectorială a trei direcții) și incertitudinea K au fost determinate conform EN 60745-1, EN 60745-2-6		
Nivelul vibrațiilor:		
a <sub>n</sub>	m/s <sup>2</sup>	17,901
K	m/s <sup>2</sup>	1,5

## IDENTIFICARE

1. Capac de protecție împotriva prafului
2. Dispozitiv de blocare
3. Indicator pornire
4. Comutator stop percuție/stop rotație
5. Întrerupător pornit/oprit
6. Mâner (suprafață de prindere izolată)
7. Rozetă de reglare pentru preselecția turației/energiei de percuție
8. Afișaj de service
9. Mâner suplimentar (suprafață de prindere izolată)

## MONTARE

**Înainte oricărui intervenții asupra sculei electrice scoateți cablul de alimentare afară din priză.**

### MÂNER SUPLEMENTAR

**Folosiți scula electrică numai împreună cu mânerul suplimentar (9) [A-B].**

Puteți întoarce mânerul suplimentar (9) cum vreți, pentru a ajunge într-o poziție de lucru sigură și comodă.

- Învârtiți partea inferioară a mânerului suplimentar (9) în sens contrar mișcării acelor de ceasornic și întoarceți mânerul suplimentar (9) aducându-l în poziția dorită. Apoi strângeți la loc partea inferioară a mânerului suplimentar (9) învârtind-o în sensul mișcării acelor de ceasornic.

### SCHIMBAREA ACCESORIILOR

Cu suportul de unelte SDS-max (45308) și SDS-plus (45309) schimbarea mai simplă și mai ușoară a uneltelor este posibilă fără elemente ajutoare suplimentare.

Capacul de protecție împotriva prafului (1) împiedică în mare măsură pătrunderea prafului de găurire în sistemul de prindere a accesoriilor, în timpul funcționării mașinii. Atunci când introduceți accesoriul aveți grijă să nu deteriorați capacul de protecție împotriva prafului (1).

**Un capac de protecție împotriva prafului deteriorat trebuie înlocuit imediat. Se recomandă ca această operație să fie executată la un centru de service postvânzări.**

### INTRODUCEREA ACCESORIULUI

- Curățați regulat capătul de introducere al accesoriului și greșăți-l ușor.
- Introduceți accesoriul prin răsucire în sistemul de prindere, până când se blochează de la sine. Dispozitivul de blocare sare atunci automat înainte iar simbolurile de culoare roșie nu mai sunt vizibile. Aceasta indică faptul că sistemul de prindere al accesoriilor este blocat.

### EXTRAGEREA ACCESORIULUI

- Împingeți spre spate dispozitivul de blocare (2), până se înclichetează. Dispozitivul de blocare rămâne în această poziție iar accesoriul poate fi

extras fără a fi necesară imobilizarea dispozitivului de blocare.

### ASPIRAREA PRAFULUI/AȘCHIILOR

- ▶ Pulberile rezultate din prelucrarea de materiale cum sunt vopselele pe bază de plumb, anumite tipuri de lemn, minerale și metal pot fi dăunătoare sănătății. Atingerea sau inspirarea acestor pulberi poate provoca reacții alergice și/sau îmbolnăvirile căilor respiratorii ale utilizatorului sau a le persoanelor aflate în apropiere.

Anumite pulberi cum sunt pulberea de lemn de stejar sau de fag sunt considerate a fi cancerigene, mai ales în combinație cu materialele de adaos utilizate la prelucrarea lemnului (cromat, substanțe de protecție a lemnului). Materialele care conțin azbest nu pot fi prelucrate decât de către specialiști.

- Asigurați buna ventilație a locului de muncă.
- Este recomandabil să se utilizeze o mască de protecție a respirației având clasa de filtrare P2. Respectați prescripțiile din țara dumneavoastră referitoare la materialele de prelucrat.

## FUNCȚIONARE

### PUNERE ÎN FUNCȚIUNE

**Atenție la tensiunea rețelei de alimentare! Tensiunea sursei de curent trebuie să coincidă cu datele de pe plăcuța indicatoare a tipului sculei electrice. Sculele electrice inscripționate cu 230 V pot funcționa și racordate la 220 V.**

### REGLAREA MODULUI DE FUNCȚIONARE [C-D-E]

Selectați modul de funcționare al sculei electrice cu ajutorul comutatorului stop percuție/stop rotație (4).

**Indicație:** Nu modificați modul de funcționare decât cu scula electrică oprită! În caz contrar scula electrică se poate deteriora.

- Rotiți comutatorul de selectare a modului (4) în poziția dorită.

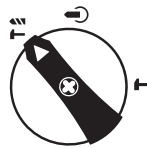

Poziție pentru **găurire cu percuție**. În cazul în care accesoriul nu începe imediat să se rotească în momentul pornirii, lăsați scula electrică să funcționeze cu turație scăzută, până când accesoriul începe să se rotească împreună cu aceasta.

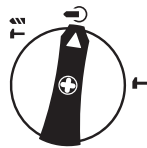

Poziție **Vario-Lock** pentru reglarea poziției dălții



Poziție pentru **dălțuire**

În poziția de „dălțuire,” numărul de percuții preselectat cu rozeta de reglare (7) crește automat în momentul pornirii sculei electrice; astfel scula electrică va funcționa cu putere mărită la dălțuire.

#### PORNIRE/OPRIR

- Apăsată pentru punerea în funcțiune a sculei electrice întrerupătorul pornit/oprit (5) și țineți-l apăsat.
- Pentru oprirea sculei electrice eliberați întrerupătorul pornit/oprit (5).

În cazul temperaturilor scăzute scula electrică va atinge numai după un anumit timp puterea maximă de găurire cu percuție.

#### REGLAREA TURAJIEI/NUMĂRULUI DE PERCUȚII

Reglarea electronică face posibilă preselecția fără trepte a turajiei și a numărului de percuții, pentru prelucrare în funcție de material. Sistemul Constant Electronic menține aproape constantă turajia și numărul de percuții preselectate, între mersul în gol și sarcină.

În momentul introducerii ștecherului de la rețea în priză sau după o pană de curent, regulatorul electronic selectează automat turajia și energia de percuție maximă. Astfel se elimină riscul de a nu se lucra cu putere optimă, ca urmare a unui reglaj preliminar de nivel scăzut al energiei de percuție efectuat cu rozeta de reglare (7).

- Selectați numărul de percuții cu rozeta de reglare (7) în funcție de structura materialului.

#### CUPLAJ DE SUPRASARCINĂ

**Dacă accesoriul se blochează sau se agață, se întrerupe antrenarea la arborele portburghiu. Din cauza forțelor care apar, trebuie să țineți întotdeauna bine scula electrică cu ambele mâini și să adoptați o poziție stabilă.**

**Opriiți scula electrică și slăbiți accesoriul dacă scula electrică se blochează. Pornirea mașinii în timp ce dispozitivul de găurit este blocat generează recul.**

#### MODIFICAREA POZIȚIEI DĂLȚII (VARIO-LOCK)

Puteți bloca dalta în 12 poziții. În acest mod puteți adopta poziția de lucru optimă în orice situație.

- Introduceți dalta în sistemul de prindere a accesoriilor.
- Rotiți comutatorul stop percuție/stop rotație (4) aducându-l în poziția „Vario-Lock”.
- Rotiți sistemul de prindere a accesoriilor în poziția dorită a dălții.
- Rotiți comutatorul stop percuție/stop rotație (4) aducându-l în poziția „dălțuire”. Prin aceasta, sistemul de prindere a accesoriilor se va bloca.

**Pentru dălțuire, comutatorul stop percuție/stop rotație 3 trebuie să se afle în totdeauna în poziția „Dălțuire”.**

#### ÎNȚREȚINERE ȘI CURĂȚARE

**Înainte oricăror intervenții asupra sculei electrice scoateți cablul de alimentare afară din priză.**

**Pentru a lucra bine și sigur păstrați curate scula electrică și fantele de aerisire.**

**Un capac de protecție împotriva prafului deteriorat trebuie înlocuit imediat. Se recomandă ca această operație să fie executată la un centru de service postvanzări.**

#### AFIȘAJ DE SERVICE (8)

Dacă periile colectoare sunt consumate, scula electrică se oprește automat. Acest fapt este semnalat cu aproximativ 8 ore în avans prin aprinderea sau pâlpăirea afișajului de service (8).

#### PROTECȚIA MEDIULUI

Reciclați materiile prime în loc să le eliminați ca deșeuri. Aparatul, accesoriile și ambalajul trebuie sortate pentru reciclarea ecologică. Componentele din plastic sunt etichetate pentru reciclarea pe categorii.

#### GARANȚIE

Acest produs este garantat în conformitate cu reglementările legale/specifice fiecărei țări, în vigoare la data achiziției de către primul utilizator. Avariile care pot fi atribuite uzurii normale, supraîncălzirii sau manipulării necorespunzătoare vor fi excluse din garanție. În cazul unei revendicări, vă rugăm să trimiteți aparatul, complet asamblat, la distribuitorul dvs. sau la Centrul de service pentru aparate electrice.

## MAGYAR

### ÁLTALÁNOS BIZTONSÁGI FIGYELMEZTETÉSEK AZ ELEKTROMOS KÉZISZERSZÁMOK-HOZ

**FIGYELEM! Olvasson el minden biztonsági figyelmeztetést és utasítást.** A figyelmeztetések és utasítások be nem tartása áramütést, tüzet és/vagy súlyos sérülést okozhat.

**Őrizze meg az összes figyelmeztetést és utasítást későbbi hivatkozás céljából.** A figyelmeztetésekben szereplő „elektromos szerszám” kifejezés az Ön hálózati (vezetékes) elektromos vagy akkumulátoros (vezeték nélküli) elektromos kéziszerszámára vonatkozik.

#### MUNKATERÜLET

- ▶ **A munkaterületet tartsa tisztán és jól megvilágítva.** A zsúfolt vagy sötét területek balesetekhez vezethetnek.
- ▶ **Ne működtesse az elektromos szerszámokat robbanásveszélyes környezetben, például gyúlékony folyadékok, gázok vagy por jelenlétében.** Az elektromos szerszámok szikrákat hoznak létre, amelyek meggyújthatják a port vagy a gőzöket.
- ▶ **Az elektromos kéziszerszám használata közben tartsa távol a gyerekeket és a közelben lévőket.** A zavaró tényezők elveszíthetik az irányítást.

#### ELEKTROMOS BIZTONSÁG

- ▶ **Az elektromos szerszámok csatlakozóinak illeszkedniük kell a konnektorhoz. Soha semmilyen módon ne módosítsa a csatlakozót. Ne használjon adapterdugót földelt (földelt) elektromos szerszámokhoz. A nem módosított dugók és a megfelelő aljzatok csökkentik az áramütés kockázatát.**
- ▶ **Kerülje a test érintkezését földelt vagy földelt felületekkel, mint például csövek, radiátorok, tűzhelyek és hűtőszekrények.** Fennáll az áramütés veszélye, ha teste földelve van.
- ▶ **Ne tegye ki az elektromos szerszámokat esőnek vagy nedves körülményeknek.** Az elektromos kéziszerszámba jutó víz növeli az áramütés kockázatát.
- ▶ **Ne éljen vissza a vezetékkel. Soha ne használja a kábelt az elektromos kéziszerszám hordozására, huzására vagy kihúzására.** Tartsa távol a kábelt hőtől, olajtól, éles szélektől és mozgó alkatrészektől. A sérült vagy összegabalyodott vezetékek növelik az áramütés kockázatát.
- ▶ **Ha az elektromos kéziszerszámot a szabadban használja, használjon kültéri használatra alkalmas hosszabbítót.** A kültéri használatra alkalmas kábel használata csökkenti az áramütés kockázatát.
- ▶ **Ha az elektromos kéziszerszám nedves helyen történő használata elkerülhetetlen, használjon hibaáram-védő (RCD) védelemmel ellátott tápegységet.** Az RCD használata csökkenti az áramütés kockázatát.

#### SZEMÉLYES BIZTONSÁG

- ▶ **Legyen éber, figyelje, mit csinál, és használja a józan eszét, amikor elektromos kéziszerszámot használ.** Ne használjon elektromos szerszámot,

ha fáradt vagy kábítószert, alkohol vagy gyógyszer hatása alatt áll. Egy pillanatnyi figyelmetlenség az elektromos kéziszerszámok használata közben súlyos személyi sérülést okozhat.

- ▶ **Használjon személyi védőfelszerelést. Mindig viseljen szemvédőt.** A megfelelő körülmények között használt védőfelszerelések, például porlarc, csúszásmentes biztonsági cipő, védősisak vagy halásvédő csökkentik a személyi sérüléseket.
- ▶ **Akadályozza meg a véletlen indítást.** Győződjön meg arról, hogy a kapcsoló kikapcsolt állásban van, mielőtt csatlakoztatja az áramforráshoz, felveszi vagy hordozza a szerszámot. Balesetveszélyes, ha az elektromos kéziszerszámokat úgy viszi, hogy az ujját a kapcsolón tartja, vagy ha bekapcsolja a kapcsolóval ellátott elektromos szerszámokat.
- ▶ **Az elektromos kéziszerszám bekapcsolása előtt távolítsa el minden beállító kulcsot vagy csavarkulcsot.** Az elektromos kéziszerszám forgó alkatrészén hagyott csavarkulcs vagy kulcs személyi sérülést okozhat.
- ▶ **Ne nyúljon túl. Mindig tartsa a megfelelő lábtartást és egyensúlyt.** Ez lehetővé teszi az elektromos kéziszerszám jobb irányítását váratlan helyzetekben.
- ▶ **Öltözz rendesen. Ne viseljen bő ruhát vagy ékszert.** Haját, ruházatát és kesztyűjét tartsa távol a mozgó alkatrészekről. A bő ruhák, ékszerek vagy hosszú haj beakadhatnak a mozgó alkatrészekbe.
- ▶ **Ha a porszívó és -gyűjtő berendezések csatlakoztatására vannak biztosítva eszközök, gondoskodjon ezek csatlakoztatásáról és megfelelő használatáról.** A porgyűjtő használata csökkentheti a porral kapcsolatos veszélyeket.

#### ELEKTROMOS SZERSZÁMOK HASZNÁLATA ÉS GONDOZÁSA

- ▶ **Ne erőltesse az elektromos kéziszerszámot.** Használja az alkalmazásának megfelelő elektromos szerszámot. A megfelelő elektromos kéziszerszám jobban és biztonságosabban végzi el a munkát a tervezett sebesség mellett.
- ▶ **Ne használja az elektromos kéziszerszámot, ha a kapcsoló nem kapcsolja be és ki.** Minden olyan elektromos kéziszerszám, amely nem vezérelhető a kapcsolóval, veszélyes, ezért meg kell javítani.
- ▶ **Húzza ki a csatlakozódugót az elektromos kéziszerszám áramforrásából, mielőtt bármilyen beállítást végezne, tartozékokat cserélne vagy tárolná az elektromos szerszámokat.** Az ilyen megelőző biztonsági intézkedések csökkentik az elektromos kéziszerszám véletlen beindításának kockázatát.
- ▶ **A használaton kívüli elektromos szerszámokat gyermekektől elzárva tárolja, és ne engedje, hogy olyan személyek kezeljék az elektromos kéziszerszámot, akik nem ismerik az elektromos kéziszerszámot vagy ezeket az utasításokat.** Az elektromos szerszámok veszélyesek szakképzetlen felhasználók kezében.
- ▶ **Karbantartsa az elektromos szerszámokat.** Ellenőrizze, hogy a mozgó alkatrészek nem illeszkednek-e vagy beszorultak-e, nem törnek-e el az alkatrészek, és minden olyan körülmény, amely befolyásolhatja az elektromos

**kéziszerszám működését.** Ha megsérült, használat előtt javíttassa meg az elektromos kéziszerszámot. Sok balesetet a rosszul karbantartott elektromos szerszámok okoznak.

- ▶ **Tartsa a vágószerszámokat élesen és tisztán.** A megfelelően karbantartott, éles vágóélekkal rendelkező vágószerszámok kisebb valószínűséggel ragadnak be, és könnyebben irányíthatók.
- ▶ **Az elektromos kéziszerszámot, a tartozékokat, szerszámhegyeket stb. ezen utasításoknak megfelelően használja, figyelembe véve a munkakörülményeket és az elvégzendő munkát.** Ha az elektromos kéziszerszámot a tervezettől eltérő műveletekre használja, veszélyes helyzet alakulhat ki.

## SZOLGÁLTATÁS

**Az elektromos kéziszerszámot hivatalos szervizzel javíttassa, és csak eredeti alkatrészeket használjon. Ez biztosítja az elektromos kéziszerszám biztonságának megőrzését.**

## KALAPÁCS BIZTONSÁGI FIGYELMEZTETÉSEK

- ▶ **Viseljen fülvédőt.** A zajnak való kitettség halláskárosodást okozhat.
- ▶ **Használjon segédfogantyú(ka)t, ha a szerszámmal együtt szállítják.** Az irányítás elvesztése személyi sérülést okozhat.
- ▶ **Fogja meg az elektromos kéziszerszámot a szigetelt markolatfelületeknél, ha olyan műveletet végez, ahol a vágótartozék rejtett vezetékéhez vagy saját vezetékéhez érhet.** Ha a vágótartozék egy „feszültség alatt álló” vezetékhez ér, az elektromos kéziszerszám szabadon lévő fém részei „feszültség alá kerülhetnek”, és áramütést okozhatnak a kezelőnek.
- ▶ **Használjon megfelelő érzékelőket annak megállapítására, hogy a munkaterületen nincsenek-e elrejtve közművezetékek, vagy hívja segítségért a helyi közműszolgáltatót. Az elektromos vezetékkel való érintkezés tüzet és áramütést okozhat.** A gázvezeték megrongálása robbanásához vezethet. A vízvezetékbe való behatolás anyagi kárt vagy áramütést okozhat.
- ▶ **Amikor a géppel dolgozik, mindig tartsa szilárdan mindkét kezével, és biztosítson biztos tartást.** Az elektromos kéziszerszámot két kézzel biztonságosabban vezeti.
- ▶ **Rögzítse a munkadarabot.** A szorítóeszközökkel vagy satuban rögzített munkadarab biztonságosabban tartható, mint kézzel.
- ▶ **Mindig várja meg, amíg a gép teljesen leáll, mielőtt letenné.** A betét beszorulhat, és elveszítheti az uralmát az elektromos kéziszerszám felett. **Kizárólag Nagy-Britanniában értékesített termékek: Az Ön terméke BS 1363/A által jóváhagyott elektromos csatlakozóval van felszerelve belső biztosítókkal (ASTA jóváhagyása a BS 1362 szerint).** Ha a dugasz nem alkalmas az Ön aljzataihoz, akkor egy hivatalos ügyfélszolgálati munkatárnak le kell vágnia, és a helyére megfelelő dugót kell illeszteni. A csere dugónak meg kell egyeznie az eredeti csatlakozóval.

Az áramütés veszélyének elkerülése érdekében a leszakadt csatlakozódugót ártalmatlanítani kell, és soha ne dugja másból a hálózati aljzatba.

## CSATLAKOZÁS A TÁPEGYSÉGHEZ

Győződjön meg arról, hogy a gép adattábláján található tápellátásra vonatkozó információk kompatibilisek azzal a tápegységgel, amelyhez csatlakoztatni kívánja.

Ez a készülék II. osztályú, és olyan tápegységhez való csatlakoztatásra szolgál, amely megfelel a névleges címkén feltüntetettnek, és kompatibilis a csatlakoztatott csatlakozóval. Ha hosszabbító kábelre van szükség, használjon jóváhagyott és kompatibilis, ehhez a készülékhez minősített vezetékét. Kövesse a hosszabbító vezetékhez mellékelt összes utasítást.

## ÚTMUTATÓ A HOSSZABBÍTÓKÁBEL HASZNÁLATÁHOZ

### TÁHOZ

- ▶ Győződjön meg arról, hogy a hosszabbító kábel jó állapotban van. Hosszabbító kábel használatakor ügyeljen arra, hogy elég nehéz legyen ahhoz, hogy el tudja viselni a termék által felvett áramot. Az alulméretezett vezeték a hálózati feszültség csökkenését okozza, ami áramkimaradást és túlmelegedést eredményez.
- ▶ Használat előtt mindig cserélje ki a sérült hosszabbítókábel, vagy javíttassa meg szakképzett személlyel.
- ▶ Óvja hosszabbítókábeleit éles tárgyaktól, túlzott hőtől és nedves/nedves területektől.
- ▶ Használjon külön elektromos áramkört a szerszámokhoz. Ezt az áramkört megfelelő késleltetett biztosítókkal kell védeni. Mielőtt csatlakoztatná a motort a tápvezetékhez, győződjön meg arról, hogy a kapcsoló OFF állásban van, és az elektromos feszültség megegyezik a motor adattábláján feltüntetett feszültséggel. Alacsonyabb feszültségen járás károsítja a motort.

## TERMÉKLEÍRÁS

### RENDELTESSZERŰ HASZNÁLAT

A gép beton, téglá és kő ütvefúrására, valamint véssére szolgál.

### MŰSZAKI ADATOK

Cikkszám	45 308	45 309
<b>Modell RH PRO</b>	<b>6-35MX</b>	<b>5-32</b>
Névleges feszültség	V	230
	Hz	50
Névleges teljesítmény bemenet	W	1.100
Terhelés nélküli sebesség	min <sup>-1</sup>	300-760
Hatás mértéke	min <sup>-1</sup>	1950-4860
		1900-4800
Ütés energia	J	1-7 1-6

Chuck típusú		SDS-max	SDS-plus
Szerszámtartó		35	32
Súly	kg	6,1	5,8
<b>Max. fúrás Ø</b>			
Konkrét	mm	35	32
<b>Az EN 60745-1, EN 60745-2-6 szerint meghatározott zajkibocsátási értékek</b>			
A termék A-súlyozott zajszintjei általában a következők:			
Hangnyomás szint	dB(A)	90,86	
Hangteljesítmény szintje	dB(A)	101,86	
Bizonytalanság K	dB	3	
<b>Az EN 60745-1, EN 60745-2-6 szerint meghatározott rezgési összértékek <math>a_h</math> (triax vektorösszeg) és K bizonytalanság</b>			
<b>Maximális rezgésszint:</b>			
$a_h$	$m/s^2$	17,901	
K	$m/s^2$	1,5	

## AZONOSÍTÁS

1. Porvédő sapka
2. Záróhüvely
3. Bekapcsolás jelző
4. Üzem módváltásztó kapcsoló
5. Be/Ki kapcsoló
6. Fogantyú (szigetelt fogófelület)
7. Forgókerék a sebesség-előválasztás/ütési frekvencia előválasztásához
8. Szervizjelző
9. Kiegészítő fogantyú (szigetelt fogófelület)

## ÖSSZESZERELÉS

A gépen végzett bármilyen munka előtt húzza ki a hálózati csatlakozót.

### KIEGÉSZÍTŐ FOGANTYÚ

A gépet csak a segédfofantyúval (9) használja [A-B].

A segédfofantyú (9) tetszőleges pozícióba állítható a biztonságos és fáradtságmentes munkavégzés érdekében.

Forgassa el a segédfofantyú (9) alsó részét az óramutató járásával ellentétes irányba, és fordítsa el a kiegészítő fogantyút (9) a kívánt helyzetbe. Ezután az óramutató járásával megegyező irányba forgatva húzza meg újra a segédfofantyú (9) alsó részét.

### AZ ESZKÖZ MEGVÁLTOZTATÁSA

Az SDS-max (45308) és az SDS-plus (45309) szerzámtartóval egyszerűbb és könnyebb szerzámcserre további segédeszközök nélkül lehetséges. A porvédő sapka (1) nagymértékben megakadályozza a por behatolását a szerzámtartóba működés közben. A szerzám behelyezésekor ügyeljen arra, hogy a porvédő sapka (1) ne sérüljön meg.

**A sérült porvédő sapkát azonnal ki kell cserélni. Javasoljuk, hogy ezt egy hivatalos szervizelő végeztesse el**

### BESZÚRÁS

- Tisztítsa meg és enyhén zsírozza be a szerzám zárát.
- Tolja be a szerzámot a szerzámtartóba forgató mozdulattal, amíg az automatikusan nem reteszlődik. A záróhüvely automatikusan elöl kattant, és a piros gyűrű már nem látható. Ez azt jelzi, hogy a szerzámtartó le van zárva.

### ELTÁVOLÍTÁS

- Húzza vissza a reteszelő hüvelyt (2), amíg be nem kattant. A záróhüvely ebben a helyzetben marad, és a szerzám eltávolítható anélkül, hogy a reteszelő hüvelyt meg kellene tartani.

### POR/FORGÁCS ELSZÍVÁS

- ▶ Az olyan anyagokból származó porok, mint az ólom-tartalmú bevonatok, egyes fafajták, ásványi anyagok és fémek károsak lehetnek az egészségre. A por érintése vagy belélegzése allergiás reakciókat válthat ki és/vagy légúti fertőzéseket okozhat a felhasználó vagy a közelben tartózkodók körében.

Bizonyos porok, mint például a tölgy- vagy bükkfa, rákkeltőnek minősülnek, különösen a fagezeli adalékokkal (kromát, favédőszer) kapcsolatban. Azbeszttartalmú anyagokat csak szakember dolgozhat meg.

- Gondoskodjon a munkahely jó szellőztetéséről.
- P2 szűrőosztályú légzőkészülék viselése javasolt. Tartsa be az Ön országában érvényes előírásokat a megmunkálandó anyagokra vonatkozóan.

## MŰVELET

### MŰKÖDÉS INDÍTÁSA

Ügyeljen a megfelelő hálózati feszültségre! Az áramforrás feszültségének meg kell egyeznie a gép adattábláján megadott feszültséggel. A 230 V-tal jelölt elektromos szerzámok 220 V-tal is üzemeltethetők.

### AZ ÜZEMMÓD BEÁLLÍTÁSA [C-D-E]

Az elektromos kéziszerzám üzem módját az üzem módváltásztó kapcsolóval (4) lehet kiválasztani.

**Megjegyzés: Az üzem módot csak kikapcsolt gép mellett változtassa meg! Ellenkező esetben a gép megsérülhet.**

- Fordítsa az üzem módváltásztó kapcsolót (4) a kívánt helyzetbe.



Pozíció útvefűráshoz. Ha a fúr-szerzám nem forog el azonnal a bekapcsoláskor, hagyja a gépet lassan járn, amíg a fúr-szerzám el nem forog.

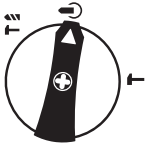

Vario-Lock pozíció a vésőhelyzet beállításához.

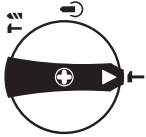

Pozíció véséshez

A „véső” állásban a 7 kerékkel előre beállított ütési sebesség bekapcsoláskor automatikusan megnövekszik; emiatt az elektromos kéziszerszám megnövelt kapacitással működik vésés közben.

### Be- és kikapcsolás

- A gép elindításához nyomja meg és tartsa le nyomva a be-/kikapcsolót (5).
- A gép kikapcsolásához engedje el a be-/kikapcsolót (5).

Alacsony hőmérsékleten a gép csak egy bizonyos idő után éri el a teljes kalapács/ütőképességet.

### A SEBESSÉG/ÜTÉSI SEBESSÉG BEÁLLÍTÁSA

Az elektronikus vezérlés fokozatmentes sebesség- és ütés-előválasztást tesz lehetővé a megmunkálandó anyagnak megfelelően.

Az állandó elektronikus vezérlés az előre kiválasztott fordulatszámot és ütközési sebességet közel állandóan tartja az üresjárati és a terhelési állapotok között.

Amikor bedugja a dugót a konnektorba, vagy áramkimaradás után, az állandó elektronikus vezérlés automatikusan beállítja a legnagyobb sebességet és ütközési arányt. Ez biztosítja az optimális teljesítményt a kerék (7) túl alacsony előbeállítására ellenére.

Válassza ki a sebességet a kerékkel (7) az anyagnak megfelelően.

### BIZTONSÁGI TENGYELKAPCSOLÓ

**Ha a betét beszorul vagy beszorul, a fúróorsó hajtása megszakad. A fellépő erőhatások miatt mindig tartsa szilárdan az elektromos kéziszerszámot mindkét kezével, és biztosítson biztos tartást.**

**Ha az elektromos szerszám elakad, kapcsolja ki a gépet, és lazítsa meg a betétet. Ha a gépet beszorult fúrószerszám mellett kapcsolja be, nagy reakciónyomaték léphet fel.**

### VÉSÉS HELYZETÉNEK MEGVÁLTOZTATÁSA (VARIO-LOCK)

A véső 12 pozícióban rögzíthető. Ily módon minden alkalmazáshoz beállítható az optimális munkapozíció.

- Helyezze be a vésőt a szerszámtartóba.
- Fordítsa az üzemmódválasztó kapcsolót 4 „Vario-Lock” állásba.
- Fordítsa el a szerszámtartót a kívánt vésési helyzetbe.

- Fordítsa az üzemmódválasztó kapcsolót 4 „vésés” állásba. A szerszámtartó most le van zárva.

**A 4 üzemmódválasztó kapcsolót vésés közben mindig a „Vésés” állásban kell rögzíteni.**

### KARBANTARTÁS ÉS TISZTÍTÁS

**A gépen végzett bármilyen munka előtt húzza ki a hálózati csatlakozót.**

**A biztonságos és megfelelő munkavégzés érdekében mindig tartsa tisztán a gépet és a szellőzőnyílásokat.**

**A sérült porvédő sapkát azonnal ki kell cserélni. Javasoljuk, hogy ezt egy vevőszolgálat végeztesse el.**

### SZERVIZJELZŐ (8)

Ha a szénkefék elhasználódtak, a gép kikapcsol. Ezt jelzik kb. 8 órával előtte a szervizjelző (8) világit vagy villog. Ezután a gépet el kell küldeni egy hivatalos szervizhez.

### KÖRNYEZETVÉDELME

Hasznosítsa újra a nyersanyagokat ahelyett, hogy hulladékként dobna el. A gépet, a tartozékokat és a csomagolást szét kell válogatni a környezetbarát újrahasznosítás érdekében. A műanyag alkatrészek kategorizált újrahasznosítás céljából vannak felcímkézve.

### GARANCIA

Erre a termékre a törvényi/országspecifikus előírásoknak megfelelő garanciát vállalunk, amely az első felhasználó általi vásárlás napjától érvényes. A normál kopásból, túlterhelésből vagy szakszerűtlen kezeléssel eredő károk nem tartoznak a garancia hatálya alá. Reklamáció esetén kérjük, küldje el a gépet teljesen összeszerelve a kereskedőhöz vagy az elektromos szerszámok szervizközpontjához.



## БЪЛГАРСКИ

### ОБЩИ УКАЗАНИЯ ЗА БЕЗОПАСНА РАБОТА

**ВНИМАНИЕ!** Прочетете внимателно всички указания. Неспазването на приведените по-долу указания може да доведе до токов удар, пожар и/или тежки травми.

**Съхранявайте тези указания на сигурно място.** Използваният по-долу термин «електроинструмент» се отнася до захранвани от електрическата мрежа електроинструменти (със захранващ кабел) и до захранвани от акумулаторна батерия електроинструменти (без захранващ кабел).

### БЕЗОПАСНОСТ НА РАБОТНОТО МЯСТО

- ▶ **Поддържайте работното си място чисто и добре осветено.** Безпорядъкът и недостатъчното осветление могат да спомогнат за възникването на трудова злополука.
- ▶ **Не работете с електроинструмента в среда с повишена опасност от възникване на експлозия, в близост до леснозапалими течности, газове или прахообразни материали.** По време на работа в електроинструментите се отделят искри, които могат да възпламенят прахообразни материали или пари.
- ▶ **Дръжте деца и странични лица на безопасно разстояние, докато работите с електроинструмента.** Ако вниманието Ви бъде отклонено, може да загубите контрола над електроинструмента.

### БЕЗОПАСНОСТ ПРИ РАБОТА С ЕЛЕКТРИЧЕСКИ ТОК

- ▶ **Щепселът на електроинструмента трябва да е подходящ за ползвания контакт. В никакъв случай не се допуска изменение на конструкцията на щепсела.** Когато работите със занулен електроуред, не използвайте адаптери за щепсела. Ползването на оригинални щепсели и контакти намалява риска от възникване на токов удар.
- ▶ **Избягвайте допира на тялото Ви до заземени тела, напр. тръби, отоплителни уреди, пещи и хладилници.** Когато тялото Ви е заземено, рискът от възникване на токов удар е по-голям.
- ▶ **Предпазвайте електроинструмента си от дъжд и влага.** Проникването на вода в електроинструмента повишава опасността от токов удар.
- ▶ **Не използвайте захранващия кабел за цели, за които той не е предвиден, напр. за да носите електроинструмента за кабела или да извадите щепсела от контакта.** Предпазвайте кабела от нагряване, омасляване, допир до остри ръбове или до подвижни звена на машини. Повредени или усукани кабели увеличават риска от възникване на токов удар.
- ▶ **Когато работите с електроинструмент навън, използвайте само удължителни**

**кабели, подходящи за работа на открито.** Използването на удължител, предназначен за работа на открито, намалява риска от възникване на токов удар.

- ▶ **Ако се налага използването на електроинструмента във влажна среда, използвайте предпазен прекъсвач за утечни токове.** Използването на предпазен прекъсвач за утечни токове намалява опасността от възникване на токов удар.

### БЕЗОПАСЕН НАЧИН НА РАБОТА

- ▶ **Бъдете концентрирани, следете внимателно действията си и постъпвайте предпазливо и разумно. Не използвайте електроинструмента, когато сте уморени или под влиянието на наркотични вещества, алкохол или упойващи лекарства.** Един миг разсеяност при работа с електроинструмент може да има за последствие изключително тежки наранявания.
- ▶ **Работете с предпазващо работно облекло и винаги с предпазни очила.** Носенето на подходящи за ползвания електроинструмент и извършваната дейност лични предпазни средства, като дихателна маска, здрави плътнозатворени обувки със стабилен грайфер, защитна каска или шумозаглушители (антифони), намалява риска от възникване на трудова злополука.
- ▶ **Избягвайте опасността от включване на електроинструмента по невнимание. Преди да включите щепсела в захранващата мрежа или да поставите акумулаторната батерия, се уверявайте, че пусковият прекъсвач е в положение «изключено».** Ако, когато носите електроинструмента, държите пръста си върху пусковия прекъсвач, или ако подавате захранващо напрежение на електроинструмента, когато е включен, съществува опасност от възникване на трудова злополука.
- ▶ **Преди да включите електроинструмента, се уверявайте, че сте отстранили от него всички помощни инструменти и гаечни ключове.** Помощен инструмент, забравен на въртящо се звено, може да причини травми.
- ▶ **Избягвайте неестествените положения на тялото. Работете в стабилно положение на тялото и във всеки момент поддържайте равновесие.** Така ще можете да контролирате електроинструмента по-добре и побезопасно, ако възникне неочаквана ситуация.
- ▶ **Работете с подходящо облекло. Не работете с широки дрехи или украшения.** Дръжте косата си, дрехите и ръкавици на безопасно разстояние от въртящи се звена на електроинструментите. Широките дрехи, украшенията, дългите коси могат да бъдат захванати и увлечени от въртящи се звена.

### ГРИЖЛИВО ОТНОШЕНИЕ КЪМ ЕЛЕКТРОИНСТРУМЕНТИТЕ

- ▶ **Не претоварвайте електроинструмента. Използвайте електроинструментите**

само съобразно тяхното предназначение. Ще работите по-добре и по-безопасно, когато използвате подходящия електроинструмент в зададения от производителя диапазон на натоварване.

- ▶ **Не използвайте електроинструмент, чиито пусков прекъсвач е повреден.** Електроинструмент, който не може да бъде изключван и включван по предвидения от производителя начин, е опасен и трябва да бъде ремонтиран.
- ▶ **Преди да промените настройките на електроинструмента, да замените работни инструменти и допълнителни приспособления, както и когато продължително време няма да използвате електроинструмента, изключвайте щепсела от захранващата мрежа и/или изваждайте акумулаторната батерия.** Тази мярка премахва опасността от задействане на електроинструмента по невнимание.
- ▶ **Съхранявайте електроинструментите на места, където не могат да бъдат достигнати от деца. Не допускайте те да бъдат използвани от лица, които не са запознати с начина на работа с тях и не са прочели тези инструкции.** Когато са в ръцете на неопитни потребители, електроинструментите могат да бъдат изключително опасни.
- ▶ **Поддържайте електроинструментите си грижливо.** Проверявайте дали подвижните звена функционират безукорно, дали не заклинват, дали има счупени или повредени детайли, които нарушават или изменят функциите на електроинструмента. Преди да използвате електроинструмента, се погрижете повредените детайли да бъдат ремонтирани. Много от трудовите злополуки се дължат на недобре поддържани електроинструменти и уреди.
- ▶ **Поддържайте режещите инструменти винаги добре заточени и чисти.** Добре поддържаните режещи инструменти с остри ръбове оказват по-малко съпротивление и се водят по-леко.
- ▶ **Използвайте електроинструментите, допълнителните приспособления, работните инструменти и т.н., съобразно инструкциите на производителя.** При това се съобразявайте и с конкретните работни условия и операции, които трябва да изпълните. Използването на електроинструменти за различни от предвидените от производителя приложения повишава опасността от възникване на трудови злополуки.

## ПОДДЪРЖАНЕ

**Допускайте ремонтът на електроинструментите Ви да се извършва само от квалифицирани специалисти и само с използването на оригинални резервни части.** По този начин се гарантира съхраняване на безопасността на електроинструмента.

## УКАЗАНИЯ ЗА БЕЗОПАСНА РАБОТА С КЪРТАЧИ

- ▶ **Работете с шумозаглушители.** Въздействието на шум може да предизвика загуба на слух.
- ▶ **Използвайте спомогателните ръкохватки,**

**ако са включени в окомплектовката на електроинструмента.** При загуба на контрол над електроинструмента може да се стигне до травми.

- ▶ **Когато съществува опасност по време на работа работният инструмент да засегне скрити под повърхността проводници под напрежение или захранващия кабел, захващайте електроинструмента само до изолираните ръкохватки.** При контакт с проводници под напрежение то може да се предаде на металните елементи на електроинструмента и това да предизвика токов удар.
- ▶ **Използвайте подходящи прибори, за да откриете евентуално скрити под повърхността тръбопроводи, или се обърнете към съответното местно снабдително дружество.** Влизането в съприкосновение с проводници под напрежение може да предизвика пожар и токов удар. Увреждането на газопровод може да доведе до експлозия. Повреждането на водопровод има за последствие големи материални щети и може да предизвика токов удар.
- ▶ **По време на работа дръжте електроинструмента здраво с двете ръце и заемайте стабилно положение на тялото.** С двете ръце електроинструментът се води по-сигурно.
- ▶ **Осигурявайте обработвания детайл.** Детайл, захванат с подходящи приспособления или скоби, е застопорен по здраво и сигурно, отколкото, ако го държите с ръка.
- ▶ **Преди да оставите електроинструмента, изчаквайте въртенето да спре напълно.** В противен случай използваният работен инструмент може да допре друг предмет и да предизвика неконтролирано преместване на електроинструмента.

## СВЪРЗВАНЕ КЪМ ЕЛЕКТРИЧЕСКАТА МРЕЖА

Уверете се, че информацията за захранването на табелката с данни за номиналната мощност на машината е съвместима с електрозахранването, към което възнамерявате да я свържете. Този уред е Клас II и е предназначен за свързване към захранване, съответстващо на описаното на табелката и съвместимо с монтирания щепсел. Ако е необходим удължител, използвайте одобрен и съвместим кабел, предназначен за характеристиките на този уред. Следвайте инструкциите, предоставени от съдължителя.

## УКАЗАНИЯ ЗА ИЗПОЛЗВАНЕ НА УДЪЛЖИТЕЛНИ КАБЕЛИ

- ▶ Уверете се, че вашият удължителен кабел е в добро състояние. Когато използвате удължителен кабел, не забравяйте да използвате достатъчно тежък кабел, който да може да понесе електричеството, от което ще се захранва вашият продукт. Кабел с по-малка дължина ще причини спад в мрежовото напрежение, което ще доведе до загуба на мощност и прегряване.
- ▶ Уверете се, че вашият удължителен кабел е правилно свързан и е в добро състояние. Винаги подменяйте повредения удължителен кабел или осигурявайте поправянето му от квалифицирано

лице, преди да го използвате.

- ▶ Предпазвайте удължителните кабели от остри предмети, прекомерна топлина и мокри/влажни зони.
- ▶ Използвайте отделна електрическа верига за вашите инструменти. Тази верига трябва да бъде защитена с подходящ предпазител със забавено действие. Преди да свържете мотора към захранващия кабел, се уверете, че ключът е в положение ИЗКЛ. и че електрическото напрежение е същото като напрежението, отпечатано на табелката на двигателя. Работата с по-ниско напрежение ще повреди мотора.

## СПЕЦИФИКАЦИИ НА ПРОДУКТА

### ПРЕДНАЗНАЧЕНИЕ НА ЕЛЕКТРОИНСТРУМЕНТА

Електроинструментът е предназначен за ударно пробиване в бетон, зидария и каменни материали, както и за кърене.

ТЕХНИЧЕСКИ ДАННИ			
Артикул №		45 308	45 309
Модел RH PRO		6-35MX	5-32
Номинално напрежение	V	230	
	Hz	50	
Номинална консумирана мощност	W	1.100	
Скорост без натоварване	min <sup>-1</sup>	300-760	
Честота на ударите	min <sup>-1</sup>	1950-4860	1900-4800
Енергия на единичен	J	1-7	1-6
Тип на патронника		SDS-max	SDS-plus
Гнездо за работен инструмент		35	32
Тегло	kg	6,1	5,8
Макс. Ø на пробиваните отвори			
Бетон	mm	35	32
Стойностите на излъчвания шум са определени съгласно EN 60745-1, EN 60745-2-6			
Равнището А на излъчвания шум обикновено е			
Равнище на звуково-то налягане	dB(A)	90,86	
Мощност на звука	dB(A)	101,86	
Неопределеност К	dB	3	
Пълната стойност на вибрациите a <sub>h</sub> (векторната сума по трите направления) и неопределеността К са определени съгласно EN 60745-1, EN 60745-2-6			
Ниво на вибрации:			
a <sub>h</sub>	m/s <sup>2</sup>	17,901	
К	m/s <sup>2</sup>	1,5	

### ИДЕНТИФИКАЦИЯ

1. Противопрахова капачка
2. Застопоряваща втулка
3. Индикатор за захранване
4. Въртящ се превключвател
5. Пусков прекъсвач
6. Ръкохватка (Изолирана повърхност за захващане)
7. Потенциометър за предварителен избор на скоростта на въртене/честотата на ударите
8. Светодиод „Сервиз“
9. Спомагателна ръкохватка (Изолирана повърхност за захващане)

### МОНТИРАНЕ

**Преди извършване на каквито и да е дейности по електроинструмента изключвайте щепсела от захранващата мрежа.**

### СПОМАГАТЕЛНА РЪКОХВАТКА

**Използвайте електроинструмента си само с монтирана спомагателна ръкохватка (9) [A-B].**

Можете да поставите спомагателната ръкохватка (9) практически в произволна позиция, за да си осигурите удобна и безопасна позиция на работа.

- Завъртете долната ръкохватка на спомагателната ръкохватка (9) в посока, обратна на часовниковата стрелка и наклонете спомагателната ръкохватка (9) в желаната позиция. След това затегнете отново долната ръкохватка на спомагателната ръкохватка (9), като я завъртите по посока на часовниковата стрелка.

### СМЯНА НА РАБОТНИЯ ИНСТРУМЕНТ

С държача за инструменти SDS-max (45308) и SDS-plus (45309) е възможно по-лесна и по-бърза смяна без необходимост от допълнителни инструменти.

Противопраховата капачка (1) предотвратява проникването на прах в патронника по време на работа. При поставяне на инструмента внимавайте да не повредите противопраховата капачка (1).

**Повредена противопрахова капачка трябва да се замени веднага. Препоръчва се това да бъде извършено в оторизиран сервиз за електроинструменти.**

### ПОСТАВЯНЕ НА РАБОТНИЯ ИНСТРУМЕНТ

- Почистете опашката на работния инструмент и я смажете леко.
- Вкарайте работния инструмент в патронника със завъртане, докато бъде захванат автоматично. Уверете се чрез издърпване, че е захванат здраво.

## ДЕМОНТИРАНЕ НА РАБОТНИЯ ИНСТРУМЕНТ

- Дръпнете застопоряващата втулка (2) назад и извадете работния инструмент.

## СИСТЕМА ЗА ПРАХОУЛАВЯНЕ

Прахове, отделящи се при обработването на материали като съдържащи олово бои, някои видове дървесина, минерали и метали могат да бъдат опасни за здравето. Контактът до кожата или вдихването на такива прахове могат да предизвикат алергични реакции и/или заболявания на дихателните пътища на работещия с електроинструмента или намиращи се наблизо лица.

Определени прахове, напр. отделящите се при обработване на бук и дъб, се считат за канцерогенни, особено в комбинация с химикали за третиране на дървесина (хромат, консерванти и др.). Допуска се обработването на съдържащи азбест материали само от съответно обучени квалифицирани лица.

- Осигурявайте добро проветряване на работното място.
- Препоръчва се използването на дихателна маска с филтър от клас P2.

Спазвайте валидите във Вашата страна законови разпоредби, валидни при обработване на съответните материали.

## РАБОТА С ЕЛЕКТРОИНСТРУМЕНТА

### ПУСКАНЕ В ЕКСПЛОАТАЦИЯ

**Внимавайте за напрежението на захранващата мрежа! Напрежението на захранващата мрежа трябва да съответства на данните, посочени на табелката на електроинструмента. Уреди, обозначени с 230V, могат да бъдат захранвани и с напрежение 220V.**

### ИЗБОР НА РЕЖИМА НА РАБОТА [C-D-E]

С въртящия се превключвател (4) можете да избирате режима на работа на електроинструмента.

**Упътване:** Сменяйте режима на работа само при изключен електроинструмент! В противен случай електроинструментът може да бъде повреден.

- Завъртете ключа за избор на режим(4) в необходимата позиция.

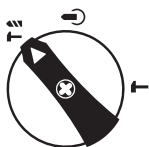

Позиция за **ударно пробиване**  
Ако при включване на електроинструмента работният инструмент не започне да се върти, оставете електроинструмента да работи на бавни обороти, докато работният инструмент започне да се върти.

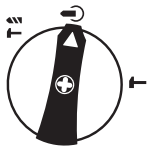

Позиция **Vario-Lock** за фиксиране на позицията за къртене



Позиция за **къртене**

В режим „**къртене**“ предварително избраната с потенциометъра (7) честота на ударите се увеличава автоматично; благодарение на това при къртене електроинструментът работи с повишена производителност.

### ВКЛЮЧВАНЕ/ИЗКЛЮЧВАНЕ

- За включване на електроинструмента натиснете и задръжте пусковия прекъсвач (5).
- За изключване на електроинструмента отпуснете пусковия прекъсвач (5).

При ниски температури електроинструментът достига пълната си мощност едва след като е работил известно време.

### РЕГУЛИРАНЕ НА СКОРОСТТА НА ВЪРТЕНЕ/ЧЕСТОТА НА УДАРИТЕ

За постигане на режим на работа, съобразен с особеностите на обработвания материал, управляващата електроника позволява безстепенно регулиране на скоростта на въртене и на честота на ударите.

Електронен модул поддържа избраната скорост на въртене/честота на ударите на празен ход и под натоварване практически постоянна.

При включване на щепсела в контакта или след прекъсване на захранването електронното управление автоматично установява максимални скорост на въртене и честота на ударите. Това предотвратява работата с понижена мощност вследствие на неподходящо установяване на потенциометъра (7).

- Изберете честотата на ударите с помощта на потенциометъра (7) съобразно обработвания материал.

### ПРЕДПАЗЕН СЪЕДИНИТЕЛ

**Ако работният инструмент се заклини, задвижването към вала на електроинструмента се прекъсва. Поради възникващите при това сили на реакцията дръжте електроинструмента винаги здраво с двете ръце и заемайте стабилно положение на тялото. Ако работният инструмент се заклини, изключете електроинструмента и освободете работния инструмент. При включване на електроинструмента, докато работният инструмент е блокиран, възникват големи реакционни моменти.**

### ПРОМЯНА НА ПОЗИЦИЯТА НА СЕКАЧА (VARIO-LOCK)

Можете да застопорите секача в 12 различни позиции. По този начин можете винаги да работите в оптималната работна позиция.

- Поставете в патронника секач.

- Завертете превключвателя **4** до позиция „Vario-Lock“.
- Завертете патронника в желаната позиция.
- Завертете превключвателя **4** до позиция „Къртене“. Така патронникът се блокира в текущата позиция.

**При къртене превключвателят 4 трябва да се намира винаги в позиция „Къртене“.**

## ПОДДЪРЖАНЕ И ПОЧИСТВАНЕ

**Преди извършване на каквито и да е дейности по електроинструмента изключвайте щепсела от захранващата мрежа.**

**За да работите качествено и безопасно, поддържайте електроинструмента и вентилационните отвори чисти.**

**Повредена противопрохова капачка трябва да се замени веднага. Препоръчва се това да бъде извършено в оторизиран сервиз за електроинструменти.**

## СВЕТОДИОД „СЕРВИЗ“ (8)

При износени четки на електродвигателя електроинструментът се изключва автоматично. Прибл. 8 часа преди това светва или започва да примигва светодиода „Сервиз“ 8. Електроинструментът трябва да бъде занесен за техническо обслужване в оторизиран сервиз.

## ЗАЩИТА НА ОКОЛНАТА СРЕДА

Рециклирайте суровините, вместо да ги изхвърляте като отпадъци. Машината, аксесоарите и опаковката трябва да бъдат сортирани за екологично рециклиране. Пластмасовите компоненти са етикетирани за категоризирано рециклиране.

## ГАРАНЦИЯ

Този продукт е гарантиран в съответствие със законовите/специфичните за страната разпоредби в сила от датата на закупуване от първия потребител. Щетите, причинени от нормално износване, претоварване или неправилно боравене, ще бъдат изключени от гаранцията. В случай на reklamacija, моля, изпратете машината напълно слобена на вашия дилър или сервизен център за електрически инструменти.

## LIETUVIŲ K.

## BENDRIEJI ELEKTRINIŲ ĮRANKIŲ SAUGOS ĮSPĖJIMAI

**ĮSPĖJIMASI Perskaitykite visus saugos įspėjimus ir instrukcijas.** Perspėjimų ir instrukcijų nesilaikymas gali sukelti elektros smūgi, gaisrą ir (arba) rimtus sužalojimus.

**Išsaugokite visus įspėjimus ir instrukcijas, kad galėtumėte pasinaudoti ateityje.** Įspėjimuose vartojamas terminas „elektrinis įrankis“ reiškia iš tinklo (laidinį) elektrinį įrankį arba akumuliatorinį (beleidį) elektrinį įrankį.

### DARBO ZONA

- ▶ **Laikykitės darbo vietą švarią ir gerai apšviestą.** Netvarkingos arba tamsios vietos sukelia nelaimingus atsitikimus.
- ▶ **Nenaudokite elektrinių įrankių sprogoje aplinkoje, pvz., ten, kur yra degių skysčių, dujų ar dulkių.** Elektriniai įrankiai sukuria kibirkštis, kurios gali uždegti dulkes arba dūmus.
- ▶ **Dirbdami su elektriniu įrankiu saugokite vaikus ir pašalinius asmenis.** Dėl išsiblaškymo galite prarasti kontrolę.

### ELEKTROS SAUGA

- ▶ **Elektrinio įrankio kištukai turi atitikti laidą.** Niekada jokiu būdu nemodifikuokite kištuko. Nenaudokite adapterių kištukų su įžemintais (įžemintais) elektriniais įrankiais. Nepakeisti kištukai ir atitinkami laidai sumažins elektros smūgio riziką.
- ▶ **Venkite kūno kontakto su įžemintais paviršiais, tokiais kaip vamzdžiai, radiatoriai, viryklės ir šaldytuvai.** Jei jūsų kūnas yra įžemintas arba įžemintas, padidėja elektros smūgio rizika.
- ▶ **Saugokite elektrinius įrankius nuo lietaus ar drėgnų sąlygų.** Į elektrinį įrankį patekęs vanduo padidins elektros smūgio riziką.
- ▶ **Nepiktnaudžiaukite laidu.** Niekada nenaudokite laido elektrinio įrankio nešimui, traukimui ar atjungimui. Laikykitės laidą toliau nuo karščio, alyvos, aštrių briaunų ir judančių dalių. Pažeisti arba įsispainioję laidai padidina elektros smūgio riziką.
- ▶ **Kai naudojate elektrinį įrankį lauke, naudokite ilginamąjį laidą, tinkamą naudoti lauke.** Naudojant lauke tinkamą laidą sumažėja elektros smūgio rizika.
- ▶ **Jei elektrinį įrankį naudoti drėgnoje vietoje neišvengiama, naudokite nuotėkio srovės įtaisą (RCD) apsaugotą maitinimą.** RCD naudojimas sumažina elektros smūgio riziką.

### ASMENINIS SAUGUMAS

- ▶ **Būkite budrūs, stebėkite, ką darote, ir vadovaukitės sveiku protu, kai naudojate elektrinį įrankį.** Nenaudokite elektrinio įrankio, kai esate pavargę arba apsvaigę nuo narkotikų, alkoholio ar vaistų. Akimirka neatidumas dirbant su elektriniu įrankiu gali rimtai sužaloti.
- ▶ **Naudokite asmenines apsaugos priemones.** Visada dėvėkite akių apsaugą. Tinkamomis sąlygomis

naudojama apsauginė įranga, pvz., dulkių kaukė, neslidūs apsauginiai batai, skrybėlė arba klausos apsaugos priemonės, sumažins sužalojimus.

- ▶ **Apsaugokite nuo netyčinio paleidimo. Prieš prijungdami prie maitinimo šaltinio, paimdami ar nešdami įrankį, įsitikinkite, kad jungiklis yra išjungtoje padėtyje.** Elektrinius įrankius nešiojant pirštu ant jungiklio arba įjungus elektros įrankį su įjungtu jungikliu, gali įvykti nelaimingi atsitikimai.
- ▶ **Prieš įjungdami elektrinį įrankį, išimkite bet kokį reguliavimo raktą arba veržliaraktį.** Veržliaraktis arba raktas, paliktas prie besisukančios elektrinio įrankio dalies, gali susižaloti.
- ▶ **Nepersistenkite.** Visada stovėkite tinkamai ir laikykite pusiausvyrą. Tai leidžia geriau valdyti elektrinį įrankį netikėtose situacijose.
- ▶ **Apsirenkite tinkamai.** Nedėvėkite laisvų drabužių ar papuošalų. Plaukus, drabužius ir pirštines laikykite toliau nuo judančių dalių. Laisvi drabužiai, papuošalai ar ilgi plaukai gali įstrigti judančiose dalyse.
- ▶ **Jei yra prietaisai, skirti prijungti dulkių nusiurbimo ir surinkimo įrenginius, įsitikinkite, kad jie prijungti ir tinkamai naudojami.** Dulkių surinkimo priemonės gali sumažinti su dulkelėmis susijusį pavojų.

## ELEKTRINIO ĮRANKIO NAUDOJIMAS IR PRIEŽIŪRA

- ▶ **Nespauskite elektrinio įrankio jėga.** Naudokite savo reikmėms tinkamą elektrinį įrankį. Tinkamas elektrinis įrankis atliks darbą geriau ir saugiau tokiu greičiu, kuriam jis buvo sukurtas.
- ▶ **Nenaudokite elektrinio įrankio, jei jungiklis jo neįjungia ir neišjungia.** Bet koks elektrinis įrankis, kurio negalima valdyti jungikliu, yra pavojingas ir turi būti suremontuotas.
- ▶ **Prieš atlikdami bet kokius reguliavimus, keisdami priedus arba laikydami elektrinius įrankius, ištraukite kištuką iš elektros įrankio maitinimo šaltinio.** Tokios prevencinės saugos priemonės sumažina elektrinio įrankio netyčinio įjungimo riziką.
- ▶ **Nenaudojamus elektrinius įrankius laikykite vaikams nepasiekiamoje vietoje ir neleiskite su elektriniu įrankiu arba šiomis instrukcijomis nesusipažinusiems asmenims naudotis elektriniu įrankiu.** Elektriniai įrankiai yra pavojingi neapmokytų naudotojų rankose.
- ▶ **Priziūrėkite elektrinius įrankius.** Patikrinkite, ar judančios dalys nėra sulygiuotos arba nesusirišusios, ar dalys nesulūžusios ir ar nėra kitų sąlygų, kurios gali turėti įtakos elektrinio įrankio veikimui. Jei elektrinis įrankis pažeistas, prieš naudodami jį suremontuokite. Daug nelaimingų atsitikimų įvyksta dėl prastai priziūrimų elektrinių įrankių.
- ▶ **Pjovimo įrankius laikykite aštrius ir švarius.** Tinkamai priziūrimi pjovimo įrankiai su aštriomis pjovimo briaunomis rečiau įsipainioja ir yra lengviau valdomi.
- ▶ **Elektrinį įrankį, priedus, įrankių antgalius ir tt naudokite pagal šias instrukcijas, atsisvelekdami į darbo sąlygas ir atliekamą darbą.** Naudojant elektrinį įrankį kitokiems nei numatyta darbams, gali susidaryti pavojinga situacija.

## APTARNAVIMAS

**Pasirūpinkite, kad elektrinį įrankį priziūrėtų įgaliotasis servisas ir naudokite tik originalias atsargines dalis.** Taip bus užtikrintas elektrinio įrankio saugumas.

## PLAKTUKO SAUGOS ĮSPĖJIMAI

- ▶ **Dėvėkite ausų apsaugos priemones.** Triukšmo poveikis gali sukelti klausos praradimą.
  - ▶ **Naudokite pagalbinę (-es) rankeną (-es), jei pateikiama kartu su įrankiu.** Kontrolės praradimas gali susižaloti.
  - ▶ **Laikykite elektrinį įrankį už izoliuotų griebimo paviršių, kai atliekate operaciją, kai pjovimo priedas gali liesti paslėptus laidus arba savo laidą.** Pjovimo priedas, besiliečiantis su „įtampantiu“ laidu, gali įjungti metalines elektrinio įrankio dalis, o operatorius gali patirti elektros smūgį.
  - ▶ **Naudokite tinkamus detektorius, kad nustatytumėte, ar darbo zonoje nėra paslėptų elektros tinklų, arba kreipkitės pagalbos į vietinę komunalinių paslaugų įmonę.** Kontaktas su elektros laidais gali sukelti gaisrą ir elektros smūgį. Dujotiekio pažeidimas gali sukelti sprogamą. Prasiškerbimas į vandens liniją gali sugadinti turtą arba sukelti elektros smūgį.
  - ▶ **Dirbdami su mašina visada tvirtai laikykite ją abiem rankomis ir užtikrinkite tvirtą padėtį.** Elektrinis įrankis saugiau valdomas abiem rankomis.
  - ▶ **Pritvirtinkite ruošinį.** Suspaudimo įtaisais arba veržlėje suspaustas ruošinys laikomas saugiau nei ranka.
  - ▶ **Visada palaukite, kol mašina visiškai sustos, prieš ją padėdami.** Įrankio įdėklas gali užstrigti ir prarasti elektrinio įrankio kontrolę.
- PRODUKTAI PARDUODAMI TIK GB:** Jūsų gaminyje yra BS 1363/A patvirtintas elektros kištukas su vidiniu saugikliu (ASTA patvirtintas pagal BS 1362).
- Jei kištukas netinka jūsų kištukiniam lizdui, įgaliotasis klientų aptarnavimo atstovas turi jį nupjauti ir vietoje jo įstatyti tinkamą kištuką. Keičiamo kištuko saugiklis turi būti toks pat kaip ir originalus kištukas.
- Nupjautą kištuką reikia išmesti, kad būtų išvengta galimo smūgio pavojaus, ir joku būdu negalima kišti į elektros lizdą kitur.

## PRIJUNGIMAS PRIE MAITINIMO ŠALTINIO

Įsitikinkite, kad įrenginio duomenų lentelėje nurodyta maitinimo šaltinio informacija yra suderinama su maitinimo šaltiniu, prie kurio ketinate jį prijungti.

Sis prietaisas yra II klasės ir skirtas prijungti prie maitinimo šaltinio, atitinkančio etiketėje nurodytą specifikaciją ir suderinamą su įmontuotu kištuku. Jei reikalingas ilginamasis laidas, naudokite patvirtintą ir suderinamą laidą, skirtą šiam prietaisui. Vykdykite visas instrukcijas, pateiktas su ilginamuoju laidu.

## ILGTINIMO LAIDŲ NAUDOJIMO GAIRĖS

- ▶ Įsitikinkite, kad ilginamasis laidas yra geros būklės. Kai naudojate ilginamąjį laidą, naudokite pakankamai sunkų, kad išlaikytų srovę, kurią gaminsys ims. Dėl per mažo laido sumažės tinklo įtampa, dėl to dings maitinimas ir perkais.
- ▶ Prieš naudodami pažeistą ilginamąjį laidą, visada pakeiskite arba leiskite jį suremontuoti kvalifikuotam asmeniui.
- ▶ Saugokite ilginamuosius laidus nuo aštrių daiktų, per didelio karščio ir drėgnų/šlapių vietų.
- ▶ Įrankiams naudokite atskirą elektros grandinę. Ši grandinė turi būti apsaugota atitinkamu uždelsto saugikliu. Prieš prijungdami variklį prie maitinimo linijos, įsitikinkite, kad jungiklis yra OFF padėtyje, o elektros įtampa yra tokia pati, kaip įtampa, nurodyta variklio vardinėje plokštelėje. Veikiant žemesne įtampa sugadinsite variklį.

## PRODUKTO SPECIFIKACIJOS

### PASKIRTIS

Mašina skirta plaktuku gręžti betoną, plytą ir akmenį, taip pat kalti.

TECHNINIAI DUOMENYS			
Straipsnio numeris		45 308	45 309
Modelis RH PRO		6-35MX	5-32
Nominali įtampa	V	230	
	Hz	50	
Nominali įvesties galia	W	1.100	
Greitis be apkrovos	min <sup>-1</sup>	300-760	
Poveikio rodiklis	min <sup>-1</sup>	1950-4860	1900-4800
Poveikio energija	J	1-7	1-6
Chuck tipas		SDS-max	SDS-plus
Įrankių laikiklis		35	32
Svoris	kg	6,1	5,8
Maks. gręžimo Ø			
Betono	mm	35	32
Garso emisijos vertės nustatytos pagal EN 60745-1, EN 60745-2-6			
Paprastai gaminio A svertinis triukšmo lygis yra:			
Garso slėgio lygis	dB(A)	90,86	
Garso galios lygis	dB(A)	101,86	
Neaiškumas K	dB	3	
Bendros vibracijos vertės a <sub>h</sub> (triasių vektorių suma) ir neapibrėžtis K, nustatytos pagal EN 60745-1, EN 60745-2-6			
Maksimalus vibracijos lygis:			
a <sub>h</sub>	m/s <sup>2</sup>	17,901	
K	m/s <sup>2</sup>	1,5	

## IDENTIFIKAVIMAS

1. Apsauginis dangtelis nuo dulkių
2. Užrakinama rankovė
3. Įjungimo indikatorius
4. Režimo pasirinkimo jungiklis
5. Įjungimo/išjungimo jungiklis
6. Rankena (izoliuotas sugriebimo paviršius)
7. Išankstinio greičio pasirinkimo / smūgio dažnio pasirinkimo svirtis
8. Aptarnavimo indikatorius
9. Pagalbinė rankena (izoliuotas sugriebimo paviršius)

## SURINKIMAS

**Prieš bet kokius darbus su pačia mašina ištraukite iš maitinimo kištuko.**

### PAGALBINĖ RANKENA

**Mašiną valdykite tik su papildoma rankena (9) [A-B].**

Papildomą rankeną (9) galima nustatyti į bet kurią padėtį, kad būtų saugi ir nepavargiama darbo poza.

- Pasukite apatinę papildomos rankenos (9) dalį prieš laikrodžio rodyklę ir pasukite pagalbinę rankeną (9) į norimą padėtį. Tada vėl priveržkite apatinę papildomos rankenos (9) dalį sukdami pagal laikrodžio rodyklę.

### ĮRANKIO KEITIMAS

Su SDS-max (45308) ir SDS-plus (45309) įrankių laikikliu galimas paprastesnis ir lengvesnis įrankio keitimas be papildomų pagalbinių priemonių. Apsauginis dangtelis (1) neleidžia dulkėms patekti į įrankio laikiklį darbo metu. Įdėdami įrankį atkreipkite dėmesį, kad nepažeistas apsaugos nuo dulkių dangtelis (1).

**Pažeistą apsaugos nuo dulkių dangtelį reikia nedelsiant pakeisti. Rekomenduojame tai atlikti įgaliotam servisui**

### ĮTERPIMAS

- Nuvalykite ir lengvai sutepkite įrankio koto galą.
- Sukdami įkiškite įrankį į įrankio laikiklį, kol jis automatiškai užsifiksuos. Užrakinimo įvorė automatiškai užsifiksuoja į priekį ir raudono žiedo nebesimato. Tai rodo, kad įrankio laikiklis užrakinintas.

### PAŠALINIMAS

- Patraukite fiksavimo įvorę (2) atgal, kol ji užsifiksuos. Fiksavimo įvorė lieka šioje padėtyje ir įrankį galima nuimti nelaikant už fiksavimo įvorės.

### DULKIŲ / DROŽLIŲ IŠTRAUKIMAS

- ▶ Dulksė iš medžiagų, tokių kaip švino turinčios dangos, kai kurios medienos rūšys, mineralai ir metalas, gali pakenkti sveikatai. Dulkių prisilietimas ar įkvėpimas gali sukelti alergines reakcijas ir (arba) naudotojo ar pašalinį asmenų kvėpavimo takų infekcijas. Tam tikros dulksės, pvz., ažuolo ar buko dulksės, yra

laikomos kancerogeninėmis, ypač dėl medienos apdorojimo priedų (chromato, medienos apsaugos priemonių). Su asbesto turinčiomis medžiagomis gali dirbti tik specialistai.

- Užtikrinkite gerą darbo vietos vėdinimą.
- Rekomenduojama dėvėti P2 filtro klasės respiratorių.

Laikykitės atitinkamų jūsų šalies reglamentų, taisyklių apdirbamoms medžiagoms.

## OPERACIJA

### OPERACIJOS PRADŽIA

**Laikykitės tinkamos tinklo įtampos! Maitinimo šaltinio įtampa turi sutapti su įtampa, nurodyta mašinos vardinėje lentelėje. Elektrinius įrankius, pažymėtus 230 V, taip pat galima naudoti su 220 V įtampa.**

### DARBO REŽIMO NUSTATYMAS [C-D-E]

Elektrinio įrankio darbo režimas parenkamas režimo pasirinkimo jungikliu (4).

**Pastaba:** Keiskite darbo režimą tik tada, kai mašina yra išjungta! Priešingu atveju mašina gali būti sugadinta.

- Pasukite režimo pasirinkimo jungiklį (4) į reikiamą padėtį.

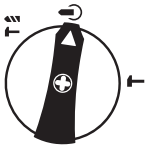

Padėtis gręžimui plaktuku. Kai įjungus gręžimo įrankį iš karto nepasisuka, leiskite mašinei važiuoti lėtai, kol gręžimo įrankis pasisuks.

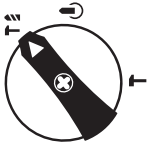

Vario-Lock padėtis, skirta reguliuoti kalimo padėtį.

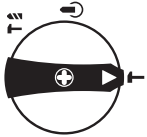

Padėtis kalti

Padėtyje „kalimas“ įjungiant automatiškai padidinamas nykščiu 7 iš anksto pasirinktas smūgio greitis; dėl to elektrinis įrankis kalimo metu veikia didesniu pajėgumu.

### Jungimas ir išjungimas

- Norėdami įjungti mašiną, paspauskite įjungimo/išjungimo jungiklį (5) ir laikykite jį nuspauštą.
- Norėdami išjungti mašiną, atleiskite įjungimo/išjungimo jungiklį (5).

Esant žemai temperatūrai, mašina pasiekia visą plaktuko/smūgio pajėgumą tik po tam tikro laiko.

### GREIČIO / SMŪGIO GREIČIO NUSTATYMAS

Elektroninis valdymas leidžia be laipsnio greičio ir smūgio iš anksto pasirinkti pagal apdirbamą medžiagą.

Nuolatinis elektroninis valdymas palaiko beveik pastovų iš anksto pasirinktą greitį ir smūgio greitį tarp tuščiosios eigos ir apkrovos sąlygų.

Kištuką įkišus į elektros lizdą arba nutrūkus elektros tiekimui, nuolatinis elektroninis valdymas automatiškai nustato didžiausią greitį ir smūgio dažnį. Tai užtikrina optimalų darbą nepaisant per žemo nykščio rato (7) reguliavimo.

Pagal medžiagą pasirinkite greitį su nykščiu (7).

### APSAUGINĖ SANKABA

**Jei įrankio įdėklas užstringa arba užstringa, gręžimo veleno pavara nutrūksta. Dėl atsirandančių jėgų elektrinį įrankį visada tvirtai laikykite abiem rankomis ir tvirtai stovėkite.**

**Jei elektrinis įrankis užstringa, išjunkite mašiną ir atlaisvinkite įrankio įdėklą. Įjungus mašiną su užstrigusiu gręžimo įrankiu, gali atsirasti didelis reakcijos sukimo momentas.**

### KALIMO PADĖTIES KEITIMAS (VARIO-LOCK)

Kaltą galima užfiksuoti 12 padėčių. Toku būdu kiekvienai programai galima nustatyti optimalią darbo padėtį.

- Įdėkite kaltą į įrankių laikiklį.
- Pasukite režimo pasirinkimo jungiklį 4 į „Vario-Lock“ padėtį.
- Pasukite įrankio laikiklį į norimą kalimo padėtį.
- Pasukite režimo pasirinkimo jungiklį 4 į „kalimo“ padėtį. Įrankio laikiklis dabar užrakintas.

**Režimo parinkimo jungiklis 4 kalimo metu visada turi būti užfiksuotas padėtyje „Kaltas“.**

### PRIEŽIŪRA IR VALYMAS

**Prieš bet kokius darbus su pačia mašina ištraukite iš maitinimo kištuko.**

**Kad dirbtumėte saugiai ir tinkamai, visada laikykite mašiną ir ventilacijos angas švarias.**

**Pažeistą apsaugos nuo dulkių dangtelį reikia nedelsiant pakeisti. Rekomenduojame tai atlikti aptarnavimo po pardavimo servise.**

### APTARNAVIMO INDIKATORIUS (8)

Susidėvėjus anglies šepetiams, mašina išsijungia pati. Tai nurodyta apytiksliai. Prieš 8 valandas užsidegus arba mirksint priežiūros indikatoriumi (8). Tada mašina turi būti išsiųsta įgaliotam techninės priežiūros atstovui.



### APLINKOS APSAUGA

Perdirbkite žaliavas, o ne išmeskite kaip atliekas. Mašina, priedai ir pakuotės turi būti rūšiuojamos taip, kad jos būtų perdirbtos nekenksmingos aplinkai. Plastikiniai komponentai yra paženklinoti, kad juos būtų galima perdirbti.



**GARANTIJA**

Šiam gaminiui suteikiama garantija pagal teisinius / konkrečios šalies reglamentus, kurie galioja nuo pirmojo naudotojo įsigijimo datos. Garantija netaikoma žalai, atsiradusioms dėl normalaus nusidėvėjimo, perkrovos ar netinkamo naudojimo. Jei turite pretenzijų, visiškai surinktą mašiną nusiųskite pardavėjui arba elektrinių įrankių aptarnavimo centrui.

EN	EU DECLARATION OF CONFORMITY		We declare under our sole responsibility that the listed products comply with all applicable provisions of the below directives and are also in conformity with the following standards. Production year and serial number are on the product. The relative technical file is at the below address.	
	ROTARY HAMMER			
	MODEL	Article number		
FR	DÉCLARATION CE DE CONFORMITÉ		Nous déclarons sous notre propre responsabilité que les produits décrits sont conformes à toutes les dispositions applicables des directives ci-dessous et sont également conformes aux normes suivantes. L'année de production et le numéro de série figurent sur le produit. Le dossier technique correspondant est à l'adresse ci-dessous.	
	MARTEAU PERFORATEUR			
	MODÈLE	Numéro de l'article		
IT	DICHIARAZIONE CE DI CONFORMITÀ		Dichiariamo sotto la nostra piena responsabilità che i prodotti indicati sono conformi a tutte le disposizioni applicabili delle seguenti direttive e sono inoltre conformi alle seguenti norme. Anno di produzione e numero di serie sono sul prodotto. La relativa scheda tecnica è al seguente indirizzo.	
	MARTELLINO PERFORATORE			
	MODELLO	Codice prodotto		
EL	ΔΗΛΩΣΗ ΣΥΜΜΟΡΦΩΣΗΣ ΕΚ		Δηλώνουμε με αποκλειστική μας ευθύνη, ότι τα αναφερόμενα προϊόντα συμμορφώνονται με όλες τις σχετικές διατάξεις των κάτωθι οδηγιών και είναι επίσης σύμφωνα με τα ακόλουθα πρότυπα. Το έτος παραγωγής και ο σειριακός αριθμός αναγράφονται στο προϊόν. Ο τεχνικός φάκελος είναι στην παρακάτω διεύθυνση.	
	ΠΕΡΙΣΤΡΟΦΙΚΟ ΠΙΣΤΟΛΕΤΟ			
	ΜΟΝΤΕΛΟ	Κωδικός προϊόντος		
SR	CE IZJAVA O USAGLAŠENOSTI		Na sopstvenu odgovornost izjavljujemo, da navedeni proizvodi poštuju sve važeće odredbe dole navedenih direktiva i da su takođe u skladu sa sledećim standardima. Proizvodna godina i serijski broj su na proizvodu. Relativna tehnološka datoteka je na donje adrese.	
	BUŠILICA ČEKIĆ			
	MODEL	Broj predmeta		
HR	EU IZJAVA O SUKLADNOSTI		Pod punom odgovornošću izjavljujemo da navedeni proizvodi u skladu sa svim primjenjivim odredbama dolje navedenih direktiva, a također su u skladu sa sljedećim standardima. Godina proizvodnje i serijski broj su na proizvodu. Relativna tehnička datoteka nalazi se na donjoj adresi.	
	UDARNA BUŠILICA			
	MODEL	Broj artikla		
RO	DECLARAȚIE DE CONFORMITATE UE		Declarăm pe proprie răspundere că produsele menționate respectă toate prevederile aplicabile din directivele de mai jos și sunt, de asemenea, conforme cu următoarele standarde. Anul de producție și numărul de serie sunt pe produs. Fișierul tehnic relativ se află la adresa de mai jos.	
	CIOCAN ROTORPERCUTOR			
	MODEL	Număr articol		
HU	EU MEGFELELŐSÉGI NYILATKOZAT		Kijelentjük kizárólagos felelősségünkre, hogy a felsorolt termékek megfelelnek az alábbi irányelvek összes vonatkozó rendelkezésének, és megfelelnek a következő szabványoknak is. A gyártási év és a sorozatszám a terméken található. A relatív műszaki fájll az alábbi címen található.	
	FŰRŐKALAPÁCS			
	MODELL	Cikk szám		
BG	ЕС ДЕКЛАРАЦИЯ ЗА СЪОТВЕТСТВИЕ		С пълна отговорност ние декларираме, че посочените продукти отговарят на всички валидни изисквания на директивите и разпоредбите по-долу и съответства на следните стандарти.	
	ПЕРФОРАТОР			
	МОДЕЛ	Каталожен номер		
LT	ES ATITIKTIKIOS DEKLARACIJA		Mes, prisimdami visą atsakomybę, pareiškiame, kad išvardyti produktai atitinka visas taikomas toliau nurodytų direktyvų nuostatas ir taip pat atitinka šiuos standartus. Gamybos metai ir serijos numeris yra ant gaminio. Santykinis technologinis failas yra žemiau nurodytu adresu.	
	PERFORATORIUS			
	MODELIS	Straipsnis Numeris		
	RH 6-35 MX PRO RH 5-32 PRO	45 308 45 309	2006/42/EU	EN 60745-1:2009+A11 EN 60745-2-6:2010
			2014/30/EU	EN 55014-1:2006+A1+A2 EN 55014-2:2015 EN 61000-3-2:2014 EN 61000-3-3:2013
Aimilios G. Theodorou Electrical Engineer, Safety Officer  17/10/2022 FF GROUP TOOL INDUSTRIES, 19300 Aspropyrgos-Greece.			<b>FF GROUP TOOL INDUSTRIES</b> 9,5km Attiki Odos, Aspropyrgos 19300, Athens, Greece Tel. +30 210 55 98 400	





**FF GROUP TOOL INDUSTRIES**



**9,5 Km Attiki Odos, Aspropyrgos**

**19300, Athens, Greece**



**+30 210 55 98 400**



**info@ffgroup-toolindustries.com**



**www.ffgroup-tools.com**