

# FFGROUP®



**BSPU 800/19**  
**BSPU 900/24**  
**BSPU 1300/24**

EN

ORIGINAL INSTRUCTIONS

FR

NOTICE ORIGINALE

IT

ISTRUZIONI ORIGINALI

EL

ΠΡΩΤΟΤΥΠΟ ΟΔΗΓΙΩΝ ΧΡΗΣΗΣ

SR

ORIGINALNO UPUTSTVO ZA RAD

HR

ORIGINALNE UPUTE ZA RAD

RO

INSTRUCȚIUNI DE FOLOSIRE ORIGINALE

HU

EREDETI UTASÍTÁSOK

BG

ОРИГИНАЛНИ ИНСТРУКЦИИ

LT

ORIGINALIOS INSTRUKCIJOS

<b>EN</b>	JET BOOSTER PUMP UNIT	04
<b>FR</b>	POMPE AVEC RESERVOIR DE PRESSION JET	06
<b>IT</b>	AUTOCLAVE JET	08
<b>EL</b>	ΠΙΕΣΤΙΚΟ ΣΥΓΚΡΟΤΗΜΑ JET	10
<b>SR</b>	PUMPA SA REZERVOAROM POD PRITISKOM	12
<b>HR</b>	HIDROPAK JE	14
<b>RO</b>	HIDROFOARE JET	16
<b>HU</b>	KIEGYENLÍTŐ TARTÁLYOS SUGÁRSZIVATTYÚ	18
<b>BG</b>	ХИДРОФОРНА ПОМПА JET	20
<b>LT</b>	VANDENS SIURBLYS SU HIDROFORU	23
<b>TROUBLESHOOTING / RÉOLUTION DES PROBLÈMES / RISOLUZIONE DEI PROBLEMI /</b> ΑΝΤΙΜΕΤΩΠΙΣΗ ΠΡΟΒΛΗΜΑΤΩΝ / REȘAVANJE PROBLEMA / RJEŠAVANJE PROBLEMA / DEPANARE/ ΗΙΒΑΕΛΗΑΪΤΑΣ / ОТСТРАНЯВАНЕ НА ПРОБЛЕМИ / PROBLEMŲ SPRENDIMAS		25
<b>CE</b>		30

**43 487**  
**BSPU 800/19**



**43 488**  
**BSPU 900/24**

**43 489**  
**BSPU 1300/24**



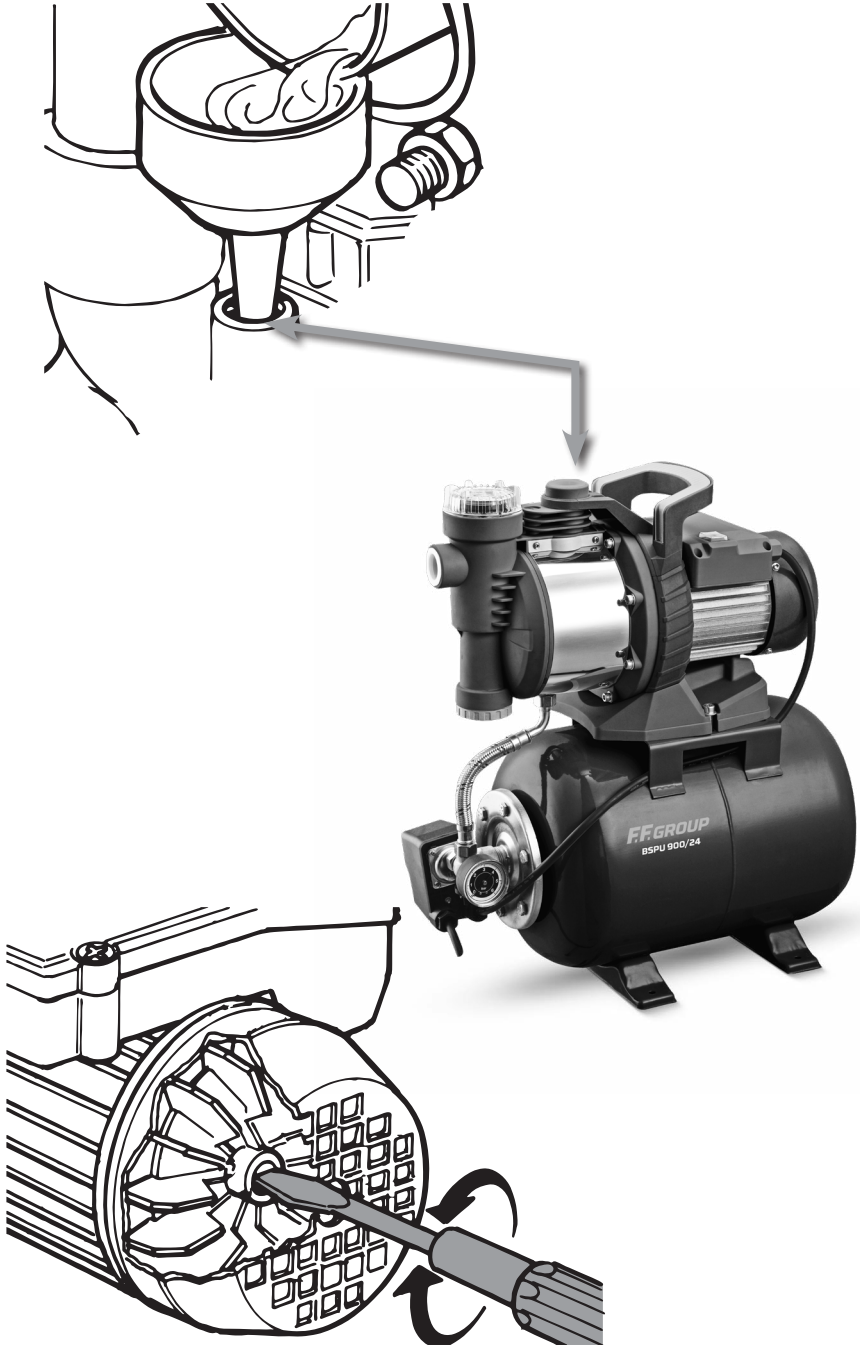

## ENGLISH

### SAFETY MEASURES



*Read carefully the operating instruction before assembling and starting. The appliance must not be used by operators who are not thoroughly acquainted with the instructions handbook (operating instructions). Moreover, the appliance must not be used by persons under the age of 16.*

- ▶ The user is liable towards third parties in the area where the appliance is in operation.
- ▶ Before starting it is necessary to make sure that there are the necessary electrical protection measures, by means of a test carried out by a specialist.



*While the pump is operating persons must not be in the liquid to be pumped. The pump may be connected only by means of a safety switch for fault currents, with a rated opening current up to 30 mA and a socket with an earth contact installed in compliance with the regulations.*

**Protection: at least 10 Amps.**

Operation in swimming pools and garden ponds is not recommended.



**CAUTION: Before checking, unplug the pump from the mains!**

Replacing the connecting up line requires using special tools and therefore this must be carried out by the manufacturer or its service engineers.

The pump may only operate with a pipe connecting the appliance (extension) that is no lighter than a rubber hose mod. H07 RNF in compliance with the DIN 57282 or DIN 57245 standard.

- ▶ The noise (continuous equivalent in dB(A) of the motor-driven pump is less or equal ( $\leq$ ) to 85dB(A).
- ▶ The voltage (230 Volts alternating current) indicated on the pump's rating plate must correspond to the available mains voltage.
- ▶ The temperature of the liquid conveyed must not exceed 35°C.
- ▶ Make sure that the plugged electrical connections are in an area safe from flooding and are protected from humidity.
- ▶ Before use it is necessary to check that the plug and the mains connection line are not damaged.
- ▶ Unplug from the mains before performing any work on the pump.
- ▶ Avoid directly exposing the pump to the jet of water.
- ▶ The user is responsible for complying with the local regulations for assembly and safety.
- ▶ The user by taking appropriate measures (e.g. installing an alarm, reserve pump and the like) will have to exclude the possibility of indirect damage caused by flooding premises due to failure of the pump.
- ▶ In the event of the pump failing, repair work may only be carried out by an authorized service. Only genuine spare parts must be used.

- ▶ It is notified that in conformity with the law on product liability
- ▶ We cannot be held responsible for the damage caused by our appliance:
  1. Because of improper repairs not carried out by the personnel of the assistance points authorized by us,
  2. If GENUINE SPARE PARTS are not used to replace parts
  3. If the indications and provisions given in the instructions handbook are not complied with.
 The same provisions hold for the accessories.

### TECHNICAL DATA

Article Number	43 487	43 488	43 489
<b>Model</b>	<b>BSPU 800/19</b>	<b>BSPU 900/24</b>	<b>BSPU 1300/24</b>
Voltage / Frequency	V	230	230
	Hz	50	50
Rated Power	W	800	900
Max. height	m	36	42
			50
Max. flow rate	m <sup>3</sup> /h	3,5	3,6
Max. suction height	m	8	8
			8
Max. Grain Size	mm	1	1
Diameter of Connecting Pipe		1"	1"
Max. Pressure	bar	1,5~3,0	1,5~3,0
			1,5~3,0
Max. Noise	dB	85	85
Max. media temperature	°C	35	35
Cable Length	m	1	1
Pressure tank volume	L	19	24
			24
Weight	kg	10,4	15,0
Protection		IPX4	IPX4
Insulation Class		B	B
			B

### USE



#### CAUTION: Sector of use

The pressure tanks units are used to supply water to houses, farms and factories when the water may be drawn from a well or from a spring and, in addition, for irrigation in market gardening or agriculture. To raise the pressure of the water mains in accordance with local regulations (max. pressure on inlet 2 bar).

## OPERATING INSTRUCTIONS

It is recommended to use a preliminary filter and exhauster with a suction hose and foot valve (reflux lock) to avoid long suction times and pointlessly damaging the pump due to stones and solid foreign bodies.

## BEFORE STARTING

Before starting for the first time the pump has to be filled through the delivery union with the delivery liquid until it overflows.

### SUCTION PIPING

- ▶ Fit the suction pipe for drawing water rising towards the pump. Absolutely avoid fitting the suction pipe higher than the pump (formation of air bubbles in the suction pipe).
- ▶ The suction and delivery piping must be fitted so as not to be able to apply any mechanical pressure on the pump.
- ▶ The suction valve should be situated at least 30 cm. below the bottom water level.
- ▶ Suction pipes that are not airtight suck in air obstructing suction of the water.

### DELIVERY PIPING

During suction, the cut-off parts (sprayers, valves, etc.) situated in the delivery piping has to be fully open so that the air in the suction pipe can be freely expelled.

## MAINTENANCE INSTRUCTIONS

The pressure tank unit is entirely maintenance-free. If the pump gets blocked it will first have to be rinsed out. Connect the pump after removing delivery pipe to the water pipe and let water flow into the suction pipe. While water is flowing into the pump, engage it several times for about 2 seconds. In this way it is possible to eliminate most blockages.

- If there is a risk of frost, the pump has to be emptied completely.
- When the pump is not going to be used for a long time, for instance in the winter period, it is recommended to rinse out the pump thoroughly with water, empty it completely and store it in a dry place.
- Check whether the pump works freely by briefly connecting and disconnecting it.
- Then fill the pump again with the delivery liquid and set it up for use.

## ADJUSTING CONNECTION AND CUT-OFF PRESSURE

The pressure tanks unit are factory set with an operating pressure of 1,5÷3,0 bar (see table of specifications). The connection and cut-off pressure can be adjusted and may be set the desired pressure onto according to your need by means of the switch (see figure).

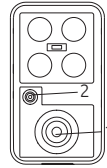

1 = Connection pressure

2 = Cut-off pressure

Take the protective cover off the pressure switch. With a screwdriver, turn onto - or + according to need. Check the pressure with the pressure gauge.



**CAUTION! In order to work, the pump must always be filled with the delivery liquid until it overflows!**



**CAUTION! The pump must never run dry. The manufacturer's warranty is null and void in the event of damage to the pump caused by its running dry. Check that the pump is airtight, piping that is not airtight draws in air preventing the pump from working properly.**

## ENVIRONMENTAL PROTECTION



Information on the disposal of electric and electronic equipment in compliance with directive 2002/96 CE (RAEE).

Warning: do not use the normal house trash bin to dispose of this product.

Used electric and electronic equipment must be handled separately and in compliance with the regulations relating to the treatment, recovery and recycling of the said products.

In accordance with the regulations applied in the member States, private users resident in the EU can take used electric and electronic equipment free of charge to designated collection centers.

If you experience difficulties in locating an authorized disposal center, consult the dealer from whom you purchased the product.

The national regulations provide sanctions against whoever unlawfully disposes of or abandons waste of electric or electronic equipment.

## WARRANTY

This product is warranted in accordance with the legal/country specific regulations, effective from the date of purchase by the first user. Damage attributable to normal wear and tear, overload or improper handling will be excluded from the guarantee. In case of a claim, please send the machine, completely assembled, to your dealer or an authorized center for electric power tools.

## FRANÇAIS

### MESURES DE SÉCURITÉ



*Lire attentivement la présente notice d'utilisation avant de procéder au montage et à la mise en service. L'utilisation de l'appareil est interdite aux personnes ne connaissant pas de façon approfondie la notice d'utilisation. En outre, l'utilisation de l'appareil est également interdite aux personnes âgées de moins de 16 ans.*

- ▶ L'utilisateur est responsable à l'égard des tiers dans la zone où l'appareil est en service.
- ▶ Avant la mise en service, faites vérifier par un spécialiste si la machine présente bien les protections électriques requises.



*Pendant le fonctionnement de la pompe, il est interdit de stationner dans le liquid à pomper.*

*La pompe ne peut être reliée qu'au moyen d'un disjoncteur différentiel, avec un courant nominal de décollage allant jusqu'à 30 mA et une prise demise à la terre installée conformément aux dispositions.*

*Protection: 10 Amp. min.*

L'emploi dans des piscines et des étangs de jardin n'est pas prévu.



**ATTENTION: Débrancher la pompe avant de la contrôler!**

Le remplacement du cordon d'alimentation nécessite l'utilisation d'outils spéciaux et ne peut donc être effectué que par le service après-vente agréé.

La pompe peut fonctionner avec une rallonge constituée d'un câble modèle H07 RNF conforme aux normes en vigueur. Sa section devra, en outre, être d'1mm minimum, conformément à la norme DIN 57282ou DIN 57245.

- ▶ Le bruit (continu équivalent en dBA) des électropompes est inférieur ou égal (≤) à 85 dBA.
- ▶ La tension (230 volts courant alternatif) indiquée sur la plaque de la pompe doit correspondre à la tension du réseau.
- ▶ La température du liquide pompé ne doit pas dépasser 35°C.
- ▶ Assurez-vous que les branchements électriques se trouvent à l'abri des inondations et de l'humidité.
- ▶ Avant l'utilisation, vérifiez que la ligne de branchement au réseau et la prise ne sont pas endommagées.
- ▶ Débranchez la prise électrique avant toute intervention sur la pompe.
- ▶ Evitez d'exposer la pompe à des jets d'eau directs.
- ▶ L'utilisateur est responsable du respect des dispositions locales en matière de montage et de sécurité.
- ▶ L'utilisateur doit exclure, par des mesures appropriées (installation d'un système d'alarme, pompe de réserveet similaires) la possibilité de dommages indirects provoqués par l'inondation de locaux suite

à toute anomalie de fonctionnement de la pompe.

- ▶ En cas d'un éventuel dommage de la pompe, la réparation devra être effectuée seulement par les services d'assistance autorisés. Il faut utiliser seulement des pièces détachées d'origine.
- ▶ Aux termes de la loi sur la responsabilité du produit nous ne répondons pas des dommages provoqués par notre appareil:
  1. En raison de réparations non appropriées, effectuées par un personnel autre que celui de nos réparateurs agréés;
  2. En raison de remplacements n'ayant pas été effectués avec des PIÈCES DÉTACHÉES D'ORIGINE;
  3. Si les indications et les dispositions figurant dans ce mode d'emploi ne sont pas respectées. Ces dispositions sont également applicables pour les accessoires.

### SPÉCIFICATIONS TECHNIQUES

N° d' article		43 487	43 488	43 489
<b>Model</b>		<b>BSPU 800/19</b>	<b>BSPU 900/24</b>	<b>BSPU 1300/24</b>
Tension du secteur	V	230	230	230
	Hz	50	50	50
Puissance absorbée	W	800	900	1300
Hauteur d'élevation max	m	36	42	50
	m <sup>3</sup> /h	3,5	3,6	4,3
Hauteur maxi d'aspiration	m	8	8	8
Taille de grain max.	mm	1	1	1
Conduite forcée min		1"	1"	1"
Pression max	bar	1,5~3,0	1,5~3,0	1,5~3,0
	Max. Bruit	dB	85	85
Temper. max de l' eau	°C	35	35	35
	Longueur de câble	m	1	1
Volume du réservoir sous pression	L	19	24	24
	Graissage	kg	10,4	15,0
Protection		IPX4	IPX4	IPX4
Catégorie d'isolation		B	B	B

## UTILISATION PREVUE



### ATTENTION: Secteur d'utilisation

Les autoclaves servent à fournir de l'eau dans les maisons individuelles, dans les exploitations agricoles et dans les établissements industriels quand l'eau peut être prélevée dans un puits ou dans une source; à l'irrigation des cultures potagères ou des cultures en général; à élever la pression du réseau hydrique selon les dispositions locales (pression max. à l'entrée 2 bars). **MODE D'EMPLOI**

Il est conseillé d'utiliser un filtre préliminaire et un aspirateur avec un tuyau flexible d'aspiration, crépine et clapet de pied (arrêt du reflux), pour éviter les temps longs de remous et des dommages inutiles de la pompe dus à des pierres et à des corps étrangers solides.

## AVANT LA MISE EN SERVICE

Avant la mise en service, la pompe doit être remplie de liquide par le raccord d'admission jusqu'à ce que le liquide déborde.

### TUYAU D'ASPIRATION

- ▶ Montez le tuyau d'aspiration destiné au prélèvement de l'eau de façon à ce qu'il monte vers la pompe. Evitez absolument de monter le tuyau d'aspiration plus haut que la pompe (formation de bulles d'air dans le tuyau d'aspiration).
- ▶ Le tuyau d'aspiration et de refoulement doit être monté de façon à n'exercer aucune pression mécanique sur la pompe.
- ▶ Le clapet d'aspiration doit être situé à 30 cm au moins sous le niveau inférieur de l'eau.
- ▶ Les tuyaux d'aspiration non étanches aspirent de l'air, ce qui a pour effet de gêner l'aspiration de l'eau.

### TUYAU DE REFOULEMENT

Durant la phase d'aspiration, les organes d'arrêt (gicleurs, clapets etc.) situés dans le tuyau de refoulement doivent être complètement ouverts, afin de permettre l'expulsion de l'air présent dans le tuyau d'aspiration.

## ENTRETIEN

L'autoclave d'irrigation ne nécessite d'aucun entretien. En cas d'obstruction de la pompe, il convient avant tout de la rincer. Ensuite, branchez le tuyau de refoulement sur la conduite d'arrivée d'eau et laissez couler l'eau à l'intérieur de la pompe. Enlevez au préalable le tuyau d'aspiration. Tandis que l'eau coule dans la pompe, faites démarrer cette dernière plusieurs fois pendant 2 secondes environ. Ceci suffit dans la plupart des cas à éliminer les obstructions.

- En cas de risque de gel, la pompe doit être complètement vidée.
- Avant une longue période d'inutilisation de la pompe, en hiver par exemple, nous vous conseillons de la rincer à fond à l'eau, de la vider complètement et de la conserver dans un endroit sec.
- Avant la remise en service contrôlez le bon fonctionnement de la pompe. Pour ce faire, faites-la démarrer puis arrêtez-la pendant quelques instants.
- Ensuite, remplissez de nouveau la pompe de liquide et préparez-la pour l'utilisation.

## RÉGLAGE DE LA PRESSION DE DÉMARRAGE ET D'INTERRUPTION

Les autoclaves sont réglées en usine sur une pression de service de 1,5÷3,0 bars (voir notice des données techniques). La pression de démarrage et d'interruption est ajustable. Elle peut être réglée sur la valeur souhaitée au moyen de l'interrupteur, selon les différentes exigences (voir figure).

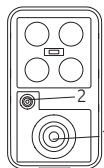

1 = Pression de démarrage

2 = Pression d'interruption

Enlevez le couvercle de protection du pressostat. Au moyen d'un tournevis, tournez dans le sens (+) ou (-) selon vos exigences. Contrôlez la pression sur le manomètre.



**ATTENTION! La pompe, pour pouvoir aspirer, doit toujours au préalable être remplie de liquide, jusqu'à ce que ce dernier déborde!**



**ATTENTION! La pompe ne doit pas fonctionner à vide. La garantie du constructeur n'intervient pas en cas de fonctionnement à vide. Contrôlez l'étanchéité de la pompe. Les tuyaux non étanches aspirent de l'air de gêne de la sorte le bon fonctionnement de la pompe.**

## PROTECTION ENVIRONNEMENTALE



Informations sur l'élimination des appareils électriques et électroniques en conformité avec la directive 2002/96 CE (RAEE).

Attention: pour éliminer ce produit, ne pas utiliser la poubelle ordinaire.

Les appareils électriques et électroniques usagés doivent être gérés séparément et en conformité avec la législation régissant le traitement, la récupération et le recyclage de ces produits.

Suite aux dispositions en vigueur dans les États membres, les particuliers résidant en UE peuvent porter gratuitement les appareils électriques et électroniques usagés aux centres de collecte désignés.

En cas de difficultés pour trouver le centre de collecte autorisé à l'élimination, veuillez interpellier le revendeur qui vous a vendu l'appareil. La législation nationale prévoit des sanctions à la charge des sujets qui abandonnent ou éliminent les déchets d'appareillages électriques ou électroniques de façon illégale.

## GARANTIE

Ce produit est garanti en conformité à la réglementation spécifique au Droit / pays, en vigueur à compter de la date d'achat par le premier utilisateur. Tout dommage attribuable à une usure normale, à une surcharge ou à une utilisation incorrecte de l'outil sera exclu de la garantie. En cas de réclamation, envoyez l'outil, intégralement monté, à votre revendeur ou à un Centre de révision des outils électriques.

## ITALIANO

### MISURE DI SICUREZZA



**Leggere attentamente le istruzioni per l'uso prima di effettuare il montaggio e la messa in funzione. È vietato l'uso dell'apparecchio alle persone che non conoscono in modo approfondito il libretto d'istruzioni (istruzioni per l'uso). L'uso dell'apparecchio è inoltre vietato ai minori di 16 anni.**

- ▶ L'utente è responsabile nei confronti di terzi nella zona in cui l'apparecchio è in funzione.
- ▶ Prima della messa in funzione occorre assicurarsi che ci siano le necessarie misure elettriche di protezione, mediante una prova eseguita da uno specialista.



**Durante l'uso della pompa non devono esserci persone in acqua o nel liquido da pompare, ed è proibito eseguire qualsiasi tipo di manutenzione. La pompa deve essere collegata solo per mezzo di un interruttore di sicurezza salvavita, con una corrente nominale di apertura fino a 30 mA e una presa con contatto di terra installata conformemente alle disposizioni. Protezione: minimo 10 Amp.**

Non è previsto l'utilizzo in piscine e stagni da giardino.



**CAUTION: Prima di effettuare il controllo della pompa disinserire la spina!**

Per la sostituzione del cavo di alimentazione serve un attrezzatura speciale quindi dovete rivolgervi al centro assistenza autorizzato.

La pompa può funzionare con una prolunga che sia realizzata con cavo mod. H07 RNF conforme alle norme vigenti e di una sezione di filo non inferiore ad 1 mm. conforme alla norma DIN 57282 oppure DIN 57245.

- ▶ La rumorosità (continua equivalente in dbA) delle elettropompe è inferiore o uguale (≤) a 85 dbA.
- ▶ La tensione (230 Volt corrente alternata) indicate sulla targhetta della pompa deve corrispondere alla tensione di rete disponibile.
- ▶ La temperatura del liquido convogliato non deve superare 35°C max.
- ▶ Assicurarsi che le connessioni elettriche a spina si trovino in una zona sicura da allagamenti e siano protette dall'umidità.
- ▶ Prima dell'uso occorre verificare che la linea di allacciamento alla rete e la spina non siano danneggiate.
- ▶ Disinserire la spina della rete prima di compiere qualsiasi intervento nella pompa.
- ▶ Evitare che la pompa sia esposta direttamente al getto d'acqua.
- ▶ L'utente è responsabile del rispetto delle locali disposizioni di montaggio e sicurezza.
- ▶ L'utente dovrà escludere mediante provvedimenti adeguati (per es. installazione di allarme, pompa di riserva e simili) la possibilità di danni indiretti causati dall'allagamento di locali per guasti della pompa.

- ▶ In caso di eventuale guasto della pompa, i lavori di riparazione potranno essere effettuati solo dalle officine di riparazione del servizio assistenza. Devono essere usati solo pezzi di ricambio originali.
- ▶ Si avverte che ai sensi della legge sulla responsabilità del prodotto
- ▶ Non rispondiamo dei danni che vengono causati dal nostro apparecchio:
  1. Per riparazioni improprie che non vengono effettuate dal personale dei punti di assistenza da noi autorizzati;
  2. Se per una sostituzione di pezzi non vengono utilizzati PEZZI DI RICAMBIO ORIGINALI;
  3. Se non vengono rispettate le indicazioni e le disposizioni riportate nel libretto d'istruzioni.
 Per gli accessori valgono le stesse disposizioni.

### DATI TECNICI

Article Number		43 487	43 488	43 489
Model		BSPU 800/19	BSPU 900/24	BSPU 1300/24
Tensione nominale	V	230	230	230
	Hz	50	50	50
Potenza assorbita	W	800	900	1300
Prevelanza max	m	36	42	50
Portata max	m <sup>3</sup> /h	3,5	3,6	4,3
Massima profondità d'aspirazione	m	8	8	8
Dimensione massima della grana	mm	1	1	1
Diametro min. tubo mandata		1"	1"	1"
Pressione max.	bar	1,5~3,0	1,5~3,0	1,5~3,0
Max. Rumore	dB	85	85	85
Temperatura massima	°C	35	35	35
Lunghezza del cavo	m	1	1	1
Volume del serbatoio di pressione	L	19	24	24
Peso	kg	10,4	15,0	16,5
Protezione		IPX4	IPX4	IPX4
Classe di isolamento		B	B	B



## IMPIEGO PREVISTO



### ATTENZIONE: Settore d'impiego

L'autoclave serve per fornire l'acqua nelle case monofamiliari, nelle aziende agricole e negli stabilimenti industriali quando l'acqua può essere prelevata da un pozzo o da una sorgente ed inoltre per l'irrigazione in agricoltura. Per elevare la pressione della rete idrica secondo le disposizioni locali (max. pressione all'entrata 2 bar).

### ISTRUZIONI PER L'USO

Si consiglia l'uso di un filtro preliminare adeguato e di un kit d'aspirazione dotato di un tubo flessibile con valvola di fondo (arresto di riflusso) per evitare lunghi tempi di risucchio e un inutile danneggiamento della pompa dovuti a pietre e corpi estranei solidi.

## PRIMA DELLA MESSA IN FUNZIONE

Precedentemente alla prima messa in funzione la pompa deve essere riempita attraverso il raccordo di mandata con il liquido di mandata, fino alla fuoriuscita dello stesso.

### TUBAZIONE ASPIRANTE

- ▶ Montare il tubo aspirante del prelievo acqua ascendente verso la pompa. Evitare assolutamente di montare il tubo aspirante oltre l'altezza della pompa (formazione di bolle d'aria nel tubo aspirante).
- ▶ La tubazione aspirante e di mandata deve essere montata in modo tale da non poter esercitare alcuna pressione meccanica sulla pompa.
- ▶ La valvola aspirante dovrebbe essere situata almeno 30cm. sotto il livello d'acqua inferiore.
- ▶ Le tubazioni aspiranti non ermetiche aspirano aria ostacolando l'aspirazione dell'acqua.

### TUBAZIONE DI MANDATA

Durante la fase di aspirazione gli organi di arresto (spruzzatori, valvole ecc.) situati nella tubazione di mandata devono essere completamente aperti, affinché l'aria presente nel tubo aspirante possa essere espulsa liberamente.

## ISTRUZIONI PER LA MANUTENZIONE

L'autoclave per irrigazione necessita di scarsa manutenzione. Se la pompa si intasa si deve effettuare innanzitutto un risciacquo della stessa. Se si dovesse verificare un intasamento è dovuto all'inefficienza dei filtri o/e la sua totale mancanza quindi per il ripristino smontare la parte idraulica risciacquare tutto l'interno rimontare accuratamente ripristinare i filtri in modo corretto ed effettuare la messa in funzione.

- In caso di pericolo di gelo la pompa deve essere svuotata completamente
- Prima di un lungo periodo di inutilizzo della pompa, (per es. nel periodo invernale), si consiglia di risciacquare a fondo la pompa con acqua, svuotarla completamente e riporla in luogo asciutto.
- Prima della rimessa in funzione controllare se la pompa funziona liberamente, accendendo e spegnendo brevemente la stessa.
- Riempire poi nuovamente la pompa con liquido di mandata e predisporla per l'uso.

## REGOLAZIONE DELLA PRESSIONE DI INSERZIONE E DI INTERRUZIONE

L'autoclave viene impostato in produzione su una pressione d'esercizio di 1,5÷3,0 bar (vedi tabella dati tecnici). La pressione d'inserzione e d'interruzione è regolabile e può essere impostata sulla pressione desiderata mediante l'interruttore, a seconda delle diverse esigenze (Vedi figura).

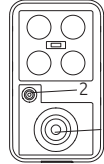

1 = Pressione d'inserzione

2 = Pressione d'interruzione

Disinserire la spina, togliere il coperchio di protezione del pressostato. Con un cacciavite girare su - o +, a seconda delle esigenze. Controlli della pressione attraverso il manometro.



**ATTENZIONE! La pompa per poter aspirare deve essere sempre riempita con il liquido di mandata fino alla fuoriuscita dello stesso!**



**ATTENZIONE! la pompa non deve mai funzionare a secco, l'inadempienza di tale regola farà decadere immediatamente la garanzia totale della pompa. Controllare l'ermeticità della pompa; le tubazioni non ermetiche aspirando aria impediscono il perfetto funzionamento della pompa.**

## PROTEZIONE DELL'AMBIENTE



Informazioni sullo smaltimento delle apparecchiature elettriche ed elettroniche in ottemperanza alla direttiva 2002/96 CE (RAEE).

Attenzione: per smaltire il presente prodotto non utilizzare il normale bidone della spazzatura. Le apparecchiature elettriche ed elettroniche usate devono essere gestite a parte ed in conformità alla legislazione che richiede il trattamento, il recupero e il riciclaggio adeguato dei suddetti prodotti. In seguito alle disposizioni attuate dagli Stati membri, i privati residenti nella UE possono conferire gratuitamente le apparecchiature elettriche ed elettroniche usate a centri di raccolta designati.

In caso di difficoltà nel reperire il centro di raccolta autorizzato allo smaltimento, interpellare il rivenditore dal quale è stato acquistato il prodotto. La normativa nazionale prevede sanzioni a carico dei soggetti che effettuano lo smaltimento abusivo o l'abbandono dei rifiuti di apparecchiature elettriche ed elettroniche.

## GARANZIA

Questo prodotto è garantito nel rispetto della normativa legale/propria del paese, a partire dalla data di acquisto del primo utente. Sono esclusi dalla garanzia i danni attribuibili alla normale usura, al sovraccarico o a una manipolazione scorretta. In caso di reclamo, inviare la macchina, completamente assemblata, al proprio rivenditore o a un centro assistenza per apparecchiature elettriche.

## ΕΛΛΗΝΙΚΑ

## ΜΕΤΡΑ ΑΣΦΑΛΕΙΑΣ



**Διαβάστε προσεκτικά τις οδηγίες χρήσης πριν να συναρμολογήσετε και να θέσετε σε λειτουργία την συσκευή. Απαγορεύεται η χρήση της συσκευής στα άτομα που δεν έχουν διαβάσει προσεκτικά το εγχειρίδιο χρήσης (οδηγίες για την χρήση). Απαγορεύεται επίσης η χρήση της συσκευής σε άτομα κάτω των 16 ετών.**

- ▶ Ο χρήστης είναι υπεύθυνος απέναντι τρίτων στον χώρο όπου λειτουργεί η συσκευή.
- ▶ Πριν να μπει σε λειτουργία η συσκευή πρέπει να σιγουρευτείτε πως έχουν παρθεί τα αναγκαία μέτρα ηλεκτρικής προστασίας, μέσω της κατάλληλης δοκιμής που πρέπει να εκτελεστεί από κάποιον εξειδικευμένο τεχνικό.



**Κατά τη διάρκεια λειτουργίας της αντλίας δεν πρέπει να πέσουν άτομα στο νερό ή στο υγρό που πρόκειται να αντληθεί και απαγορεύεται η εκτέλεση οποιασδήποτε διεργασίας συντήρησης. Η αντλία πρέπει να έχει συνδεθεί μόνο μέσω ενός διακόπτη ασφαλείας (ρελέ) με μια συμβατική ισχύ ανοίγματος μέχρι 30mA και μια πρίζα με σύνδεση γείωσης που να έχει εγκατασταθεί σύμφωνα με τις νομοθετικές διατάξεις.**

**Προστασία: το λιγότερο 10 Αμπέρ.**

Δεν ενδείκνυται η λειτουργία σε πισίνες και λιμνούλες.



**ΠΡΟΣΟΧΗ: Πριν να προβείτε στον έλεγχο της αντλίας, βγάλτε το φως από την πρίζα!**

Για την αντικατάσταση του καλωδίου τροφοδοσίας χρειάζονται ειδικά εργαλεία, θα πρέπει επομένως να απευθυνθείτε σε εξουσιοδοτημένο συνεργείο. Η αντλία μπορεί να λειτουργήσει και με επέκταση καλωδίου, αρκεί η μπαλαντέζα να είναι από καλώδιο μοντέλου H07 RNF και να τηρεί τους κανόνες των σε ισχύ νόμων, η διατομή του σύρματος δεν πρέπει να είναι κατώτερη του 1mm, σύμφωνα με την νομοθετική διάταξη DIN 57282 ή και DIN 57245.

- ▶ Ο θόρυβος (συνεχόμενος αντίστοιχος σε dbA) των ηλεκτραντλιών είναι κατώτερος ή ίσος με ( $\leq 85$  dbA).
- ▶ Η τάση (230 Volt εναλλασσόμενου ρεύματος) που υποδεικνύεται πάνω στην πινακίδα της αντλίας πρέπει να αντιστοιχεί στην τάση του υπάρχοντος δικτύου.
- ▶ Η θερμοκρασία του συλλεγόμενου υγρού δεν πρέπει να ξεπερνά τους 35 °C.
- ▶ Σιγουρευτείτε πως οι ηλεκτρικές συνδέσεις στην πρίζα βρίσκονται σε έναν χώρο όπου δεν υπάρχει κίνδυνος πλημμύρας και πώς έχουν προστασία κατά της υγρασίας.
- ▶ Πριν από τη χρήση πρέπει να ελέγξετε αν η γραμμή για τη σύνδεση στο δίκτυο και η πρίζα είναι χωρίς φθορές.
- ▶ Βγάλτε το φως από την ηλεκτρική πρίζα πριν να επέμβετε με οποιοδήποτε τρόπο στην αντλία.

- ▶ Μην αφήνετε εκτεθειμένη την αντλία κοντά σε ταχύτατη ροή νερού.
- ▶ Ο χρήστης είναι υπεύθυνος για την σωστή τήρηση των διατάξεων που ισχύουν στην περιοχή του σχετικά με την συναρμολόγηση και την ασφάλεια.
- ▶ Ο χρήστης θα πρέπει να αποκλείσει, παίρνοντας τα κατάλληλα μέτρα (πχ εγκατάσταση συναγερμού, εφεδρική αντλία και παρόμοια), την πιθανότητα πρόκλησης έμμεσων ζημιών από το πλημμύρισμα των χώρων λόγω βλάβης στην αντλία.
- ▶ Σε περίπτωση ενδεχόμενης βλάβης της αντλίας, οι διεργασίες για την επισκευή της θα πρέπει να γίνουν αποκλειστικά και μόνο από εξουσιοδοτημένα συνεργεία. Πρέπει να χρησιμοποιηθούν μόνο αυθεντικά ανταλλακτικά κομμάτια.
- ▶ Σας προειδοποιούμε ότι σύμφωνα με τα όσα προβλέπονται από το νόμο δεν αναλαμβάνουμε καμία ευθύνη για ζημίες που μπορεί να προκληθούν από τη συσκευή μας:
  1. Λόγω ακατάλληλων επισκευών που δεν έχουν πραγματοποιηθεί από εξουσιοδοτημένα συνεργεία
  2. Εάν για την αντικατάσταση των εξαρτημάτων δεν έχουν χρησιμοποιηθεί ΑΥΘΕΝΤΙΚΑ ΑΝΤΑΛΛΑΚΤΙΚΑ
  3. Εάν δεν τηρούνται οι υποδείξεις και οι διατάξεις που αναφέρονται στο φυλλάδιο οδηγιών.
 Για τα αξεσουάρ ισχύουν οι ίδιες διατάξεις.

## ΤΕΧΝΙΚΑ ΧΑΡΑΚΤΗΡΙΣΤΙΚΑ

Κωδικός Είδους	43 487	43 488	43 489
<b>Μοντέλο</b>	BSPU 800/19	BSPU 900/24	BSPU 1300/24
Τάση παροχής	V 230	230	230
	Hz 50	50	50
Καταναλώ-σιμη ισχύς	W 800	900	1300
Μέγιστο ύψος εξαγωγής	m 36	42	50
Μέγιστη ικανότητα άντλησης	m <sup>3</sup> /h 3,5	3,6	4,3
Μέγιστο βάθος αναρ-ρόφησης	m 8	8	8
Μέγιστο μέγεθος κόκκων	mm 1	1	1
Διάμ. σωλήνα σύνδεσης	1"	1"	1"
Μέγιστη πίεση	bar 1,5~3,0	1,5~3,0	1,5~3,0
Μέγ. θόρυβος	dB 85	85	85
Μέγιστη θερμοκρασία νερού	°C 35	35	35

Μήκος καλωδίου	m	1	1	1
Όγκος δεξαμενης πίεσης	L	19	24	24
Βάρος	kg	10,4	15,0	16,5
Προστασία		IPX4	IPX4	IPX4
Κατηγορία μόνωσης		B	B	B

## ΠΡΟΒΛΕΠΟΜΕΝΗ ΧΡΗΣΗ



### ΠΡΟΣΟΧΗ: Τομέας όπου χρησιμοποιείται

Τα πιεστικά μηχανήματα άντλησης χρησιμοποιούνται για τον εφοδιασμό νερού των μονοκατοικιών, των αγροτικών επιχειρήσεων και των βιομηχανικών εργοστασίων, όταν το νερό μπορεί να αντληθεί από ένα πηγάδι ή από μια πηγή και επίσης για το πότισμα στις φυτοκομικές ή γεωργικές καλλιέργειες.

Για την αύξηση της πίεσης του υδραυλικού δικτύου σύμφωνα με τις νομοθετικές διατάξεις της περιοχής (το πολύ 2 bar πίεση εισαγωγής).

### ΟΔΗΓΙΕΣ ΓΙΑ ΤΗ ΧΡΗΣΗ

Σας συμβουλευόμαστε να χρησιμοποιήσετε ένα κατάλληλο προπαρασκευαστικό φίλτρο και ένα κιτ αναρρόφησης εφοδιασμένο με έναν ελαστικό σωλήνα και μια βαλβίδα αντεπίστροφη (σταμάτημα ροής), για να αποφύγετε τις αναρροφήσεις μακρόχρονης διάρκειας και την χωρίς λόγο φθορά της αντλίας από τις πέτρες και τα στερεά ξένα σώματα.

## ΠΡΙΝ ΤΗ ΛΕΙΤΟΥΡΓΙΑ

Πριν να βάλετε για πρώτη φορά σε λειτουργία την αντλία πρέπει να τη γεμίσετε, μέσω της σύνδεσης εξαγωγής, με το υγρό παροχής, μέχρι που αυτό να ξεχειλίσει.

### ΣΩΛΗΝΩΣΗ ΑΝΑΡΡΟΦΗΣΗΣ

- Συναρμολογήστε τον σωλήνα αναρρόφησης, για την αφαίρεση του νερού, έτσι που να ηγνάνει προς τα επάνω στην αντλία. Προσέξτε να συναρμολογήσετε τον σωλήνα αναρρόφησης έτσι που να μην ξεπερνά καθόλου το ύψος της αντλίας (διαφορετικά, σχηματίζονται φυσαλίδες αέρα στον σωλήνα αναρρόφησης).
- Η βαλβίδα αναρρόφησης θα πρέπει να βρίσκεται τουλάχιστον 30 εκ. κάτω από την κατώτερη στάθμη του νερού.
- Οι σωληνώσεις αναρρόφησης που δεν είναι στεγανές τραβάνε αέρα εμποδίζοντας την αναρρόφηση του νερού.

### ΣΩΛΗΝΩΣΗ ΕΞΑΓΩΓΗΣ

Κατά τη διάρκεια της φάσης αναρρόφησης, τα σταθερά όργανα (ψεκαστικά, βαλβίδες κτλ) που έχουν τοποθετηθεί στην σωληνώση εξαγωγής, πρέπει να είναι τελείως ανοικτά, για να μπορεί ο αέρας που υπάρχει μέσα στον σωλήνα αναρρόφησης να αποβάλλεται ελεύθερα.

## ΟΔΗΓΙΕΣ ΣΥΝΤΗΡΗΣΗΣ

Το πιεστικό μηχανήμα άντλησης δεν έχει ανάγκη ιδιαίτερης συντήρησης. Αν φράξει η αντλία θα πρέπει πριν από όλα να την πλύνετε. Αν βουλώσει εξαιτίας της μη αποτελεσματικότητας των φίλτρων θα πρέπει να αποσυναρμολογήσετε το υδραυλικό τμήμα, να πλύνετε όλο το εσωτερικό, να το επανασυναρμολογήσετε προσεκτικά, να επαναφέρετε στην αρχική κατάσταση τα φίλτρα με σωστό τρόπο και να θέσετε σε λειτουργία.

- Αν υπάρξει κίνδυνος πάγου η αντλία θα πρέπει να αδειαστεί πλήρως.
- Αν δεν πρόκειται να χρησιμοποιήσετε την αντλία για μεγάλο χρονικό διάστημα, πχ κατά τη διάρκεια του χειμώνα, σας συμβουλευόμαστε να ξεπλύνετε καλά την αντλία με καθαρό νερό, να την αδειάσετε τελείως και να την τοποθετήσετε σε στεγνό χώρο.
- Πριν να βάλτε πάλι σε λειτουργία την αντλία, ελέγξτε αν η λειτουργία της είναι ανεμπόδιστη, ανοιγοκλείνοντας την με συστομία.
- Γεμίστε πάλι στην συνέχεια την αντλία με το υγρό εξαγωγής και προετοιμάστε την για χρήση.

## ΡΥΘΜΙΣΗ ΤΗΣ ΠΙΕΣΗΣ ΕΙΣΑΓΩΓΗΣ ΚΑΙ ΤΗΣ ΔΙΑΚΟΠΗΣ

Τα πιεστικά μηχανήματα άντλησης ρυθμίζονται από το εργοστάσιο σε μια πίεση λειτουργίας 1,5 έως 3,0 bar (δείτε πίνακα τεχνικών χαρακτηριστικών).

Η πίεση εισαγωγής και διακοπής μπορεί όμως να ρυθμιστεί, μπορείτε δηλαδή να καθορίσετε την τιμή της όπως θέλετε, ανάλογα με τις διαφορετικές ανάγκες σας, μέσω του διακόπτη (δείτε σχέδιο):

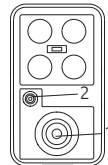

1 = Πίεση εισαγωγής

2 = Πίεση διακοπής

Βγάλτε το βύσμα, αφαιρέστε το προστατευτικό κάλυμμα του πιεσόμετρου. Με ένα κατασβίδι στρίψτε στο - ή στο +, σύμφωνα με τις ανάγκες σας. Η πίεση ελέγχεται μέσα από το μανόμετρο.



**ΠΡΟΣΟΧΗ! Η αντλία για να μπορέσει να κάνει αναρρόφηση, πρέπει να είναι πάντα γεμάτη με το υγρό εξαγωγής μέχρι που αυτό να ξεχειλίξει!**



**ΠΡΟΣΟΧΗ! Η εγγύηση του κατασκευαστή ακυρώνεται σε περίπτωση ζημιών που προκλήθηκαν από τη λειτουργία με στεγνή την αντλία. Ελέγξτε την στεγανότητα της αντλίας: οι σωληνώσεις που δεν είναι στεγανές αναρροφώντας αέρα εμποδίζουν την τέλεια λειτουργία της αντλίας.**

## ΠΡΟΣΤΑΣΙΑ ΠΕΡΙΒΑΛΛΟΝΤΟΣ



Πληροφορίες για τη διάθεση του ηλεκτρικού και ηλεκτρονικού εξοπλισμού σύμφωνα με την οδηγία 2002/96/ΕΚ (ΑΗΕΕ).

Προσοχή: για τη διάθεση αυτού του προϊόντος μη χρησιμοποιείτε τους κοινούς κάδους απορριμμάτων.

Οι ηλεκτρικές και ηλεκτρονικές συσκευές πρέπει να διατίθενται χωριστά και σύμφωνα με την ισχύουσα νομοθεσία που απαιτεί την επεξεργασία, την ανάκτηση και την ανακύκλωση των προϊόντων αυτών.

Μετά την εφαρμογή των διατάξεων από τα κράτη μέλη, οι ιδιώτες που κατοικούν στην Ευρωπαϊκή Ένωση μπορούν να παραδίδουν δωρεάν τις ηλεκτρικές και ηλεκτρονικές συσκευές σε εξουσιοδοτημένα κέντρα συλλογής.

Σε περίπτωση που δυσκολεύεστε να εντοπίσετε το εξουσιοδοτημένο κέντρο συλλογής, απευθυνθείτε στο κατάστημα από το οποίο αγοράσατε το προϊόν.

Η εθνική νομοθεσία προβλέπει κυρώσεις για τους υπεύθυνους της παράνομης διάθεσης ή της εγκατάλειψης των απορριμμάτων ηλεκτρικού και ηλεκτρονικού εξοπλισμού.

## ΕΓΓΥΗΣΗ

Αυτό το προϊόν είναι εγγυημένο σύμφωνα με τους νομικούς κανονισμούς, που ισχύουν από την ημερομηνία αγοράς από τον πρώτο χρήστη. Οι ζημιές που οφείλονται στην φυσιολογική φθορά, υπερφόρτωση ή ακατάλληλο χειρισμό εξαιρούνται από την εγγύηση. Σε περίπτωση απαίτησης, στείλτε το εργαλείο, πλήρως συναρμολογημένο, στον αντιπρόσωπό σας ή στο εξουσιοδοτημένο σέρβις για ηλεκτρικά εργαλεία.

## SRPSKI

### BEZBEDNOSNE MERE



**Pažljivo pročitajte uputstvo za rukovanje pre montaže i pokretanja. Uređaj ne smeju koristiti osobe koje nisu dobro upoznate sa priručnikom sa uputstvima (uputstvom za rukovanje). Osim toga, uređaj ne smeju koristiti osobe mlađe od 16 godina.**

- ▶ Korisnik je odgovoran prema trećim licima u području u kojem uređaj radi.
- ▶ Pre pokretanja je neophodno voditi računa da se potrebne mere zaštite od električne energije obezbede pomoću uređaja za ispitivanje koje obavlja stručnjak.



**Dok pumpa radi, nijedna osoba ne sme biti u tečnosti koja se pumpa.**

**Pumpa se može povezati samo pomoću sigurnosnog prekidača za slučaj havarije, sa nominalnom strujom aktiviranja od 30 mA i utičnicom sa kontaktom za uzemljenje instaliranom u skladu sa propisima.**

**Zaštita: najmanje 10 A.**

Ne preporučuje se rukovanje u bazenima i baštenskim jezercima.



**OPREZ: Pre proveravanja isključite pumpu iz struje!**

Zamena voda za povezivanje zahteva korišćenje specijalnih alata i zato moraju da je vrše samo proizvođač ili njegovi serviseri. Pumpa može da radi samo sa cevi koja se povezuje sa uređajem (produžetak) koja nije lakša od gumenog creva. H07 RNF u skladu sa standardom DIN 57282 ili DIN 57245.

- ▶ Buka (trajni ekvivalent u dbA) pumpe koje pokreće motor je manja ili jednaka ( $\leq$ ) 85 dbA.
- ▶ Napon (naizmenična struja, 230 V) označen na pločici sa ocenom pumpe mora da odgovara dostupnom mrežnom naponu.
- ▶ Temperatura tečnosti koja se pumpa ne sme da premašuje 35°C.
- ▶ Proverite da li se priključeni električni priključci nalaze u području koje je bezbedno od poplavlivanja i zaštićeno od vlage.
- ▶ Pre upotrebe je neophodno proveriti da li su utikač i mrežni priključni vod oštećeni.
- ▶ Isključite iz struje pre obavljanja bilo kakvih radova na pumpi.
- ▶ Izbegavajte direktno izlaganje pumpe mlazu vode.
- ▶ Korisnik je odgovoran za poštovanje lokalnih propisa za montažu i bezbednost.
- ▶ Korisnik preduzimanjem odgovarajućih mera (npr. instaliranjem alarma, rezervne pumpe i slično) mora da isključi mogućnost indirektno štete izazvane poplavlivanjem prostorija usled kvara pumpe.
- ▶ U slučaju kvara pumpe, popravka se može obaviti isključivo u ovlašćenom servisu. Moraju se koristiti isključivo originalni delovi.
- ▶ Podsećamo da u skladu sa zakonom o odgovornosti za proizvode
- ▶ ne možemo biti odgovorni za štete nastale našim

uređajem:

1. Zbog nepravilnih popravki koje nije obavilo osoblje za pomoć koje smo mi ovlastili,
2. Ako se za zamenu delova ne koriste ORIGINALNI REZERVNI DELOVI
3. Ako se naznake i odredbe date u priručniku sa uputstvima ne poštuju.

Iste odredbe važe i za pribor.

TEHNIČKI PODACI				
Br. art.		43 487	43 488	43 489
Model		BSPU 800/19	BSPU 900/24	BSPU 1300/24
Nominalni napon	V	230	230	230
	Hz	50	50	50
Nominalna snaga	W	800	900	1300
Maks. visina pumpe	m	36	42	50
Maks. brzina protoka	m <sup>3</sup> /h	3,5	3,6	4,3
Maks. dubina potapanja	m	8	8	8
Maks. veličina granule	mm	1	1	1
Prečnik spojne cevi		1"	1"	1"
Maks. ritisak	bar	1,5~3,0	1,5~3,0	1,5~3,0
Max. Noise	dB	85	85	85
Maks. temperatura fluida	°C	35	35	35
Dužina kabla	m	1	1	1
Zapremina rezervoara pod pritiskom	L	19	24	24
Težina	kg	10,4	15,0	16,5
Zaštita		IPX4	IPX4	IPX4
Neprekidan rad		B	B	B

## UPOTREBA



### OPREZ: Oblast primene

Jedinice rezervoara pod pritiskom se koriste za snabdevanje vodom za kuće, farme i fabrike kada voda može da se vuče iz bunara ili izvora i, pored toga, za navodnjavanje malih površina ili u poljoprivredi. Za podizanje pritiska u dovodu vode u skladu sa lokalnim propisima (maks. pritisak na ulazu je 2

bara).

### UPUTSTVO ZA RAD

Preporučuje se korišćenje preliminarnog filtera i crpnika sa usisnim crevom i nožnim ventilom (refluka zaključavanje) radi izbegavanja dugih perioda usisavanja i bespotrebnog oštećivanja pumpe usled kamenja i čvrstih stranih tela.

### PRE POKRETANJA

Pre prvog započinjanja, pumpa treba da se ispuni kroz spojnik za isporuku tečnošću za isporuku do tačke prelivanja.

### USISNE CEVI

- ▶ Namestite usisnu cev za povlačenje vode koja nadolazi do pumpe. Apсолutno izbegavajte nameštanje usisne cevi na većoj visini od pumpe (formiranje vazdušnih mehuruća u usisnoj cevi).
- ▶ Usisne cevi i cevi za isporuku moraju da se nameste tako da ne mogu da primene nikakav mehanički pritisak na pumpu.
- ▶ Usisni ventil treba da se nalazi najmanje 30 cm ispod nivoa vode na dnu.
- ▶ Usisne cevi koje nisu nepropusne za vazduh usisavaju vazduh koji ometa usisavanje vode.

### CEVI ZA ISPORUKU

Tokom usisavanja, rezni delovi (prskalica, ventili itd.) koji se nalaze u cevima za isporuku moraju da budu u potpunosti otvoreni da bi vazduh u usisnoj cevi mogao neometano da se istera.

### UPUTSTVA ZA ODRŽAVANJE

Jedinica rezervoara pod pritiskom ne zahteva nikakvo održavanje. U slučaju blokiranja pumpe, ona prvo mora da se ispere. Povežite pumpu posle uklanjanja cevi za isporuku pumpe za vodu i omogućite tok vode u usisnu cev. Dok voda teče u pumpu, uključite je nekoliko puta na oko 2 sekunde. Tako se uklanja većina začepjenja.

- Ako postoji rizik od mraza, pumpu treba potpuno isprazniti.
- Kada se pumpa ne koristi u dužem periodu, na primer, tokom zime, preporučuje se da je isperete temeljno vodom, potpuno ispraznite i držite na suvom mestu.
- Proverite da li pumpa radi neometano tako što ćete je na kratko povezati i odvojiti.
- Zatim ispunite pumpu ponovo tečnošću za isporuku i podesite je za korišćenje.

### PODEŠAVANJE PRITISKA ZA VEZU I PREKID PRITISKA

Jedinica rezervoara pod pritiskom je fabrički podešena na radni pritisak od 1,5÷3,0 bara (pogledajte tabelu sa specifikacijama). Pritisak za vezu i prekid može da se prilagodi i može da se podesi željeni pritisak u skladu sa potrebama pomoću prekidača (pogledajte tabelu).

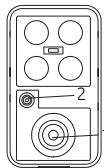

1 = Pritisak za vezu

2 = Pritisak za prekid

Skinite zaštitni poklopac prekidača za pritisak. Pomoću odvlačaja okrenite na - ili + po potrebi. Proverite pritisak pomoću merača pritiska.



**OPREZ!** Da bi funkcionisala, pumpa uvek mora da bude puna tečnošću za isporuku do tačke prelivanja!



**OPREZ!** Pumpa nikada ne sme da radi na suvo. Garancija proizvođača prestaje da važi u slučaju oštećenja na pumpi nastalog usled rada na suvo. Uverite se da pumpa ne propušta vazduh, jer cevi koje nisu nepropusne za vazduh uvlače vazduh zbog kog pumpa ne funkcioniše ispravno.

#### ZAŠTITA OKOLIŠA



Informacije o brinjanju električne i elektroničke opreme u skladu s direktivom 2002/96 CE (RAEE).

Upozorenje: ne odlažite ovaj proizvod zajedno s uobičajenim kućnim otpadom. Otpadnom električnom i elektroničkom opremom mora se zasebno gospodariti u skladu s propisima vezanim uz postupanje, prikupljanje i recikliranje navedenih proizvoda.

U skladu s propisima koji su na snazi u državama članicama, privatni korisnici u EU besplatno mogu vratiti otpadnu električnu i elektroničku opremu u označene sabirne centre.

Ako nailazite na poteškoće pri pronalaženju ovlaštenog centra za odlaganje, savjetujte se s dobavljačem od kojeg ste kupili proizvod. Državni propisi definiraju sankcije protiv osoba koje protuzakonito odlažu ili ostavljaju otpadnu električnu ili elektroničku opremu.

#### JAMSTVO

Ovaj proizvod ima jamstvo u skladu sa zakonskim/nacionalnim propisima koje vrijedi od datuma prve kupnje. Oštećenja koja se mogu pripisati normalnom trošenju, preopterećenju ili nepravilnom rukovanju isključena su iz jamstva. U slučaju jamstvenog zahtjeva pošaljite potpuno sastavljeni uređaj svojem dobavljaču ili u servisni centar za električne alate.

## HRVATSKI

#### MJERE SIGURNOSTI



**Pažljivo pročitajte upute za rad prije sa-stavljanja i uključivanja. Uređaj ne smiju koristiti osobe koje nisu upoznate s uputama iz priručnika (uputama za rad). Osim toga, uređaj ne smiju koristiti osobe mlađe od 16 godina.**

- ▶ Korisnik je odgovoran za treće osobe u području gdje se uređaj upotrebljava.
- ▶ Prije pokretanja stručnjak treba na propisani način ispitati jesu li provedene sve potrebne mjere električne zaštite.



**Dok crpka radi, rukovatelji se ne smiju nalaziti u tekućini koja se crpi.**

**Crpka se smije priključiti samo preko sklopke za zaštitu od doznog spoja sa strujom aktiviranja sklopke jakosti do 30 mA i utičnice s kontaktom za uzemljenje koja je postavljena u skladu s važećim propisima. Zaštita: najmanje 10 ampera.**

Ne preporučujemo rad u bazenima za plivanje i vrtnim ribnjacima.



**OPREZ: prije provjeravanja iskopčajte crpku iz električne mreže!**

Za promjenu voda za spajanje na električnu mrežu potreban je poseban alat i stoga to smiju obaviti samo proizvođač ili servisni inženjeri. Crpka smije raditi samo preko cijevi koja povezuje uređaj (produžetak) cijevima ne lakšim od gumenog crijeva. H07 RNF u skladu sa standardima DIN 57282 ili DIN 57245 standard.

- ▶ Buka (kontinuirani ekvivalent u dB) motorne crpke manje je ili jednaka ( $\leq$ ) 85 dBa.
- ▶ Napon (230 V, izmjenična struja) naznačen na nazivnoj pločici crpke mora odgovarati naponu dostupne električne mreže.
- ▶ Temperatura prenošene tekućine ne smije premašiti 35 °C.
- ▶ Provjerite da se utični električni priključci nalaze u području koje je sigurno od poplave i zaštićeno od vlage.
- ▶ Prije upotrebe provjerite da utikač i vod električnog napajanja nisu oštećeni.
- ▶ Iskopčajte iz električne mreže prije izvođenja bilo kakvih radova na crpki.
- ▶ Izbjegavajte izvrgavanje crpke neposrednom mlazu vode.
- ▶ Korisnik je odgovoran za poštivanje lokalnih propisa za montažu i sigurnost.
- ▶ Provođenjem odgovarajućih mjera (npr. ugradnja alarma, rezervna crpka i slično), korisnik mora isključiti mogućnost neizravne štete koju može izazvati poplavlivanje prostorija zbog zatajenja rada crpke.
- ▶ U slučaju zatajenja rada crpke, popravak crpke može obaviti samo ovlašten servis. Upotrebljavati se smiju samo originalni rezervni dijelovi.
- ▶ Naznačeno je da u skladu sa zakonom u sukladnosti proizvoda

- ▶ nećemo preuzeti odgovornost za štete koje bi uređaj mogao prouzročiti:
  1. zbog nepropisnih popravaka koje nije izvršilo osoblje na mjestima za pomoć s našim ovlaštenjem,
  2. ako se za zamjenu dijelova nisu koristili ORIGINALNI REZERVNI DIJELOVI
  3. ako se nisu poštovala naznake i odredbe u priručniku s uputama.
 Iste odredbe vrijede i za dodatni pribor.

TEHNIČKI PODACI				
Broj artikla		43 487	43 488	43 489
Model		BSPU 800/19	BSPU 900/24	BSPU 1300/24
Napon	V	230	230	230
	Hz	50	50	50
Snaga	W	800	900	1300
Maksimalna visina usisavanja	m	36	42	50
Max. kapacitet pumpe	m <sup>3</sup> /h	3,5	3,6	4,3
Maksimalna dubina uranjanja	m	8	8	8
Maksimalna veličina zrna	mm	1	1	1
Snaga pritiska		1"	1"	1"
Maksimalni tlak	bar	1,5~3,0	1,5~3,0	1,5~3,0
Maks. buka	dB	85	85	85
Maksimalna temperatura vode	°C	35	35	35
Dužina kabela	m	1	1	1
Volumen tlačnog spremnika	L	19	24	24
Težina	kg	10,4	15,0	16,5
Zaštita		IPX4	IPX4	IPX4
Klasa izolacije		B	B	B

## KORISTITE



### OPREZ: Područje korištenja

Spremnici pod tlakom snabdijevaju vodom kuće, farme i tvornice kada se voda može crpiti iz zdenca ili izvora i uz to za

navodnjavanje vrtova ili u poljodjelstvu. Za podizanje tlaka vodovoda u skladu s lokalnim propisima (maksimalni tlak na usisu 2 bara).

### UPUTE ZA RAD

Preporučujemo korištenje preliminarnog filtra i puhalu s usisnom cijevi kao i nepovratnog ventila (sprječavanje povratnog toka) kako ne bi dolazilo do dugotrajnih usisa i besmislenog oštećivanja crpke kamenjem i stranim krutim predmetima.

## PRIJE POČETKA RADA

Prije prvog korištenja morate preplaviti spojnicu crpke tekućinom dok se ne počne izljevati.

### USISNE CIJEVI

- ▶ Montirajte usisnu cijev za dovod vode prema gore u smjeru crpke. U svakom slučaju izbjegavajte postavljanje usisne cijevi na položaj viši od crpke (stvaranje zračnih mjehurića u usisnoj cijevi).
- ▶ Usisne i dovodne cijevi montirajte tako da ne mogu mehanički pritiskati crpku.
- ▶ Usisni ventil treba se nalaziti najmanje 30 cm ispod donje razine vode.
- ▶ Usisne cijevi koje nisu hermetički zatvorene usisavaju zrak koji priječi usis vode.

### DOVODNE CIJEVI

Tijekom usisavanja, zaporni dijelovi (raspršivači, ventili itd.) u dovodnim cijevima moraju biti potpuno otvoreni kako bi se mogao izbaciti zrak u usisnoj cijevi.

## UPUTE ZA ODRŽAVANJE

Spremnik pod tlakom nije potrebno održavati. Ako se crpka začepi, prvo je isperite. Nakon skidanja dovodne cijevi spojite crpku na vodenu pipu i pustite vodu u usisnu cijev. Dok voda teče kroz crpku, nekoliko je puta pokrenite na 2 sekunde. Na ovaj način moguće je otkloniti većinu začepjenja.

- Ako postoji rizik od zamrzavanja, crpku je potrebno potpuno isprazniti.
- Ako crpku nećete koristiti neko vrijeme, primjerice zimi, preporučujemo da temeljito isperete crpku vodom, potpuno je ispraznite i skladištite na suhom mjestu.
- Prije ponovnog uključivanja, provjerite radi li crpka tako da je nakratko spojite i odspojite.
- Zatim ponovno napunite crpku dovodnom tekućinom i pripremite je za korištenje.

## PODEŠAVANJE SPOJA I ZAPORNOG TLAKA

Spremnici s tlakom tvornički su postavljeni na radni tlak od 1,5÷3,0 bara (pogledajte tablicu s tehničkim podacima). Spoj i zaporni tlak možete podesiti i postaviti na željeni iznos u skladu sa svojim potrebama pomoću prekidača (pogledajte sliku).



1 = Tlak priključka

2 = Zaporni tlak

Skinite zaštitni poklopac prekidača tlaka. Ovisno o potrebi, odvijačem zakrenite na - ili +. Provjerite tlak pomoću manometra.



**OPREZ!** Kako bi radila, crpka mora biti napunjena dovodnom tekućinom dok se ne počne izljevati!



**PAŽNJA!** Crpka ne smije raditi na suho. Jamstvo proizvođača poništiti će se i biti nevažeće ako dođe do oštećenja crpke zbog rada na suho. Provjerite da li je crpka hermetički zatvorena, ako nije usisat će zrak koji će onemogućiti ispravan rad.

#### ZAŠTITA OKOLIŠA



Informacije o zbrinjavanju električne i elektroničke opreme u skladu s direktivom 2002/96 CE (RAEE).

Upozorenje: ne odlažite ovaj proizvod zajedno s uobičajenim kućnim otpadom.

Otpadnom električnom i elektroničkom opremom mora se zasebno gospodariti u skladu s propisima vezanim uz postupanje, prikupljanje i recikliranje navedenih proizvoda.

U skladu s propisima koji su na snazi u država-ma članicama, privatni korisnici u EU besplatno mogu vratiti otpadnu električnu i elektroničku opremu u označene sabirne centre.

Ako nailazite na poteškoće pri pronalaženju ovlaštenog centra za odlaganje, savjetujte se s dobavljačem od kojeg ste kupili proizvod.

Državni propisi definiraju sankcije protiv osoba koje protuzakonito odlažu ili ostavljaju otpadnu električnu ili elektroničku opremu.

#### JAMSTVO

Ovaj proizvod ima jamstvo u skladu sa zakonskim/nacionalnim propisima koje vrijedi od datuma prve kupnje. Oštećenja koja se mogu pripisati normalnom trošenju, preopterećenju ili nepravilnom rukovanju isključena su iz jamstva. U slučaju jamstvenog zahtjeva pošaljite potpuno sastavljeni uređaj svojem dobavljaču ili u servisni centar za električne alate.

## ROMÂNĂ

#### MĂSURI DE SIGURANȚĂ



*Parcurgeți cu atenție instrucțiunile de utilizare înainte de asamblare și punere în funcțiune. Dispozitivul nu trebuie să fie utilizat de persoane care nu și-au însușit în mod corespunzător manualul de utilizare (instrucțiunile de utilizare). Mai mult, dispozitivul nu trebuie să fie utilizat de persoane cu vârsta sub 16 ani.*

- ▶ Utilizatorului îi revine responsabilitatea față de terțe părți în zona de punere în funcțiune a dispozitivului.
- ▶ Înainte de a-l porni, este necesar să vă asigurați că există măsuri necesare de protecție electrică, prin intermediul unui test realizat de către un specialist.



*Cât timp pompa este în funcțiune, nici o persoană nu trebuie să vină în contact cu lichidul care urmează să fie pompat.*

*Pompa poate fi conectată numai printr-un întrerupător de siguranță pentru curenți atipici, cu un curent estimat de deschidere de până la 30 mA și o priză cu contact de împământare instalată în conformitate cu reglementările în vigoare.*

*Protecție: cel puțin 10 Amp.*

Operarea în piscine și iazuri de grădină nu este recomandată.



**ATENȚIE!** Înainte de a o verifica, deconectați pompa de la rețeaua de alimentare!

Înlocuirea conductei ascendente de legătură necesită utilizarea de unelte speciale, prin urmare trebuie efectuată de producător sau inginerii săi de service. Pompa poate funcționa doar cu o țevă care conectează aparatul (extensia) care nu este mai ușor decât un furtun de cauciuc mod. H07 RNF în conformitate cu standardul DIN 57282 sau DIN 57245.

- ▶ Zgomotul (echivalentul continuu în dbA) pompei cu motor este mai mic sau egal ( $\leq$ ) cu 85dbA.
- ▶ Tensiunea (230 Volți curent alternativ) indicată pe plăcuța de specificații a pompei trebuie să corespundă tensiunii de rețea disponibile.
- ▶ Temperatura lichidului transferat nu trebuie să depășească 35°C.
- ▶ Asigurați-vă ca respectivele conexiuni electrice din priză sunt într-o zonă ferită de riscul de inundații și sunt protejate de umiditate.
- ▶ Înainte de utilizare este necesar să verificați dacă ștecherul și circuitul de alimentare nu sunt deteriorate.
- ▶ Deconectați de la rețea înainte de a efectua orice activitate care presupune folosirea pompei.
- ▶ Evitați expunerea directă a pompei la jet de apă.
- ▶ Utilizatorul este responsabil pentru respectarea reglementărilor locale privind asamblarea și siguranța.
- ▶ Prin luarea măsurilor adecvate (de exemplu, instalarea unei alarme, a unei pompe de rezervă și a altora similare) utilizatorul va trebui să excludă posibilitatea unor daune indirecte cauzate de incintele inundate ca urmare a defectării pompei.
- ▶ În caz de defectare a pompei, lucrările de reparații



pot fi efectuate numai de un service autorizat. Trebuie folosite doar componente originale.

- ▶ Se notifică faptul că în conformitate cu legea privind răspunderea pentru produsele cu defect
  - ▶ Nu suntem responsabili pentru daunele provocate de aparatul nostru:
    1. Din cauza unor reparații necorespunzătoare nerealizate de personalul punctelor de asistență autorizate de noi,
    2. Dacă nu sunt folosite PIESE DE SCHIMB ORIGINALE pentru a înlocui piesele defecte
    3. Dacă nu sunt respectate instrucțiunile și regulmentările incluse în manualul de utilizare.
- Aceleași prevederi se aplică și în cazul accesoriilor dispozitivului.

DATE TEHNICE				
Număr de identificare		43 487	43 488	43 489
Model		BSPU 800/19	BSPU 900/24	BSPU 1300/24
Tensiunea de alimentare	V	230	230	230
	Hz	50	50	50
Putere consumată	W	800	900	1300
Înălțimea max. de refulare	m	36	42	50
Depitul max. de refulare	m <sup>3</sup> /h	3,5	3,6	4,3
Înălțimea max. de aspirație	m	8	8	8
Granulație Max.	mm	1	1	1
Diamentul tevii de refulare		1"	1"	1"
Presiunea max.	bar	1,5~3,0	1,5~3,0	1,5~3,0
Max. Zgomot	dB	85	85	85
Temperatura max. a apei transportate	°C	35	35	35
Lungimea cablului	m	1	1	1
Volumul rezervorului de presiune	L	19	24	24
Greutate	kg	10,4	15,0	16,5
Protecție		IPX4	IPX4	IPX4
Clasa de izolare		B	B	B

## UTILIZARE



### ATENȚIE: Sectorul de utilizare

Hidrofoarele sunt utilizate pentru alimentarea cu apă a caselor, fermelor și fabricilor atunci când apa poate fi extrasă dintr-un puț sau dintr-un izvor și, în plus, pentru irigații în culturile de zarzavaturi sau în agricultură. Pentru a ridica presiunea conductelor de apă în conformitate cu regulamentele locale (presiunea max. la admisie 2 bar).

### INSTRUCȚIUNI DE UTILIZARE

Este recomandat să folosiți un filtru preliminar și un exhaustor cu un furtun de aspirație, o supapă de aspirație (blocare la reflux) pentru a evita timpii de aspirație îndelungați și deteriorarea inutilă a pompei din cauza pietrelor și corpurilor străine solide.

## ÎNAINTE DE PORNIRE

Înainte de a o porni prima dată, pompa trebuie umplută prin racordul de alimentare cu lichidul de alimentare până la nivelul de preaplin.

### TEVI DE ASPIRAȚIE

- ▶ Montați țeava de aspirație pentru a trage apa care se ridică spre pompă. Evitați să montați țeava de aspirație mai sus decât pompa (formarea bulelor în țeava de aspirație).
- ▶ Tevile de aspirație și alimentare trebuie montate în așa fel încât să nu se aplice nicio presiune asupra pompei.
- ▶ Supapa de aspirație ar trebui situată cel puțin cu 30 cm sub nivelul inferior al apei.
- ▶ Tevile de aspirație care nu sunt etanșe permit formarea unor bule de aer, obstrucționând aspirarea apei.

### TEVILE DE ALIMENTARE

În timpul aspirației, secțiunile de întrerupere (aspersoare, supape, etc.) situate în țevile de alimentare trebuie să fie complet deschise pentru ca aerul din țeava de aspirație să fie evacuat în mod liber.

## INSTRUCȚIUNI DE MENTENANȚĂ

Hidroforul nu necesită mentenanță. Dacă pompa se blochează, trebuie întâi să fie uscată. Conectați pompa după îndepărtarea țevii de livrare la pompa de apă și permiteți scurgerea apei în țeava de aspirație. În timp ce apa se scurge în pompă, porniți-o de câteva ori timp de aproximativ 2 secunde. Puteți să eliminați în acest mod cele mai multe blocaje.

- Dacă există un risc de îngheț, pompa trebuie golită integral.
- Când pompa nu va fi folosită o perioadă îndelungată, de exemplu în perioada de iarnă, se recomandă clătirea pompei cu apă, golirea completă și depozitarea într-un loc uscat.
- Verificați dacă pompa funcționează în mod liber conectând-o și deconectând-o pentru puțin timp.
- Apoi umpleți pompa din nou cu lichidul de alimentare și pregătiți-o pentru utilizare.

## AJUSTAREA PRESIUNII DE CONECTARE ȘI DE DECUPLARE

Hidroforul este setat din fabrică la o presiune de operare de 1,5÷3,0 bari (vezi tabelul de specifica-

ții). Presiunea de conectare și de decuplare pot fi ajustate, iar presiunea dorită poate fi setată în funcție de nevoile dvs. prin intermediul comutatorului (vezi figura).

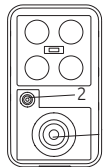

1 = Presiune de conectare  
2 = Presiune de decuplare  
Îndepărtați protecția comutatorului de presiune. Cu o șurubelniță, răsușiți - sau + în funcție de nevoi. Verificați presiunea cu manometrul.



**ATENȚIE! Pentru a funcționa, pompa trebuie să fie umplută întotdeauna cu lichid până la nivelul de preaplîn!**



**ATENȚIE! Pompa nu trebuie să funcționeze niciodată fără lichid. Garanția producătorului este nulă și neavenită în cazul deteriorării pompei cauzată de funcționarea fără lichid. Verificați ca pompa să fie etanșă, țevile care nu sunt etanșe aspiră aer împiedicând pompa să funcționeze corect.**

#### PROTECȚIA MEDIULUI



Informații privind aruncarea echipamentelor electrice și electronice în conformitate cu directiva 2002/96 CE (RAEE).

Avertizare: nu folosiți coșul de gunoi de acasă pentru a arunca acest produs.

Echipamentele electrice și electronice uzate trebuie gestionate separat și în conformitate cu regulamentele referitoare la tratarea, recuperarea și reciclarea produselor menționate mai sus.

În conformitate cu regulamentele aplicate în Statele membre, utilizatorii privați rezidenți în UE pot preda gratuit echipamentele electrice și electronice uzate la centre de colectare desemnate.

Dacă aveți dificultăți în a identifica un centru de colectare autorizat, consultați dealer-ul de unde ați achiziționat produsul.

Regulamentele naționale prevăd sancțiuni împotriva persoanelor care aruncă sau abandonează în mod ilegal deșeurile ale unor echipamente electrice sau electronice.

#### GARANȚIE

Acest produs este garantat în conformitate cu reglementările legale/specifice fiecărei țări, în vigoare la data achiziției de către primul utilizator. Avariile care pot fi atribuite uzurii normale, supraîncălzirii sau manipulării necorespunzătoare vor fi excluse din garanție. În cazul unei revendicări, vă rugăm să trimiteți aparatul, complet asamblat, la distribuitorul dvs. sau la Centrul de service pentru aparate electrice.

## MAGYAR

### BIZTONSÁGI INTÉZKEDÉSEK



**Az összeszerelés és az üzembe helyezés előtt figyelmesen olvassa el a használati utasítást. A készüléket nem használhatják olyan kezelők, akik nem ismerik alaposan a használati útmutatót (kezelési útmutatót). Ezenkívül a készüléket 16 éven aluli személyek nem használhatják.**

- ▶ A felhasználó felelősséggel tartozik harmadik személyekkel szemben azon a területen, ahol a készülék üzemel.
- ▶ Indítás előtt szakember által végzett vizsgálattal meg kell győződni a szükséges elektromos védelmi intézkedések meglétéről.



**Amíg a szivattyú működik, személyek nem tartózkodhatnak a szivattyúzandó folyadékban.**

**A szivattyú csak 30 mA névleges nitóáramú hibaáram-biztonsági kapcsolóval és az előírásoknak megfelelően telepített földelőrintkezős aljzattal csatlakoztatható.**

**Védelem: legalább 10 A.**

Uszodában és kerti tavakban történő üzemeltetés nem javasolt.



**VIGYÁZAT: Ellenőrzés előtt húzza ki a szivattyút a hálózatról!**

A csatlakozóvezeték cseréje speciális szerszámokat igényel, ezért ezt a gyártónak vagy szervizmérnökeinek kell elvégeznie.

A szivattyú csak a készüléket összekötő csővel (hosszabbítóval) működhet, amely nem könnyebb, mint egy gumitömítő mod. H07 RNF megfelel a DIN 57282 vagy DIN 57245 szabványnak.

- ▶ A motoros szivattyú zaja (folyamatos ekvivalens dbA-ban) kisebb vagy egyenlő ( $\leq$ ) 85 dbA.
- ▶ A szivattyú adattábláján feltüntetett feszültségnek (230 V váltóáram) meg kell egyeznie a rendelkezésre álló hálózati feszültséggel.
- ▶ A szállított folyadék hőmérséklete nem haladhatja meg a 35°C-ot.
- ▶ Győződjön meg arról, hogy a dugaszolt elektromos csatlakozások árvízről védett helyen vannak, és védve vannak a nedvességtől.
- ▶ Használat előtt ellenőrizni kell, hogy a csatlakozódugós és a hálózati csatlakozóvezeték nem sérült-e.
- ▶ Mielőtt bármilyen munkát végezne a szivattyún, húzza ki a konnektorból.
- ▶ Kerülje el, hogy a szivattyút közvetlenül vízszög érje.
- ▶ A felhasználó felelős a helyi összeszerelési és biztonsági előírások betartásáért.
- ▶ A felhasználónak a megfelelő intézkedések megtételével (pl. riasztó, tartalék szivattyú és hasonló felszerelése) ki kell zárnia a szivattyú meghibásodása miatti elárasztás miatti közvetett

károk lehetőségét.

- ▶ A szivattyú meghibásodása esetén a javítási munkákat csak felhatalmazott szerviz végezheti. Csak eredeti pótalkatrészeket szabad használni.
  - ▶ Értessítjük, hogy a termékfelelősségről szóló törvénynek megfelelően
  - ▶ Nem vállalunk felelősséget a készülékünk által okozott károkért:
    1. A szakszerűtlen javítások miatt, amelyeket nem az általunk felhatalmazott szervizpontok személyzete végzett,
    2. Ha nem EREDETI ALKATRÉSZEKET használnak az alkatrészek cseréjére
    3. Ha nem tartják be a használati útmutatóban megadott utasításokat és rendelkezéseket.
- Ugyanezek a rendelkezések érvényesek a tartozékokra is.

MŰSZAKI ADATOK				
Cikkszám		43 487	43 488	43 489
Modell		BSPU 800/19	BSPU 900/24	BSPU 1300/24
Feszültség / Frekvencia	V	230	230	230
	Hz	50	50	50
Névleges teljesítmény	W	800	900	1300
Max. magasság	m	36	42	50
Max.	m <sup>3</sup> /h	3,5	3,6	4,3
áramlási sebesség	m	8	8	8
Max. szívási magasság	mm	1	1	1
Max. Szemcseméret		1"	1"	1"
Csatlakozó cső átmérője	bar	1,5~3,0	1,5~3,0	1,5~3,0
Max. Nyomás	dB	85	85	85
Max. Zaj	°C	35	35	35
Max.közeg hőmérséklet	m	1	1	1
Kábel hossz	L	19	24	24
Nyomástartály térfogata	kg	10,4	15,0	16,5
Súly		IPX4	IPX4	IPX4
Védelem		B	B	B
Szigetelési osztály				

## HASZNÁLAT



### FIGYELEM: Felhasználási terület

A nyomástartó tartály egységeket az ellátásra használják vizet a házakba, gazdaságokba és gyárakba, amikor a vizet kútból vagy forrásból lehet felvenni, és ezen felül kertészeti vagy mezőgazdasági öntözés céljára. A vízvezeték nyomásának emelése a helyi előírásoknak megfelelően (max. nyomás a bemeneten 2 bar).

### HASZNÁLATI UTASÍTÁSOK

Előzetes szűrő és elszívó használata javasolt szivótömlővel és lábszeleppel (refluxzár), hogy elkerüljük a hosszú szívási időket és a szivattyú kövek és szilárd idegen testek miatti felesleges károsodását.

### KEZDÉS ELŐTT

Az első indítás előtt a szivattyút a szállítóegységben keresztül fel kell tölteni a szállítófolyadékkal, amíg az túl nem folyik.

### SZÍVÓCSÖVEK

- ▶ Szerelje fel a szívócsövet a szivattyú felé emelkedő víz felszívásához. Feltétlenül kerülje, hogy a szívócsövet a szivattyúnál magasabba szerelje (légbuborékok képződése a szívócsőben).
- ▶ A szívó- és szállítócsöveket úgy kell felszerelni, hogy a szivattyút ne lehessen mechanikai nyomás alá helyezni.
- ▶ A szívószelepnek legalább 30 cm-re kell lennie az alsó vízszint alatt.
- ▶ A nem légmentes szívócsövek beszívják a levegőt, akadályozva a víz elszívását.

### SZÁLLÍTÁSI CSÖVEK

Szívás közben a szállítócsövekben elhelyezett elzáró részeknek (permetező, szelepek stb.) teljesen nyitva kell lenniük, hogy a szívócsőben lévő levegő szabadon távozhasson.

### KARBANTARTÁSI UTASÍTÁSOK

A nyomástartó tartály teljesen karbantartásmentes. Ha a szivattyú eltömődik, először ki kell öblíteni. Csatlakoztassa a szivattyút a szállítócső eltávolítása után a vízcsőhöz, és hagyja, hogy a víz befolyjon a szívócsőbe. Amíg víz folyik a szivattyúba, kapcsolja be többször körülbelül 2 másodpercig. Így módon a legtöbb dugulás megszüntethető.

- Fagyveszély esetén a szivattyút teljesen ki kell üríteni.
- Ha a szivattyút hosszabb ideig nem használja, például téli időszakban, ajánlatos a szivattyút alaposan kiöblíteni vízzel, teljesen üríteni és száraz helyen tárolni.
- Ellenőrizze, hogy a szivattyú szabadon működik-e, rövid időre csatlakoztatva és leválasztva.
- Ezután töltsse fel újra a szivattyút a szállítófolyadékkal, és állítsa be használatra.

### CSATLAKOZÁS ÉS LEVÉGÁS BEÁLLÍTÁSA NYOMÁS

A nyomástartó tartályok gyárilag 1,5+3,0 bar üzemi nyomásra vannak beállítva (lásd a speci-

fikációs táblázatot). A csatlakozási és lekapcsolási nyomás a kapcsoló segítségével állítható, és igény szerint beállítható a kívánt nyomásra (lásd az ábrát).

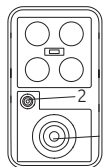

1 = Connection pressure  
2 = Lezárási nyomás  
Vegye le a védőburkolatot a nyomáskapcsolóról. Szükség szerint csavarhúzóval tekerje a - vagy + jelre. Ellenőrizze a nyomást a nyomásmérővel.



**VIGYÁZAT!** A szivattyú működéséhez mindig fel kell tölteni a szállítófolyadékkal, amíg az ki nem folyik!



**VIGYÁZAT!** A szivattyú soha nem járhat szárazon. A gyártói garancia érvényét veszti, ha a szivattyú szárazon futása miatt megsérül. Ellenőrizze, hogy a szivattyú légmentes-e, a nem légmentes csövek levegőt szívnak be, ami megakadályozza a szivattyú megfelelő működését.

## KÖRNYEZETVÉDELEM

Tájékoztató az elektromos és elektronikus berendezések ártalmatlanításáról a 2002/96 CE (RAEE) irányelvnek megfelelően.

Figyelmeztetés: ne használja a normál háztartási szemeteskukát a termék kidobásához.

A használt elektromos és elektronikus berendezéseket külön kell kezelni, az említett termékek kezelésére, hasznosítására és újrahasznosítására vonatkozó előírásoknak megfelelően.

A tagországokban érvényes szabályozásnak megfelelően az EU-ban lakó magánfelhasználók az elhasznált elektromos és elektronikus berendezéseket díjmentesen vihetik a kijelölt gyűjtőhelyekre.

Ha nehézségeibe ütközik egy hivatalos hulladékgyűjtő központ megtalálása során, forduljon a kereskedőhöz, akitől a terméket vásárolta.

A nemzeti szabályozások szankciókat írnak elő azokkal szemben, akik jogellenesen ártalmatlanítják az elektromos vagy elektronikus berendezések hulladékát, vagy elhagyják azokat.

## GARANCIA



Erre a termékre a törvényi/országspecifikus előírásoknak megfelelő garanciát vállalunk, amely az első felhasználó általi vásárlás napjától érvényes. A normál kopásból, túlterhelésből vagy szakszerűtlen kezelésből eredő károk nem tartoznak a garancia hatálya alá. Reklamáció esetén kérjük, küldje el a gépet teljesen összeszerelve a viszonteladóhoz vagy egy hivatalos elektromos kéziszerszám-központhoz.

## БЪЛГАРСКИ

### МЕРКИ ЗА БЕЗОПАСНОСТ



*Прочетете внимателно инструкциите за работа преди сабояването и стартирането. Уредът не трябва да се използва от оператори, които не са добре запознати с ръководството за експлоатация (инструкциите за работа). Освен това уредът не трябва да се използва от хора на възраст под 16 години.*

- ▶ Потребителят носи отговорност пред трети страни в района, в който уредът работи.
- ▶ Преди стартиране е необходимо да се уверите, че са взети необходимите мерки за електрическа защита с помощта на изпитване, извършено от специалист.



*Докато помпата работи, операторите не трябва да са в течността, която ще се използва.*

*Помпата може да бъде свързана само чрез предпазен превключвател за късо съединение с номинален ток до 30 mA и гнездо със заземен контакт, монтиран в съответствие с предписанията.*

*Защита: най-малко 10 ампера.*

Не се препоръчва използването в басейни и градински езера.



**ВНИМАНИЕ:** Преди проверката изключете помпата от електрическата мрежа!

Подмяната на захранващия кабел изисква използването на специални инструменти и следователно може да се извършва само от производителя или неговите инженери по техническото обслужване. Помпата може да работи само с тръба, свързваща уреда (удължението), която не е по-лека от гумен маркуч. H07 RNF в съответствие със стандарт DIN 57282 или DIN 57245.

- ▶ Шумът (непрекъснат еквивалент в dBa) на задвижвана от мотор помпа е по-малък или равен ( $\leq$ ) на 85 dBa.
- ▶ Напрежението (230 волта променлив ток), указано на табелката с данни за помпата, трябва да съответства на съществуващото напрежение на мрежата.
- ▶ Температурата на пренасяната течност не трябва да превишава 35°C.
- ▶ Уверете се, че свързаните електрически връзки се намират в защитена от наводнения зона и са защитени от влага.
- ▶ Преди употреба е необходимо да проверите дали щепселът и мрежовата връзка не са повредени.
- ▶ Изключете от мрежата, преди да работите с помпата.
- ▶ Избягвайте директното излагане на помпата на водната струя.
- ▶ Потребителят носи отговорност за спазването

на местните разпоредби относно монтажа и безопасността.

- ▶ Потребителят, като вземе подходящи мерки (например инсталиране на аларма, резервна помпа и други подобни), ще трябва да изключи възможността за косвени щети, причинени от наводняване на помещения поради повреда на помпата.
- ▶ В случай на повреда на помпата ремонтните дейности може да се извършват само от оторизиран сервиз. Трябва да се използват само оригинални резервни части.
- ▶ Уведомяваме, че в съответствие със закона за отговорност за вреди
- ▶ Не можем да носим отговорност за вредите, причинени от нашия уред:
  1. поради неправилни ремонтни дейности, които не са извършени от персонала на разрезените от нас центрове за помощ,
  2. ако за подмяна на части не се използват **ОРИГИНАЛНИ РЕЗЕРВНИ ЧАСТИ**
  3. ако указанията и разпоредбите, дадени в ръководството за експлоатация, не са спазени.
 Същите разпоредби се отнасят и за аксесоарите.

#### ТЕХНИЧЕСКИ ДАННИ

Артикул №	43 487	43 488	43 489	
<b>Модел</b>	<b>BSPU 800/19</b>	<b>BSPU 900/24</b>	<b>BSPU 1300/24</b>	
Волтаж	V	230	230	230
	Hz	50	50	50
Изходна мощност	W	800	900	1300
Макс. височина на помпата	m	36	42	50
Макс. дебит	m <sup>3</sup> /h	3,5	3,6	4,3
Макс. дълбочина на потапяне	m	8	8	8
Макс. размер на текстурата	mm	1	1	1
Диаметър на съединителната тръба		1"	1"	1"
Максимално налягане	bar	1,5~3,0	1,5~3,0	1,5~3,0
Макс. Шум	dB	85	85	85
Макс. температура на средата	°C	35	35	35
Дължина на кабела	m	1	1	1

Обем на резервоара под налягане	L	19	24	24
Тегло	kg	10,4	15,0	16,5
Защита		IPX4	IPX4	IPX4
Клас на изолация		B	B	B

#### УПОТРЕБА



#### ВНИМАНИЕ: Сфера на употреба

Хидрофорните помпи се използват за пренасяне

на вода до къщи, ферми и фабрики, кога-

то водата може да се добива от кладенец или извор, както и в допълнение за напояване за търговски цели или в земеделието. За повишаване на налягането във водопровода в съответствие с местните разпоредби (макс. налягане при извода – 2 бара).

#### РАБОТНИ ИНСТРУКЦИИ

Препоръчва се използването на предварителен филтър и смукателен вентилатор със смукателен маркуч, както и крачен клапан (заклучване на обратния поток), за да се избегне дългото време за засмукване и ненужното увреждане на помпата от камъчета и твърди чужди тела.

#### ПРЕДИ СТАРТИРАНЕ

Преди първоначалното стартиране помпата трябва да се напълни през подаващата муфа със съответната течност, докато не прелее.

#### СМУКАТЕЛНИ ТРЪБИ

- ▶ Монтирайте смукателната тръба за източване на водата, възходяща спрямо помпата. Задължително избягвайте монтирането на смукателната тръба на по-висока позиция от помпата (образуване на въздушни мехурчета в смукателната тръба).
- ▶ Тръбите за всмукване и подаване трябва да са така монтирани, че да позволяват прилагане на механично налягане върху помпата.
- ▶ Смукателният клапан трябва да е разположен на поне 30 см под долното ниво на водата.
- ▶ Смукателните тръби, които не са херметични, засмукват въздух, който пречи на засмукването на вода.

#### ПОДАВАЩИ ТРЪБИ

По време на всмукване прекъсващите части (пръскачки, клапани и др.), които са разположени в подаващите тръби, трябва да са отворени докрай, така че въздухът от смукателната тръба да може да излезе свободно.

#### ИНСТРУКЦИИ ЗА ПОДДРЪЖКА

Хидрофорната помпа не са нуждае от поддръжка. Ако помпата се блокира, трябва да се почисти преди следващо използване. След демонтиране на подаващите тръби свържете помпата към водопровода и пуснете водния

поток в смукателната тръба. Докато водата се влива в помпата, я включете няколко пъти за около 2 секунди. По този начин може да предотвратите повечето блокирания.

- Ако има риск от замръзване, помпата трябва да се изпразни напълно.
- Когато помпата няма да се използва за дълго време, напр. през зимния период, препоръчително е да се изплатне цялостно с вода, да се изпразни напълно и да се съхранява на сухо място.
- Проверете дали помпата работи свободно, като за кратко я свържете и отделите от електрическата мрежа..
- След това напълнете помпата отново с течност за подаване и я подгответе за употреба.

### РЕГУЛИРАНЕ НА ЗАХРАНВАЩОТО И ПРЕКЪСВАЩОТО НАЛЯГАНЕ

Хидрофорните помпи са фабрично настроени за работно налягане 1,5÷3,0 бара (вж. таблицата с характеристики). Захранващото и прекъсващото налягане може да се регулират и да се настроят до желаното налягане чрез превключвателя (вж. фигурата).

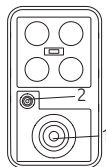

- 1 = захранващо налягане  
2 = прекъсващо налягане  
Свалете предпазния капак от превключвателя за налягането. С отвертка завъртете към - или + в зависимост от необходимостта. Проверете налягането с манометър.



**ВНИМАНИЕ!** За да работи, помпата трябва винаги да се пълни с течност за подаване до преливане!



**ВНИМАНИЕ!** Помпата никога не трябва да работи на сухо. Гаранцията на производителя се анулира в случай на щета по помпата, причинена от работа на сухо. Проверете дали помпата е херметична, в действителност нехерметичните тръби всмукват въздух, което не позволява на помпата да работи правилно.

### ЗАЩИТА НА ОКОЛНАТА СРЕДА



Информация относно изхвърлянето на електрическо и електронно оборудване в съответствие с Директива 2002/96 ЕО (ОЕЕО). Предупреждение: не изхвърляйте този продукт в обикновеното кошче за битови отпадъци у дома. Използвано електрическо и електронно оборудване трябва да се обработва поотделно и в съответствие с разпоредбите, свързани с обработката, оползотворяването и рециклирането на споменатите продукти. В съответствие с разпоредбите, прилагани в страните членки, частни потребители, които пребивават в ЕС, могат да занесат електрическо и електронно оборудване безплатно в определе-

ните пунктове за събиране. Ако не успявате да намерите оторизиран център за изхвърляне на отпадъци, се консултирайте с търговеца, от когото сте закупили продукта. В националните разпоредби се предвиждат санкции срещу лица, които неправомерно изхвърлят или изоставят отпадъци от електрическо или електронно оборудване.

### ГАРАНЦИЯ

Този продукт е гарантиран в съответствие със законовите/специфичните за страната разпоредби в сила от датата на закупуване от първия потребител. Щетите, причинени от нормално износване, претоварване или неправилно боравене, ще бъдат изключени от гаранцията. В случай на рекламация, изпратете машината напълно сглобена на вашия търговец или сервизен център за електрически инструменти.

## LIETUVIŲ K.

### SAUGOS PRIEMONĖS



*Prieš montuodami ir pradėdami, atidžiai perskaitykite naudojimo instrukciją. Prietais negali naudoti operatoriai, kurie nėra gerai susipažinę su instrukcijų vadovu (naudojimo instrukcija). Be to, prietaisu negali naudotis jaunesni nei 16 metų asmenys.*

- ▶ Naudotojas yra atsakingas prieš trečiąsias šalis toje srityje, kurioje prietaisas veikia.
- ▶ Prieš pradėdami, specialisto atliktu bandymu būtina įsitikinti, ar yra būtinų elektros apsaugos priemonių.



*Kai siurblys veikia, žmonės neturi būti siurbiamame skystyje.*

*Siurblių galima prijungti tik apsauginiu gedimų srovių jungikliu, kurio vardinė atidarymo srovė yra iki 30 mA, ir lizdą su žemimo kontaktu, įrengtu laikantis taisyklių.*

*Apsauga: mažiausiai 10 amperų.*

Eksploatuoti baseinuose ir sodo tvenkiniuose nerekomenduojama.



**DĖMESIO: Prieš tikrindami, atjunkite siurblių iš elektros tinklo!**

Norint pakeisti jungiamąją liniją, reikia naudoti specialius įrankius, todėl tai turi atlikti gamintojas arba jo techninės priežiūros inžinieriai.

Siurblys gali veikti tik su vamzdžiu, jungiančiu prietaisą (prailgintuvu), kuris nėra lengvesnis už guminę žarną mod. H07 RNF atitinka DIN 57282 arba DIN 57245 standartą.

- ▶ Varikliu varomo siurblio triukšmas (nuolatinis ekvivalentas dBa) yra mažesnis arba lygus ( $\leq$ ) 85 dBa.
- ▶ Įtampa (230 voltų kintamoji srovė), nurodyta siurblio duomenų lentelėje, turi atitikti esamą tinklo įtampą.
- ▶ Tiekiamo skysčio temperatūra neturi viršyti 35°C.
- ▶ Įsitikinkite, kad prijungtos elektros jungtys yra apsaugotoje nuo potvynių ir nuo drėgmės vietoje.
- ▶ Prieš naudojant būtina patikrinti, ar nepažeisti kištukas ir maitinimo laidas.
- ▶ Prieš atlikdami bet kokius siurblio darbus, ištraukite kištuką iš elektros tinklo.
- ▶ Stenkitės, kad siurblys nepatektų tiesiai į vandens srovę.
- ▶ Naudotojas yra atsakingas už vietinių surinkimo ir saugos taisyklių laikymąsi.
- ▶ Naudotojas, imdamasis atitinkamų priemonių (pvz., įrengdamas signalizaciją, rezervinį siurblių ir panašiai), turės pašalinti netiesioginės žalos, kurią užliejus patalpas dėl siurblio gedimo, galimybę.
- ▶ Jei siurblys sugenda, remonto darbus gali atlik-

ti tik įgaliotas servisas. Turi būti naudojamos tik originalios atsarginės dalys.

- ▶ Pranešama, kad pagal atsakomybės už gaminį įstatymą
  - ▶ Negalime būti atsakingi už žalą, kurią sukėlė mūsų prietaisas:
    1. Dėl netinkamo remonto, kurio neatliko mūsų įgaliotų pagalbos punktų darbuotojai,
    2. Jei dalims pakeisti nenaudojamos ORIGINALS ATSARGINĖS DALYS
    3. Jei nesilaikoma instrukcijų vadove pateiktų nurodymų ir nuostatų.
- Tos pačios nuostatos galioja ir priedams.

### TECHNINIAI DUOMENYS

Stripsnio numeris	43 487	43 488	43 489
<b>Modelis</b>	<b>BSPU 800/19</b>	<b>BSPU 900/24</b>	<b>BSPU 1300/24</b>
Įtampa / dažnis	V 230	230	230
	Hz 50	50	50
Vardinė galia	W 800	900	1300
Maks. aukščio	m 36	42	50
Maks.	m <sup>3</sup> /h 3,5	3,6	4,3
srauto greitis	m 8	8	8
Max.siurbimo aukštis	mm 1	1	1
Maks. Grūdų dydis	1"	1"	1"
Jungiamojo vamzdžio skersmuo	bar 1,5~3,0	1,5~3,0	1,5~3,0
Maks. Slėgis	dB 85	85	85
Maks. Triukšmas	°C 35	35	35
Maksimali terpės temperatūra	m 1	1	1
Kabelio ilgis	L 19	24	24
Slėgio bako tūris	kg 10,4	15,0	16,5
Svoris	IPX4	IPX4	IPX4
Apsauga	B	B	B
Izoliacijos klasė			

**NAUDOKITE****DĖMESIO: Naudojimo sritis**

Tiekimui naudojami slėginių rezervuarų blocai

vandens į namus, ūkius ir gamyklas, kai vanduo gali būti imamas iš šulinio arba šaltinio ir, be to, laistymui daržininkystėje ar žemės ūkyje. Padidinti vandens tiekimo slėgį pagal vietines taisykles (maks. slėgis įleidimo angoje 2 barai).

**VALDYMO INSTRUKCIJOS**

Norint išvengti ilgo siurbimo laiko ir beprasmiško siurblio sugadinimo dėl akmenų ir kietų svetimkūnių, rekomenduojama naudoti išankstinį filtrą ir išmetimą su siurbimo žarna ir kojiniu vožtuvu (refliuksu užraktas).

**PIRŠ PRADEDANT**

Prieš paleidžiant pirmą kartą, siurblys per tiekimo jungtį turi būti užpildytas tiekimo skysčiu, kol jis išsipildys.

**SIURBIMO VAMZDŽIAI**

- ▶ Pritvirtinkite siurbimo vamzdį vandens, kylančio link siurblio, traukimui. Visiškai venkite montuoti siurbimo vamzdį aukščiau nei siurblys (siurbimo vamzdyje nesusidarys oro burbuliukai).
- ▶ Siurbimo ir tiekimo vamzdžiai turi būti sumontuoti taip, kad siurbliui nebūtų galima daryti jokio mechaninio slėgio.
- ▶ Siurbimo vožtuvus turi būti bent 30 cm atstumu. žemiau dugno vandens lygio.
- ▶ Nehermetiški siurbimo vamzdžiai įsiurbia orą, trukdydami įsiurbti vandenį.

**PRISTATYMO VAMZDYNAS**

Siurbimo metu tiekimo vamzdyne esančios atjungtos dalys (purkštuvai, vožtuvai ir kt.) turi būti visiškai atidarytos, kad oras iš siurbimo vamzdžio galėtų laisvai išeiti.

**PIRŠIŪROS INSTRUKCIJOS**

Slėgio bako blokui visiškai nereikia priežiūros. Jei siurblys užsikimšęs, pirmiausia jį reikės išplauti. Nuėmę tiekimo vamzdį, prijunkite siurblių prie vandens vamzdžio ir leiskite vandeniui tekėti į siurbimo vamzdį. Kol vanduo teka į siurblių, keletą kartų įjunkite jį maždaug 2 sekundes. Tokiu būdu galima pašalinti daugumą užsikimšimų.

- Jei kyla šalčio pavojus, siurblys turi būti visiškai ištuštintas.
- Kai siurblys nenaudojamas ilgą laiką, pavyzdžiui, žiemos laikotarpiu, rekomenduojama siurblių gerai išplauti vandeniu, visiškai ištuštinti ir laikyti sausoje vietoje.
- Patikrinkite, ar siurblys veikia laisvai, trumpam jį prijungdami ir atjungdami.
- Tada vėl užpildykite siurblių tiekimo skysčiu ir paruoškite jį naudoti.

**SUJUNGIMO IR ATJUNGIMO REGULIAVIMAS SPAUDIMAS**

Slėginių rezervuarų blokas gamykloje nustatytas su 1,5÷3,0 bar darbinio slėgiu (žr. specifikacijų lentelę). Jungties ir išjungimo slėgį galima reguliuoti

ir jungiklio galima nustatyti pageidaujimą slėgį pagal jūsų poreikį (žr. pav.).

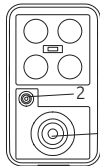

- 1 = Prijungimo slėgis
  - 2 = Atjungimo slėgis
- Nuimkite apsauginį dangtelį nuo slėgio jungiklio. Atsuktuvu pasukite ant - arba + pagal poreikį. Patikrinkite slėgį manometru.



**ATSARGIAI!! Kad siurblys veiktų, jis visada turi būti pripildytas tiekimo skysčiu, kol jis išsipildys!**



**ATSARGIAI!! Siurblys niekada neturi veikti sausas. Gamintojo garantija negalioja, jei siurblys sugenda dėl jo veikimo sausiai. Patikrinkite, ar siurblys yra sandarus, nesandari vamzdynai įtraukia orą, todėl siurblys negali tinkamai veikti.**

**APLINKOS APSAUGA**

Informacija apie elektros ir elektroninės įrangos utilizavimą pagal direktyvą 2002/96 CE (RAEE).

Įspėjimas: šiam gaminiui išmesti nenaudokite įprastos namų šiukšlių dėžės.

Naudota elektros ir elektroninė įranga turi būti tvarkoma atskirai ir laikantis taisyklių, susijusių su minėtų gaminių apdorojimu, regeneravimu ir perdirbimu.

Pagal valstybėse narėse taikomas taisykles, privatus vartotojai, gyvenantys ES, gali nemokamai nuvežti panaudotą elektros ir elektroninę įrangą į tam skirtus surinkimo centrus.

Jei kyla sunkumų ieškant įgalotojo atliekų išmetimo centro, kreipkitės į pardavėją, iš kurio įsigijote gaminį.

Nacionaliniai teisės aktai numato sankcijas tiems, kurie neteisėtai šalina arba atsisako elektros ar elektroninės įrangos atliekų.

**GARANTIJĄ**

Šiam gaminiui suteikiama garantija pagal teisinius / konkrečios šalies reglamentus, kurie galioja nuo pirmojo naudotojo įsigijimo datos. Garantija netaikoma žalai, atsiradusioms dėl normalaus nusidėvėjimo, perkrovos ar netinkamo naudojimo. Jei turite pretenzijų, visiškai surinktą mašiną nusiųskite pardavėjui arba įgaliotam elektrinių įrankių centrui.



ENGLISH		
TROUBLESHOOTING		
PROBLEM	CAUSES	REMEDIES
Motor will not start	<ul style="list-style-type: none"> <li>■ No mains voltage</li> <li>■ Pump impeller jammed</li> <li>■ Thermostat detached</li> </ul>	<ul style="list-style-type: none"> <li>■ Check voltage</li> <li>■ Dismantle the pump and clean</li> </ul>
Pump will not suck	<ul style="list-style-type: none"> <li>■ Suction valve not in water</li> <li>■ Pump chamber with no water</li> <li>■ Air in suction pipe</li> <li>■ Suction valve not airtight</li> <li>■ Suction rose (suction valve) clogged</li> <li>■ Max. suction lift exceeded</li> </ul>	<ul style="list-style-type: none"> <li>■ Put the suction valve into water (min. 30cm.)</li> <li>■ Pour water into the suction union</li> <li>■ Check the seal of the suct. pipe.</li> <li>■ Clean the suction valve.</li> <li>■ Clean the suction rose.</li> <li>■ Check the suction height</li> </ul>
Pump connects with very low water intake	<ul style="list-style-type: none"> <li>■ Pressure of air cushion in the delivery tank too low.</li> </ul>	<ul style="list-style-type: none"> <li>■ Increase the pressure of the air cushion in the filling valve (1.5 bar)</li> </ul>
Insufficient rate of flow	<ul style="list-style-type: none"> <li>■ Suction height too high.</li> <li>■ Dirty suction rose.</li> <li>■ Water level falls quickly.</li> <li>■ Pump flow rate reduced by foreign bodies.</li> </ul>	<ul style="list-style-type: none"> <li>■ Check suction height.</li> <li>■ Clean the suction rose.</li> <li>■ Set the suct. valve lower down.</li> <li>■ Clean the pump and replace the worn parts.</li> </ul>
The thermal cut-out switch cuts off the pump	<ul style="list-style-type: none"> <li>■ Motor overloaded. Friction too great due to foreign bodies</li> </ul>	<ul style="list-style-type: none"> <li>■ Eliminate the foreign bodies. Wait for the thermal cut-out switch to trigger again (approx. 20 mins.).</li> </ul>

FRANÇAIS		
RÉSOLUTION DES PROBLÈMES		
PROBLÈME	CAUSES	REMEDIES
Le moteur ne démarre pas	<ul style="list-style-type: none"> <li>■ Absence alimentation électrique</li> <li>■ Couronne pompe bloquée</li> <li>■ Thermostat débranché</li> </ul>	<ul style="list-style-type: none"> <li>■ Vérifier l'alimentation</li> <li>■ Démontez la partie hydraulique et contrôler si la couronne peut tourner librement, puis remonter soigneusement</li> </ul>
La pompe n'aspire pas	<ul style="list-style-type: none"> <li>■ Le clapet d'aspiration n'est pas dans l'eau</li> <li>■ Chambre pompe sans eau</li> <li>■ Air dans le tuyau d'aspiration</li> <li>■ Clapet d'aspiration non étanche</li> <li>■ Crépine obstruée</li> <li>■ Dépassement de la hauteur max. d'aspiration</li> </ul>	<ul style="list-style-type: none"> <li>■ Plonger le clapet d'aspiration dans l'eau (30cm min.)</li> <li>■ Verser de l'eau dans le raccord d'aspiration</li> <li>■ Vérifier l'étanchéité du tuyau d'aspiration</li> <li>■ Nettoyer le clapet d'aspiration</li> <li>■ Nettoyer la crépine</li> <li>■ Contrôler la hauteur d'aspiration</li> </ul>
Débit insuffisant	<ul style="list-style-type: none"> <li>■ Hauteur d'aspirat. trop élevée</li> <li>■ Crépine encrassée</li> <li>■ Le niveau de l'eau baisse rapid.</li> <li>■ Débit de la pompe réduit par des corps étrangers</li> </ul>	<ul style="list-style-type: none"> <li>■ Vérifier la hauteur d'aspiration</li> <li>■ Nettoyer la crépine</li> <li>■ Abaisser le clapet d'aspiration</li> <li>■ Nettoyer la pompe et remplacer les pièces usées</li> </ul>
Le relais thermique désactive la pompe	<ul style="list-style-type: none"> <li>■ Moteur surchargé. Frottement trop fort dû à des corps étrangers.</li> </ul>	<ul style="list-style-type: none"> <li>■ Eliminer les corps étrangers. Attendre que le relais thermique se déclenche à nouveau (20 min.)</li> </ul>

ITALIANO		
RISOLUZIONE DEI PROBLEMI		
GUASTI	CAUSES	RIMEDI
Il motore non parte	<ul style="list-style-type: none"> <li>Manca la tensione di rete</li> <li>Girante pompa bloccato</li> <li>Termostato staccato</li> </ul>	<ul style="list-style-type: none"> <li>Verificare la tensione</li> <li>Smontare la parte idraulica e controllare se la girante è libera di ruotare, rimontare con cura</li> </ul>
La pompa non aspira	<ul style="list-style-type: none"> <li>Valvola aspirante non nell'acqua</li> <li>Camera pompa senza acqua</li> <li>Aria nel tubo aspirante</li> <li>Valv. aspir. non ermetica</li> <li>Filtro aspirazione sporco</li> <li>Superata la max. altezza di aspirazione</li> </ul>	<ul style="list-style-type: none"> <li>Mettere in acqua la valvola aspirante (min. 30cm.)</li> <li>Versare acqua nel raccordo aspir.</li> <li>Verificare la tenuta del tubo aspir.</li> <li>Pulire la valvola aspirante</li> <li>Pulire il filtro</li> <li>Controllare l'altezza di aspirazione</li> </ul>
Portata insufficiente	<ul style="list-style-type: none"> <li>Altezza di aspirazione troppo elevata</li> <li>Filtro aspirazione sporco</li> <li>Il livello dell'acqua si abbassa rapidamente</li> <li>Portata della pompa ridotta da corpi estranei</li> </ul>	<ul style="list-style-type: none"> <li>Verificare l'altezza di aspirazione</li> <li>Pulire il filtro</li> <li>Disporre più in basso la valvola aspirante</li> <li>Pulire la pompa e sostituire i pezzi usurati</li> </ul>
L'interruttore termico disinserisce la pompa	<ul style="list-style-type: none"> <li>Motore sovraccarico. Attrito troppo forte dovuto a corpi estranei</li> </ul>	<ul style="list-style-type: none"> <li>Eliminare i corpi estranei. Aspettare finché l'interruttore termico di protezione non scatti nuovamente (ca. 20 min.)</li> </ul>

ΕΛΛΗΝΙΚΑ		
ΑΝΤΙΜΕΤΩΠΙΣΗ ΠΡΟΒΛΗΜΑΤΩΝ		
ΒΛΑΒΕΣ	ΑΙΤΙΕΣ	ΑΝΤΙΜΕΤΩΠΙΣΗ
Ο κινητήρας δεν ξεκινά	<ul style="list-style-type: none"> <li>Δεν υπάρχει τάση στο δίκτυο</li> <li>Έχει ενεργοποιηθεί το θερμικό</li> </ul>	<ul style="list-style-type: none"> <li>Ελέγξτε τη τάση</li> <li>Αν το πρόβλημα παραμένει παρακαλώ επικοινωνήστε με το εξουσιοδοτημένο συνεργείο</li> </ul>
Η αντλία δε κάνει αναρρόφηση	<ul style="list-style-type: none"> <li>Βαλβίδα αναρρόφησης έξω από το νερό</li> <li>Διάκενο αντλίας χωρίς νερό</li> <li>Αέρας στο σωλήνα αναρρόφησης</li> <li>Βαλβίδα αναρρόφησης μη στεγανή</li> <li>Φίλτρο αναρροφητικό βρώμικο</li> <li>Υπέρβαση του μέγιστου ύψους αναρρόφησης</li> </ul>	<ul style="list-style-type: none"> <li>Τοποθετήστε την βαλβίδα αναρρόφησης στο νερό</li> <li>Ρίξτε νερό στο σωλήνα αναρρόφησης μέχρι να γεμίσει πλήρως</li> <li>Κάντε εξαέρωση στους σωλήνες αναρρόφησης</li> <li>Καθαρίστε προσεκτικά τη βαλβίδα αναρρόφησης</li> <li>Καθαρίστε το φίλτρο</li> <li>Ελέγξτε το μανομετρικό της αντλίας</li> </ul>
Ανεπαρκής δυναμικότητα	<ul style="list-style-type: none"> <li>Πολύ μεγάλο ύψος αναρρόφησης</li> <li>Βρώμικο φίλτρο αναρρόφησης</li> <li>Η στάθμη του νερού κατεβαίνει γρήγορα</li> <li>Δυναμικότητα αντλίας μειωμένη λόγω ξένων σωμάτων</li> </ul>	<ul style="list-style-type: none"> <li>Ελέγξτε το ύψος αναρρόφησης</li> <li>Καθαρίστε το φίλτρο</li> <li>Τοποθετήστε πιο χαμηλά την βαλβίδα αναρρόφησης</li> <li>Καθαρίστε τη αντλία κι αντικαταστήστε τα φθαρμένα κομμάτια</li> </ul>
Ο διακόπτης θερμικής προστασίας απομονώνει την αντλία	<ul style="list-style-type: none"> <li>Υπερφορτωμένος κινητήρας. Πολύ έντονη τριβή οφειλόμενη σε ξένα σώματα</li> </ul>	<ul style="list-style-type: none"> <li>Αφαιρέστε τα ξένα σώματα. Περιμένετε μέχρι να απελευθερωθεί πάλι ο διακόπτης θερμικής προστασίας (περίπου 20 λεπτά)</li> </ul>

SRPSKI		
REŠAVANJE PROBLEMA		
PROBLEM	UZROCI	REŠENJA
Motor se ne pokreće	<ul style="list-style-type: none"> <li>▪ Nema mrežnog napona.</li> <li>▪ Radno kolo pumpe se zaglavilo</li> <li>▪ Termostat se otkaočio</li> </ul>	<ul style="list-style-type: none"> <li>▪ Proverite napon</li> <li>▪ Rastavite hidraulični odeljak i proverite da li se radno kolo rotira neometano; pažljivo ga ponovo sastavite</li> </ul>
Pumpa neće da usisava	<ul style="list-style-type: none"> <li>▪ Usisni ventil nije u vodi</li> <li>▪ Nema vode u komori pumpe</li> <li>▪ Vazduh u usisnoj cevi</li> <li>▪ Usisni ventil propušta vazduh</li> <li>▪ Usisna ružica je prljava</li> <li>▪ Prekoračen je maksimalni pritisak usisne strane</li> </ul>	<ul style="list-style-type: none"> <li>▪ Postavite usisni ventil u vodu (min. 30 cm.)</li> <li>▪ Sipajte vodu u usisni spojnik</li> <li>▪ Proverite da usisna cev ne propušta vazduh</li> <li>▪ Očistite usisni ventil</li> <li>▪ Očistite usisnu ružicu</li> <li>▪ Proverite pritisak usisne strane</li> </ul>
Brzina protoka nije dovoljna	<ul style="list-style-type: none"> <li>▪ Pritisak usisne strane je isuviše velik</li> <li>▪ Usisna ružica je prljava.</li> <li>▪ Nivo vode brzo opada.</li> <li>▪ Brzinu protoka pumpe smanjuju strana tela.</li> </ul>	<ul style="list-style-type: none"> <li>▪ Proverite pritisak usisne strane</li> <li>▪ Očistite usisnu ružicu</li> <li>▪ Spustite još niže usisni ventil</li> <li>▪ Očistite pumpu i zamenite dotrajale delove</li> </ul>
Prekidač za zaštitu od pregrevanja isključuje pumpu	<ul style="list-style-type: none"> <li>▪ Preopterećenje motora.</li> <li>▪ Prekomerno trenje je izazvano stranim telima</li> </ul>	<ul style="list-style-type: none"> <li>▪ Eliminirajte strana tela. Sačekajte da se ponovo aktivira prekidač za zaštitu od pregrevanja (otp. 20 min).</li> </ul>

HRVATSKI		
RJEŠAVANJE PROBLEMA		
SMETNJE	UZROK	ABINŌU
Motor ne radi	<ul style="list-style-type: none"> <li>▪ Nedovoljan napon</li> <li>▪ Termostat isključen, blokiran rotirajući dio</li> </ul>	<ul style="list-style-type: none"> <li>▪ Provjeriti napon</li> <li>▪ Hidropak očistiti</li> </ul>
Hidropak ne usisava	<ul style="list-style-type: none"> <li>▪ Usisni ventil nije u vodi</li> <li>▪ Dio za usisavanje bez vode</li> <li>▪ Zrak u vodovima</li> <li>▪ Usisni ventil začepljen</li> <li>▪ Usisni koš onečišćen</li> <li>▪ Prekoračena max.usisna razina</li> </ul>	<ul style="list-style-type: none"> <li>▪ Usisni ventil staviti u vodu</li> <li>▪ Usisni dio napuniti vodom</li> <li>▪ Provjeriti prijanjanje</li> <li>▪ Očistiti usisni ventil</li> <li>▪ Očistiti usisni koš</li> <li>▪ Provjeriti usisni nivo</li> </ul>
Nedovoljne usisne količine	<ul style="list-style-type: none"> <li>▪ Usisni nivo previsok</li> <li>▪ Usisni koš onečišćen</li> <li>▪ Nivo vode ubrzano pada</li> <li>▪ Zbog stranih tijela smanjena djelotvornost</li> </ul>	<ul style="list-style-type: none"> <li>▪ Provjeriti usisni nivo</li> <li>▪ Očistiti usisni koš</li> <li>▪ Usisni ventil postaviti dublje</li> <li>▪ Odstraniti strana tijela Sačekati 20 min.</li> </ul>
Toplinska zaporna sklopka isključuje crpku	<ul style="list-style-type: none"> <li>▪ Preopterećenje motora. Preveliko trenje uslijed stranih predmeta</li> </ul>	<ul style="list-style-type: none"> <li>▪ Uklonite strane predmete. Pričekajte ponovno uključivanje toplinske zaporne sklopke (oko 20 minuta).</li> </ul>

ROMÂNĂ		
DEPANARE		
DEFECȚIUNE	CAUZE	REMEDII
Motorul nu pornește	<ul style="list-style-type: none"> <li>▪ Lipsa tensiunii în rețea</li> <li>▪ Rotorul pompei blocat</li> <li>▪ Termostat detașat</li> </ul>	<ul style="list-style-type: none"> <li>▪ A se verifica tensiunea</li> <li>▪ A se demonta partea hidraulică și a se controla dacă rotorul este liber în mișcarea sa de rotație, a se remonta cu grijă</li> </ul>
Pompa nu aspiră	<ul style="list-style-type: none"> <li>▪ Supapa nu este în apă</li> <li>▪ Camera pompei este fără apă</li> <li>▪ Aer prezent în circuitul de aspirație</li> <li>▪ Supapa de aspirare nu este ermetică</li> <li>▪ Filtrul de aspirație este murdar</li> <li>▪ Depășirea înălțimii maxime de aspirație</li> </ul>	<ul style="list-style-type: none"> <li>▪ A se pune în apă supapa de aspirație (min. 30 cm.)</li> <li>▪ A se turna apă în racordul de aspirație</li> <li>▪ Se verifica etanșeitatea circuitului de aspirație</li> <li>▪ A se curăța supapa de aspirație</li> <li>▪ A se curăța filtrul</li> <li>▪ A se controla înălțimea de aspirație</li> </ul>
Debit insuficient	<ul style="list-style-type: none"> <li>▪ Înălțime de aspirație prea mare</li> <li>▪ Filtru de aspirație murdar</li> <li>▪ Nivelul apei scade rapid</li> <li>▪ Debitul pompei este redus de către pătrunderea de corpuri străine</li> </ul>	<ul style="list-style-type: none"> <li>▪ A se controla înălțimea de aspirație</li> <li>▪ A se curăța filtrul</li> <li>▪ A se așeza mai jos supapa de aspirație</li> <li>▪ A se curăța pompa și a se schimba piesele uzurate</li> </ul>
Disjunctorul termic oprește pompa	<ul style="list-style-type: none"> <li>▪ Motorul este supraîncărcat. Fricțiunile prea mare din cauza corpurilor străine</li> </ul>	<ul style="list-style-type: none"> <li>▪ Eliminați corpurile străine. Așteptați ca disjunctorul termic să se comute din nou pe declanșare (aproximativ 20 de minute).</li> </ul>

MAGYAR		
HIBELHÁRÍTÁS		
PROBLÉMA	OKOZ	JOGORVOSLATOK
A motor nem indul el	<ul style="list-style-type: none"> <li>▪ Nincs hálózati feszültség</li> <li>▪ A szivattyú járókereke elakadt</li> <li>▪ Termostát leválasztva</li> </ul>	<ul style="list-style-type: none"> <li>▪ Ellenőrizze a feszültséget</li> <li>▪ Szerelje szét a szivattyút és tisztítsa meg</li> </ul>
A szivattyú nem fog szívni	<ul style="list-style-type: none"> <li>▪ A szívószelep nincs vízben</li> <li>▪ Szivattyúkamra víz nélkül</li> <li>▪ Levegő a szívócsőben</li> <li>▪ A szivószelep nem légmentes</li> <li>▪ Szívóróza (szívószelep) eltömődött</li> <li>▪ Max. szívómagasság túllépve</li> </ul>	<ul style="list-style-type: none"> <li>▪ Helyezze a szívószelepet vízbe (min. 30 cm)</li> <li>▪ Öntsön vizet a szívócsatlakozóba</li> <li>▪ Ellenőrizze a szívócső tömítését. cső.</li> <li>▪ Tisztítsa meg a szívószelepet.</li> <li>▪ Tisztítsa meg a szívórózsát.</li> <li>▪ Ellenőrizze a szívási magasságot</li> </ul>
A szivattyú nagyon alacsony vízfelvétellel csatlakozik	<ul style="list-style-type: none"> <li>▪ Túl alacsony a légpárna nyomása a szállítótartályban.</li> </ul>	<ul style="list-style-type: none"> <li>▪ Növelje a légpárna nyomását a töltőszelepen (1,5 bar)</li> </ul>
Nem megfelelő áramlási sebesség	<ul style="list-style-type: none"> <li>▪ A szívási magasság túl magas.</li> <li>▪ Piszkos szívó róza.</li> <li>▪ A vízszint gyorsan csökken.</li> <li>▪ A szivattyú áramlási sebessége csökkent az idegen testek miatt.</li> </ul>	<ul style="list-style-type: none"> <li>▪ Ellenőrizze a szívómagasságot.</li> <li>▪ Tisztítsa meg a szívórózsát.</li> <li>▪ Állítsa be a szívást. szelep lefelé.</li> <li>▪ Tisztítsa meg a szivattyút, és cserélje ki a koptt alkatrészeket.</li> </ul>
A hőkapcsoló lekapcsolja a szivattyút	<ul style="list-style-type: none"> <li>▪ Motor túlterhelt. Túl nagy a súrlódás az idegen testek miatt</li> </ul>	<ul style="list-style-type: none"> <li>▪ Távolítsa el az idegen testeket. Várja meg, amíg a hőkapcsoló újra bekapcsol (kb. 20 perc).</li> </ul>

<b>БЪЛГАРСКИ</b>		
<b>ОТСТРАНЯВАНЕ НА НЕИЗПРАВНОСТИ</b>		
<b>ПРОБЛЕМ</b>	<b>ПРИЧИНИ</b>	<b>КОРИГИРАНЕ</b>
Моторът не стартира	<ul style="list-style-type: none"> <li>■ Няма напрежение от мрежата</li> <li>■ Перката на помпата е блокирана</li> <li>■ Термостатът е разкачен</li> </ul>	<ul style="list-style-type: none"> <li>■ Проверете напрежението</li> <li>■ Разглобете хидравличната секция и проверете дали перката се върти свободно; сглобете повторно внимателно</li> </ul>
Помпата не засмуква	<ul style="list-style-type: none"> <li>■ Смукателният клапан не е във вода</li> <li>■ Цилиндърът на помпата няма вода</li> <li>■ Въздух в смукателната тръба</li> <li>■ Смукателният клапан не е херметичен</li> <li>■ Смукателната розетка е замърсена</li> <li>■ Макс. смукателна височина е превишена</li> </ul>	<ul style="list-style-type: none"> <li>■ Поставете смукателния клапан във вода (мин. 30 см)</li> <li>■ Налейте вода в смукателното звено</li> <li>■ Проверете херметичността на смукателната тръба</li> <li>■ Почистете смукателния клапан</li> <li>■ Почистете смукателната розетка</li> <li>■ Проверете смукателната височина</li> </ul>
Недостатъчна скорост на потока	<ul style="list-style-type: none"> <li>■ Смукателната височина е твърде голяма</li> <li>■ Замърсена смукателна розетка</li> <li>■ Нивото на водата пада бързо</li> <li>■ Дебитът на помпата е намален поради чужди тела</li> </ul>	<ul style="list-style-type: none"> <li>■ Проверете смукателната височина</li> <li>■ Почистете смукателната розетка</li> <li>■ Поставете по-ниско смукателния клапан</li> <li>■ Почистете помпата и сменете износените части</li> </ul>
Термалният превключвател за изключване изключва помпата	<ul style="list-style-type: none"> <li>■ Претоварване на мотора. Триенето е прекалено голямо поради чужди тела</li> </ul>	<ul style="list-style-type: none"> <li>■ Отстранете чуждите тела. Изчакайте термалният превключвател да се задейства отново (прибл. 20 мин).</li> </ul>

<b>LIETUVIŲ K.</b>		
<b>PROBLEMŲ SPRENDIMAS</b>		
<b>PROBLEMA</b>	<b>CAUSES</b>	<b>REMEDIES</b>
Variklis neužsives	<ul style="list-style-type: none"> <li>■ Nėra tinklo įtampas</li> <li>■ Užstrigo siurblio sparnuotė</li> <li>■ Termostatas atjungtas</li> </ul>	<ul style="list-style-type: none"> <li>■ Patikrinkite įtampą</li> <li>■ Išmontuokite siurblių ir išvalykite</li> </ul>
Siurblys neįsiurbia	<ul style="list-style-type: none"> <li>■ Įsiurbimo vožtuvas nėra vandenyje</li> <li>■ Siurblio kamera be vandens</li> <li>■ Oras įsiurbimo vamzdyje</li> <li>■ Įsiurbimo vožtuvas nėra sandarus</li> <li>■ Siurbimo rožė (siurbimo vožtuvas) užsikimšęs</li> <li>■ Maks. viršytas įsiurbimo aukštis</li> </ul>	<ul style="list-style-type: none"> <li>■ Įdėkite siurbimo vožtuvą į vandenį (mažiausiai 30 cm)</li> <li>■ Supilkite vandenį į siurbimo jungtį</li> <li>■ Patikrinkite siurblio sandariklių vamzdį.</li> <li>■ Išvalykite įsiurbimo vožtuvą.</li> <li>■ Nuvalykite siurbimo rožę.</li> <li>■ Patikrinkite įsiurbimo aukštį</li> </ul>
Siurblys jungiasi su labai mažu vandens įsiurbimu	<ul style="list-style-type: none"> <li>■ Per žemas oro pagalvės slėgis tiekimo bakelyje.</li> </ul>	<ul style="list-style-type: none"> <li>■ Padidinkite oro pagalvės slėgį užpildymo vožtuve (1,5 baro)</li> </ul>
Nepakankamas srauto greitis	<ul style="list-style-type: none"> <li>■ Per didelės siurbimo aukštis.</li> <li>■ Nešvari siurbimo rožė.</li> <li>■ Vandens lygis greitai krenta.</li> <li>■ Siurblio srautą sumažino svetimkūniai.</li> </ul>	<ul style="list-style-type: none"> <li>■ Patikrinkite įsiurbimo aukštį.</li> <li>■ Nuvalykite siurbimo rožę.</li> <li>■ Nustatykite siurblių vožtuvus nuleistas žemyn.</li> <li>■ Išvalykite siurblių ir pakeiskite susidėvėjusias dalis.</li> </ul>
Šilumos išjungimo jungiklis išjungia siurblių	<ul style="list-style-type: none"> <li>■ Variklis perkrautas. Per didelė trintis dėl svetimkūnių</li> </ul>	<ul style="list-style-type: none"> <li>■ Pašalinkite svetimkūnius. Palaukite, kol vėl įsijungs šiluminio išjungimo jungiklis (apie 20 min.).</li> </ul>

EN	EU DECLARATION OF CONFORMITY		We declare under our sole responsibility that the listed products comply with all applicable provisions of the below directives and are also in conformity with the following standards. Production year and serial number are on the product. The relative technical file is at the below address.
	JET BOOSTER PUMP UNIT		
	MODEL	Article number	
FR	DÉCLARATION CE DE CONFORMITÉ		Nous déclarons sous notre propre responsabilité que les produits décrits sont conformes à toutes les dispositions applicables des directives ci-dessous et sont également conformes aux normes suivantes. L'année de production et le numéro de série figurent sur le produit. Le dossier technique correspondant est à l'adresse ci-dessous.
	POMPE AVEC RESERVOIR DE PRESSION		
	MODÈLE	Numéro de l'article	
IT	DICHIARAZIONE CE DI CONFORMITÀ		Dichiaro sotto la nostra piena responsabilità che i prodotti indicati sono conformi a tutte le disposizioni applicabili delle seguenti direttive e sono inoltre conformi alle seguenti norme. Anno di produzione e numero di serie sono sul prodotto. La relativa scheda tecnica è al seguente indirizzo.
	AUTOCLAVE		
	MODELLO	Codice prodotto	
EL	ΔΗΛΩΣΗ ΣΥΜΜΟΡΦΩΣΗΣ ΕΚ		Δηλώνουμε με αποκλειστική μας ευθύνη, ότι τα αναφερόμενα προϊόντα συμμορφώνονται με όλες τις σχετικές διατάξεις των κάτωθι οδηγιών και είναι επίσης σύμφωνα με τα ακόλουθα πρότυπα. Το έτος παραγωγής και ο σειριακός αριθμός αναγράφονται στο προϊόν. Ο τεχνικός φάκελος είναι στην παρακάτω διεύθυνση.
	ΠΙΕΣΤΙΚΟ ΣΥΓΚΡΟΤΗΜΑ JET		
	ΜΟΝΤΕΛΟ	Κωδικός προϊόντος	
SR	CE IZJAVA O USAGLAŠENOSTI		Na sopstvenu odgovornost izjavljujemo, da navedeni proizvodi poštjuju sve važeće odredbe dolo navedenih direktiva i da su takođe u skladu sa sledećim standardima. Proizvodna godina i serijski broj su na proizvodu. Relativna tehnička datoteka je na donje adrese.
	PUMPA SA REZERVOAROM POD PRITISKOM		
	MODEL	Broj predmeta	
HR	EU IZJAVA O SUKLADNOSTI		Pod punom odgovornošću izjavljujemo da navedeni proizvodi u skladu sa svim primjenjivim odredbama dolje navedenih direktiva, a također su u skladu sa sljedećim standardima. Godina proizvodnje i serijski broj su na proizvodu. Relativna tehnička datoteka nalazi se na donjoj adresi.
	HIDROPAK		
	MODEL	Broj artikla	
RO	DECLARAȚIE DE CONFORMITATE UE		Declarăm pe proprie răspundere că produsele menționate respectă toate prevederile aplicabile din directivele de mai jos și sunt, de asemenea, conforme cu următoarele standarde. Anul de producție și numărul de serie sunt pe produs. Fișierul tehnic relativ se află la adresa de mai jos.
	HIDROFOARE		
	MODEL	Număr articol	
HU	EU MEGFELELŐSÉGI NYILATKOZAT		Kijelentjük kizárólagos felelősségünkre, hogy a felsorolt termékek megfelelnek az alábbi irányelvek összes vonatkozó rendelkezésének, és megfelelnek a következő szabványoknak is. A gyártási év és a sorozatszám a termékben található. A relatív műszaki fájl az alábbi címen található.
	KIEGYENLÍTŐ TARTÁLYOS SUGÁRSZIVATTYÚ		
	MODELL	Cikk szám	
BG	ЕС ДЕКЛАРАЦИЯ ЗА СЪОТВЕТСТВИЕ		С пълна отговорност ние декларираме, че посочените продукти отговарят на всички валидни изисквания на директивите и разпоредбите по-долу и съответства на следните стандарти.
	ХИДРОФОРНА ПОМПА		
	МОДЕЛ	Каталожен номер	
LT	ES ATITIKTIES DEKLARACIJA		Mes, prisiimdami visą atsakomybę, pareiškiame, kad išvardyti produktai atitinka visas taikomas toliau nurodytų direktyvų nuostatas ir taip pat atitinka šiuos standartus. Gamybos metai ir serijos numeris yra ant gaminio. Santykinis technologinis failas yra žemiau nurodytu adresu.
	VANDENS SIURBLYS SU HIDROFORU		
	MODELIS	Straipsnis Numeris	
BSPU 800/19	43 487	2014/30/EU	EN 55014-1:2017 EN 55014-2:2015 EN 61000-3-2:2014 EN 61000-3-3:2013
		2014/35/EU	EN 60335-1:2012+A11+A13 EN 60335-2-41:2003+A1+A2 EN 62233:2008
	43 488 43 489	2014/30/EU	EN 55014-1:2017 EN 55014-2:2015 EN 61000-3-2:2014 EN 61000-3-3:2013
		2014/35/EU	EN 60335-1:2012+A11 EN 60335-2-41:2003+A1+A2 EN 62233:2008

Aimilios G. Theodorou  
Electrical Engineer,  
Safety Officer



17/10/2022  
FF GROUP TOOL INDUSTRIES,  
19300 Aspropyrgos-Greece.

**FF GROUP TOOL  
INDUSTRIES**  
9,5km Attiki Odos,  
Aspropyrgos  
19300, Athens, Greece  
Tel. +30 210 55 98 400





**FF GROUP TOOL INDUSTRIES**



**9,5 Km Attiki Odos, Aspropyrgos**

**19300, Athens, Greece**



**+30 210 55 98 400**



**info@ffgroup-toolindustries.com**



**www.ffgroup-tools.com**