

FF GROUP®



RH 3-28 FC PRO

EN

ORIGINAL INSTRUCTIONS

FR

NOTICE ORIGINALE

IT

ISTRUZIONI ORIGINALI

EL

ΠΡΩΤΟΤΥΠΟ ΟΔΗΓΙΩΝ ΧΡΗΣΗΣ

SR

ORIGINALNO UPUTSTVO ZA RAD

HR

ORIGINALNE UPUTE ZA RAD

RO

INSTRUCȚIUNI DE FOLOSIRE ORIGINALE

HU

EREDETI UTASÍTÁSOK

BG











ОРИГИНАЛНИ ИНСТРУКЦИИ

LT

ORIGINALIOS INSTRUKCIJOS

EXPLANATION OF SYMBOLS /		
EXPLICATION DES SYMBOLES / SPIEGAZIONE DEI SIMBOLI / ΕΠΕΞΗΓΗΣΗ ΣΥΜΒΟΛΩΝ / OBJAŠNJE-NJE SIMBOLA / OBJAŠNENJE SIMBOLA / EXPLICAREA SIMBOLURILOR / SZIMBÓLUMOK JELENTÉSE / ОБЯСНЕНИЕ НА СИМВОЛИТЕ / SIMBOLIŲ PAAIŠKINIMAS		04
EN	ROTARY HAMMER	06
FR	MARTEAU PERFORATEUR	08
IT	MARTELLO PERFORATORE	11
EL	ΠΕΡΙΣΤΡΟΦΙΚΟ ΠΙΣΤΟΛΕΤΟ	14
SR	BUŠILICA ČEKIĆ	18
HR	UDARNA BUŠILICA	20
RO	CIOCAN ROTOPERCUTOR	23
HU	FŰRÓKALAPÁCS	26
BG	ΠΕΡΦΟΡΑΤΟΡ	29
LT	PERFORATORIUS	33
CE		47



	ENGLISH	FRAANÇAIS	ITALIANO	ΕΛΛΗΝΙΚΑ	SRPSKI
	EXPLANATION OF SYMBOLS	EXPLICATION DES SYMBOLES	SPIEGAZIONE DEI SIMBOLI	ΕΠΕΞΗΓΗΣΗ ΣΥΜΒΟΛΩΝ	OBJAŠNJENJE SIMBOLA
	Always read and understand the instructions before operating	Toujours lire et comprendre les instructions avant d'opérer	Leggere e comprendere sempre le istruzioni prima di operare	Διαβάστε και κατανοήστε τις οδηγίες χρήσης πάντα πριν από τη λειτουργία	Uvek pročitajte i razumejte uputstva pre rada
	Always wear appropriate eye protection when operating	Portez toujours une protection oculaire appropriée lorsque vous utilisez	Indossare sempre un'adeguata protezione oculare quando si opera	Να χρησιμοποιείτε πάντα κατάλληλη προστασία ματιών κατά τη λειτουργία	Uvek nosite odgovarajuću zaštitu za oči kada radila
	Always wear appropriate ear protection when operating	Portez toujours une protection de l'oreille appropriée lors de l'exploitation	Indossare sempre un'adeguata protezione dell'orecchio quando si opera	Να χρησιμοποιείτε πάντα κατάλληλη προστασία αυτιών κατά τη λειτουργία	Uvek nosite odgovarajuću zaštitu za uši kada radila
	Always wear appropriate protective breathing mask when operating	Portez toujours un masque respiratoire protecteur approprié lors de l'opération	Indossare sempre un'adeguata maschera protettiva durante il funzionamento	Να χρησιμοποιείτε πάντα κατάλληλη μάσκα αναπνοής κατά τη λειτουργία	Uvek nosite odgovarajuću zaštitnu masku za disanje prilikom rada
	Always wear appropriate hand protection when operating	Portez toujours une protection appropriée pour les mains lors de l'exploitation	Indossare sempre la protezione della mano appropriata quando si opera	Να χρησιμοποιείτε πάντα κατάλληλη προστασία χεριών κατά τη λειτουργία	Uvek nosite odgovarajuću zaštitu ruku kada radila
	Always wear appropriate feet protection when operating	Portez toujours une protection appropriée des pieds lors de l'exploitation	Indossare sempre la protezione appropriata dei piedi quando si opera	Να χρησιμοποιείτε πάντα κατάλληλη προστασία ποδιών κατά τη λειτουργία	Uvek nosite odgovarajuću zaštitu stopala kada radila
	Important, danger, warning, or caution	Important, danger ou avertissement	Importante, pericolo o avviso	Σημαντικό, κίνδυνος ή προειδοποίηση	Važno, opasnost ili upozorenje
	Remove unit from electric supply before cleaning, adjusting or maintaining	Retirer l'unité de l'alimentation électrique avant de nettoyer, ajuster ou entretenir	Rimuovere l'unità dall'alimentazione elettrificata prima di pulire, regolare o mantenere	Αφαιρέστε τη μονάδα από την παροχή ηλεκτρικού ρεύματος πριν από τον καθαρισμό, τη ρύθμιση ή τη συντήρηση	Uklanjanje jedinice iz električnog snabdevanja pre čišćenja, prilagođavanja ili održavanja
	Double insulation	Double insulation	Doppio isolamento	Διπλή μόνωση	Dvostruka izolacija
	Complies with applicable directives of safety standards and relative standards	Conforme aux directives de sécurité applicables et aux normes relatives	Conforme alle direttive di sicurezza applicabili e alle relative norme	Συμμορφώνεται με τις ισχύουσες οδηγίες ασφαλείας και τα σχετικά πρότυπα	U skladu sa važećim bezbednosnim direktivama i relativnim standardima

HRVATSKI	ROMÂNĂ	MAGYAR	БЪЛГАРСКИ	LIETUVIŲ K.
OBJAŠNJENJE SIMBOLA	EXPLICAREA SIMBOLURILOR	SZIMBÓLUMOK JELENTÉSE	ОБЯСНЕНИЕ НА СИМВОЛИТЕ	SIMBOLIŲ PAAIŠKINIMAS
Uvijek pročitajte i shvatite upute prije operacije	Citiți și înțelegeți întotdeauna instrucțiunile înainte de a utiliza	Használat előtt mindig olvassa el és értse meg az utasításokat	Винаги четете и разбирайте инструкциите преди работа	Prieš pradėdami dirbti, visada perskaitykite ir supraskite instrukcijas
Uvijek nosite odgovarajuću zaštitu očiju kada djelujete	Purtați întotdeauna o protecție adecvată a ochilor atunci când acționați	Munka közben mindig viseljen megfelelő szemvédőt	Винаги носете подходяща защита на очите, когато работите	Dirbdami visada dėvėkite tinkamas akių apsaugos priemonės
Uvijek nosite odgovarajuću zaštitu za uši prilikom rada	Purtați întotdeauna o protecție adecvată a urechii în timpul funcționării	Működés közben mindig viseljen megfelelő fülvédőt	Винаги носете подходяща защита за ухото при работа	Dirbdami visada dėvėkite tinkamas ausų apsaugos priemonės
Prilikom rada uvijek nosite odgovarajuću zaštitnu masku za disanje	Purtați întotdeauna o mască de respirație de protecție adecvată în timpul	Munka közben mindig viseljen megfelelő léghőmaszkot	Винаги носете подходяща предпазна маска за дишане, когато	Dirbdami visada dėvėkite tinkamą apsauginę kvėpavimo kaukę
Prilikom rada uvijek nosite odgovarajuću zaštitu ruku	Purtați întotdeauna o protecție adecvată a mâinii în timpul funcționării	Munka közben mindig viseljen megfelelő kézvédőt	Винаги носете подходяща защита за ръцете при работа	Dirbdami visada dėvėkite tinkamą rankų apsaugą
Uvijek nosite odgovarajuću zaštitu stopala prilikom rada	Purtați întotdeauna protecție adecvată pentru picioare atunci când	Munka közben mindig viseljen megfelelő lábvédőt	Винаги носете подходяща защита за краката при работа	Dirbdami visada dėvėkite tinkamą pėdų apsaugą
Važno, opasnost ili upozorenje	Important, pericol sau avertisment	Fontos, veszély, figyelmeztetés vagy óvatosság	Важно, опасност или Предупреждение	Svarbu, pavojus, įspėjimas ar atsargumas
Uklonite jedinicu iz električnog napajanja prije čišćenja, podešavanja ili održavanja	Scoateți unitatea de alimentare electrică înainte de curățare, reglare sau întreținere	Tisztítás, beállítás vagy karbantartás előtt távolítsa el az egységet az elektromos hálózatról	Извадете уреда от електрическото захранване преди почистване, регулиране или поддръжка	Prieš valydami, reguliuodami ar prižiūredami, išimkite įrenginį iš elektros tiekimo
Dvostruka izolacija	Izolație dublă	Dupla szigetelés	Двойна изолация	Dviguba izoliacija
U skladu s primjenjivim sigurnosnim direktivama i relativnim standardima	Respectă directivele de siguranță aplicabile și standardele aferente	Megfelel a vonatkozó biztonsági irányelveknek és a vonatkozó szabványoknak	Съответства на приложимите директиви за безопасност и съответните стандарти	Atitinka taikomas saugos direktyvas ir santykinius standartus

ENGLISH

GENERAL POWER TOOL SAFETY WARNINGS

WARNING! Read all safety warnings and all instructions. Failure to follow the warnings and instructions may result in electric shock, fire and/or serious injury. **Save all warnings and instructions for future reference.** The term "power tool" in the warnings refers to your mains-operated (corded) power tool or battery-operated (cordless) power tool.

WORK AREA

- ▶ **Keep work area clean and well lit.** Cluttered or dark areas invite accidents.
- ▶ **Do not operate power tools in explosive atmospheres, such as in the presence of flammable liquids, gases or dust.** Power tools create sparks which may ignite the dust or fumes.
- ▶ **Keep children and bystanders away while operating a power tool.** Distractions can cause you to lose control.

ELECTRICAL SAFETY

- ▶ **Power tool plugs must match the outlet. Never modify the plug in any way. Do not use any adapter plugs with earthed (grounded) power tools.** Unmodified plugs and matching outlets will reduce risk of electric shock.
- ▶ **Avoid body contact with earthed or grounded surfaces, such as pipes, radiators, ranges and refrigerators.** There is an increased risk of electric shock if your body is earthed or grounded.
- ▶ **Do not expose power tools to rain or wet conditions.** Water entering a power tool will increase the risk of electric shock.
- ▶ **Do not abuse the cord. Never use the cord for carrying, pulling or unplugging the power tool. Keep cord away from heat, oil, sharp edges and moving parts.** Damaged or entangled cords increase the risk of electric shock.
- ▶ **When operating a power tool outdoors, use an extension cord suitable for outdoor use.** Use of a cord suitable for outdoor use reduces the risk of electric shock.
- ▶ **If operating a power tool in a damp location is unavoidable, use a residual current device (RCD) protected supply.** Use of an RCD reduces the risk of electric shock.

PERSONAL SAFETY

- ▶ **Stay alert, watch what you are doing and use common sense when operating a power tool. Do not use a power tool while you are tired or under the influence of drugs, alcohol or medication.** A moment of inattention while operating power tools may result in serious personal injury.
- ▶ **Use personal protective equipment. Always wear eye protection.** Protective equipment such as dust mask, non-skid safety shoes, hard hat, or hearing protection used for appropriate conditions will reduce personal injuries.
- ▶ **Prevent unintentional starting. Ensure the switch is in the off-position before connecting to power source and/or battery pack, picking up or carrying the tool.** Carrying power tools with

your finger on the switch or energizing power tools that have the switch on invites accidents.

- ▶ **Remove any adjusting key or wrench before turning the power tool on.** A wrench or a key left attached to a rotating part of the power tool may result in personal injury.
- ▶ **Do not overreach. Keep proper footing and balance at all times.** This enables better control of the power tool in unexpected situations.
- ▶ **Dress properly. Do not wear loose clothing or jewelry. Keep your hair, clothing and gloves away from moving parts.** Loose clothes, jewelry or long hair can be caught in moving parts.
- ▶ **If devices are provided for the connection of dust extraction and collection facilities, ensure these are connected and properly used.** Use of dust collection can reduce dust-related hazards.

POWER TOOL USE AND CARE

- ▶ **Do not force the power tool. Use the correct power tool for your application.** The correct power tool will do the job better and safer at the rate for which it was designed.
- ▶ **Do not use the power tool if the switch does not turn it on and off.** Any power tool that cannot be controlled with the switch is dangerous and must be repaired.
- ▶ **Disconnect the plug from the power source and/or the battery pack from the power tool before making any adjustments, changing accessories, or storing power tools.** Such preventive safety measures reduce the risk of starting the power tool accidentally.
- ▶ **Store idle power tools out of the reach of children and do not allow persons unfamiliar with the power tool or these instructions to operate the power tool.** Power tools are dangerous in the hands of untrained users.
- ▶ **Maintain power tools. Check for misalignment or binding of moving parts, breakage of parts and any other condition that may affect the power tool's operation. If damaged, have the power tool repaired before use.** Many accidents are caused by poorly maintained power tools.
- ▶ **Keep cutting tools sharp and clean.** Properly maintained cutting tools with sharp cutting edges are less likely to bind and are easier to control.
- ▶ **Use the power tool, accessories and tool bits etc. in accordance with these instructions, taking into account the working conditions and the work to be performed.** Use of the power tool for operations different from those intended could result in a hazardous situation.

SERVICE

Have your power tool serviced by a qualified repair person using only identical replacement parts. This will ensure that the safety of the power tool is maintained.

HAMMER SAFETY WARNINGS

- ▶ **Wear ear protectors.** Exposure to noise can cause hearing loss.
- ▶ **Use auxiliary handle(s), if supplied with the tool.** Loss of control can cause personal injury.

- ▶ **Hold the tool by the insulated gripping surfaces when performing operations where the application tool or the screw could contact hidden wiring or its own power cord.** Contact with a “live” wire will also make exposed metal parts of the power tool “live” and shock the operator.
- ▶ **Use suitable detectors to determine if utility lines are hidden in the work area or call the local utility company for assistance.** Contact with electric lines can lead to fire and electric shock. Damaging a gas line can lead to explosion. Penetrating a water line causes property damage or may cause an electric shock.
- ▶ **When working with the machine, always hold it firmly with both hands and provide for a secure stance.** The power tool is guided more secure with both hands.
- ▶ **Secure the workpiece.** A workpiece clamped with clamping devices or in a vice is held more secure than by hand.
- ▶ **Always wait until the machine has come to a complete stop before placing it down.** The tool insert can jam and lead to loss of control over the power tool.

VIBRATION SAFETY

This tool vibrates during use. Repeated or long-term exposure to vibration may cause temporary or permanent physical injury, particularly to the hands, arms and shoulders.

TO REDUCE THE RISK OF ANY VIBRATION-RELATED INJURY:

- First be examined by a doctor and then have regular medical check-ups to ensure medical problems are not being caused or worsened from use. Pregnant women or people who have impaired blood circulation to the hand, past hand injuries, nervous system disorders, diabetes, or Raynaud’s Disease should not use this tool. If you feel any symptoms related to vibration (such as tingling, numbness, and white or blue fingers), seek medical advice as soon as possible.
- Use tools with the lowest vibration when there is a choice.
- Take vibration-free breaks during each day of work.
- Grip tool as lightly as possible (while still keeping safe control of it). Let the tool do the work.

Connection To The Power Supply

Make sure the power supply information on the machine’s rating plate are compatible with the power supply you intend to connect it to.

This appliance is Class II and is designed for connection to a power supply matching that detailed on the rating label and compatible with the plug fitted. If an extension lead is required, use an approved and compatible lead rated for this appliance. Follow all the instruction supplied with the extension lead.

Double insulated: This product requires no earth connection as supplementary insulation is applied to the basic insulation to protect against electric shock in the event of failure of the basic insulation.

GUIDELINES FOR USING EXTENSION CORDS

- ▶ Make sure your extension cord is in good condition.

When using an extension cord, be sure to use one heavy enough to carry the current your product will draw. An undersized cord will cause a drop in line voltage resulting in loss of power and overheating.

- ▶ Always replace a damaged extension cord or have it repaired by a qualified person before using it.
- ▶ Protect your extension cords from sharp objects, excessive heat and damp/wet areas.
- ▶ Use a separate electrical circuit for your tools. This circuit should be protected with the appropriate time-delayed fuse. Before connecting the motor to the power line, make sure the switch is in the OFF position and the electric voltage is rated the same as the voltage stamped on the motor nameplate. Running at a lower voltage will damage the motor.

PRODUCT SPECIFICATIONS

INTENDED USE

The machine is intended for hammer drilling in concrete, brick and stone, as well as for light chiseling work. It is also suitable for drilling without impact in wood and metal.

TECHNICAL DATA

Article Number		43 467
Model		RH 3-28 FC PRO
Rated voltage	V	220-240
	Hz	50
Rated power input	W	850
No - load speed	min ⁻¹	1.500
Impact rate	min ⁻¹	5.000
Impact energy	J	4
Chuck type	Quick change chuck (SDS Plus)	
Weight	kg	3,6
Max. drilling diameter		
Concrete	mm	30
Steel	mm	13
Wood	mm	40
Masonry	mm	75

Sound emission values determined according to EN 60745-1

Typically the A - weighted noise levels of the product are:

Sound pressure level	dB(A)	92,5
Sound power level	dB(A)	103,5
Uncertainty K	dB	3

Vibration total values a_h (triaux vector sum) and uncertainty K determined according to EN 60745-1

Vibration level max:

$a_{h,HD}$	m/s^2	12,1
K	m/s^2	1,5

IDENTIFICATION (page 36 - 37)

1. Chuck (SDS Plus)
2. Sliding collar
3. Drill chuck
4. Depth gauge
5. Button of depth gauge
6. Mode Selector Knob
7. Control-Vibration System
8. Forward - Reverse Button
9. Switch
10. Handle
11. Brush cap
12. Auxiliary Handle
13. Adapter

OPERATION

- A. Side handle and depth gauge assembly (page 38)
- B. Bit assembly (page 40)
- C. Start - Stop (page 42)
- D. Forward - Reverse (page 42)
- E. Mode selector knob operation (page 43)
- F. Change Chuck (page 45)
- G. Control vibration system (page 46)

MAINTANCE AND SERVICE

- The ventilation slots of the machine must be kept clear at all times.
- Important note! If the carbon brush are worn, in addition to exchanging the brushes the tool should be sent to after-sales service, this will ensure long service life and top performance.
- If the supply cord of this power tool is damaged, it must be replaced by the manufacturer or an authorized service center in order to avoid a safety hazard.

ENVIRONMENTAL PROTECTION

Recycle raw materials instead of disposing as waste. Machine, accessories and packaging should be sorted for environment - friendly recycling. The plastic components are labeled for categorized recycling.

GUARANTEE

This product is warranted in accordance with the legal/country specific regulations, effective from the date of purchase by the first user. Damage attributable to normal wear and tear, overload or improper handling will be excluded from the guarantee. In case of a claim, please send the machine, completely assembled, to your dealer or the service Centre for electric power tools.

FRANÇAIS

AVERTISSEMENTS DE SÉCURITÉ GÉNÉRAUX POUR L'OUTIL

AVERTISSEMENT Lire tous les avertissements de sécurité et toutes les instructions. Ne pas suivre les avertissements et instructions peut donner lieu à un choc électrique, un incendie et/ou une blessure sérieuse.

Conserver tous les avertissements et toutes les instructions pour pouvoir s'y reporter ultérieurement. Le terme «outil» dans les avertissements fait référence à votre outil électrique alimenté par le secteur (avec cordon d'alimentation) ou votre outil fonctionnant sur batterie (sans cordon d'alimentation).

SÉCURITÉ DE LA ZONE DE TRAVAIL

- ▶ **Conserv**er la zone de travail propre et bien éclairée. Les zones en désordre ou sombres sont propices aux accidents.
- ▶ **Ne pas faire fonctionner les outils électriques en atmosphère explosive, par exemple en présence de liquides inflammables, de gaz ou de poussières.** Les outils électriques produisent des étincelles qui peuvent enflammer les poussières ou les fumées.
- ▶ **Maintenir les enfants et les personnes présentes à l'écart pendant l'utilisation de l'outil.** Les distractions peuvent vous faire perdre le contrôle de l'outil.

SÉCURITÉ ÉLECTRIQUE

- ▶ **Il faut que les fiches de l'outil électrique soient adaptées au socle. Ne jamais modifier la fiche de quelque façon que ce soit. Ne pas utiliser d'adaptateurs avec des outils à branchement de terre.** Des fiches non modifiées et des socles adaptés réduiraient le risque de choc électrique.
- ▶ **Éviter tout contact du corps avec des surfaces reliées à la terre telles que les tuyaux, les radiateurs, les cuisinières et les réfrigérateurs.** Il existe un risque accru de choc électrique si votre corps est relié à la terre.
- ▶ **Ne pas exposer les outils à la pluie ou à des conditions humides.** La pénétration d'eau à l'intérieur d'un outil augmentera le risque de choc électrique.
- ▶ **Ne pas maltraiter le cordon. Ne jamais utiliser le cordon pour porter, tirer ou débrancher l'outil. Maintenir le cordon à l'écart de la chaleur, du lubrifiant, des arêtes ou des parties en mouvement.** Les cordons endommagés ou emmêlés augmentent le risque de choc électrique.
- ▶ **Lorsqu'on utilise un outil à l'extérieur, utiliser un prolongateur adapté à l'utilisation extérieure.** L'utilisation d'un cordon adapté à l'utilisation extérieure réduit le risque de choc électrique.
- ▶ **Si l'usage d'un outil dans un emplacement humide est inévitable, utiliser une alimentation protégée par un dispositif à courant différentiel résiduel (RCD).** L'usage d'un RCD réduit le risque de choc électrique.

SÉCURITÉ DES PERSONNES

- ▶ **Rester vigilant, regarder ce que vous êtes en train de faire et faire preuve de bon sens dans l'utilisation de l'outil. Ne pas utiliser un outil lorsque vous êtes fatigué ou sous l'emprise de drogues, d'alcool ou de médicaments.** Un moment d'inattention en cours d'utilisation d'un outil peut entraîner des blessures graves des personnes.
- ▶ **Utiliser un équipement de sécurité. Toujours porter une protection pour les yeux.** Les équipements de sécurité tels que les masques contre les poussières, les chaussures de sécurité antidérapantes, les casques ou les protections acoustiques utilisés pour les conditions appropriées réduiront les blessures des personnes.
- ▶ **Éviter tout démarrage intempestif. S'assurer que l'interrupteur est en position arrêt avant de brancher l'outil au secteur et/ou au bloc de batteries, de le ramasser ou de le porter.** Porter les outils en ayant le doigt sur l'interrupteur ou brancher des outils dont l'interrupteur est en position marche est source d'accidents.
- ▶ **Retirer toute clé de réglage avant de mettre l'outil en marche.** Une clé laissée fixée sur une partie tournante de l'outil peut donner lieu à des blessures de personnes.
- ▶ **Ne pas se précipiter. Garder une position et un équilibre adaptés à tout moment.** Cela permet un meilleur contrôle de l'outil dans des situations inattendues.
- ▶ **S'habiller de manière adaptée. Ne pas porter de vêtements amples ou de bijoux. Garder les cheveux, les vêtements et les gants à distance des parties en mouvement.** Des vêtements amples, des bijoux ou les cheveux longs peuvent être pris dans des parties en mouvement.
- ▶ **Si des dispositifs sont fournis pour le raccordement d'équipements pour l'extraction et la récupération des poussières, s'assurer qu'ils sont connectés et correctement utilisés.** Utiliser des collecteurs de poussière peut réduire les risques dus aux poussières.

UTILISATION ET ENTRETIEN DE L'OUTIL

- ▶ **Ne pas forcer l'outil. Utiliser l'outil adapté à votre application.** L'outil adapté réalisera mieux le travail et de manière plus sûre au régime pour lequel il a été construit.
- ▶ **Ne pas utiliser l'outil si l'interrupteur ne permet pas de passer de l'état de marche à arrêt et vice versa.** Tout outil qui ne peut pas être commandé par l'interrupteur est dangereux et il faut le faire réparer.
- ▶ **Débrancher la fiche de la source d'alimentation en courant et/ou le bloc de batteries de l'outil avant tout réglage, changement d'accessoires ou avant de ranger l'outil.** De telles mesures de sécurité préventives réduisent le risque de démarrage accidentel de l'outil.
- ▶ **Conserver les outils à l'arrêt hors de la portée des enfants et ne pas permettre à des personnes ne connaissant pas l'outil ou les présentes instructions de le faire fonctionner.** Les outils sont dangereux entre les mains d'utilisateurs novices.
- ▶ **Observer la maintenance de l'outil. Vérifier qu'il n'y a pas de mauvais alignement ou de blocage**

des parties mobiles, des pièces cassées ou toute autre condition pouvant affecter le fonctionnement de l'outil. En cas de dommages, faire réparer l'outil avant de l'utiliser. De nombreux accidents sont dus à des outils mal entretenus.

- ▶ **Garder affûtés et propres les outils permettant de couper.** Des outils destinés à couper correctement entretenus avec des pièces coupantes tranchantes sont moins susceptibles de bloquer et sont plus faciles à contrôler.
- ▶ **Utiliser l'outil, les accessoires et les lames etc., conformément à ces instructions, en tenant compte des conditions de travail et du travail à réaliser.** L'utilisation de l'outil pour des opérations différentes de celles prévues pourrait donner lieu à des situations dangereuses.

MAINTENANCE ET ENTRETIEN

Faire entretenir l'outil par un réparateur qualifié utilisant uniquement des pièces de rechange identiques. Cela assurera que la sécurité de l'outil est maintenue.

AVERTISSEMENTS DE SÉCURITÉ POUR LES MARTEAUX

- ▶ **Portez des protections auditives.** L'exposition aux bruits peut provoquer une perte de l'audition.
- ▶ **Utiliser la(les) poignée(s) auxiliaire(s) fournie(s) avec l'outil.** La perte de contrôle peut provoquer des blessures.
- ▶ **Tenir l'outil par les surfaces de préhension isolantes, pendant les opérations au cours desquelles l'accessoire coupant ou la vis peut être en contact avec des conducteurs cachés ou avec son propre câble.** Le contact de l'accessoire coupant avec un fil sous tension peut également mettre sous tension les parties métalliques visibles de l'outil électrique et entraîner l'électrocution de l'opérateur.
- ▶ **Utiliser des détecteurs appropriés afin de déceler des conduites cachées ou consulter les entreprises d'approvisionnement locales.** Un contact avec des lignes électriques peut provoquer un incendie ou un choc électrique.
- ▶ **Toujours bien tenir l'outil électroportatif des deux mains et veiller à toujours garder une position de travail stable.** Avec les deux mains, l'outil électroportatif est guidé de manière plus sûre.
- ▶ **Bloquer la pièce à travailler.** Une pièce à travailler serrée par des dispositifs de serrage appropriés ou dans un étau est fixée de manière plus sûre que tenue dans les mains.
- ▶ **Avant de déposer l'outil électroportatif, attendre que celui-ci soit complètement à l'arrêt.** L'outil risque de se coincer, ce qui entraînerait une perte de contrôle de l'outil électroportatif.

PROTECTION ET VIBRATIONS

Cet outil vibre lorsqu'il est utilisé. Une exposition récurrente ou à long terme aux vibrations, peut entraîner des lésions temporaires ou permanentes, en particulier aux mains, aux bras et aux épaules. **POUR MINIMISER LES RISQUES DE LÉSIONS LIÉS AUX VIBRATIONS:**

- Commencez par vous faire examiner par un mé-

decin, et ensuite faites vous faire des examens médicaux réguliers pour vous assurer que des problèmes médicaux ne soient pas causés ni aggravés par l'utilisation de la ponceuse. Les femmes enceintes ou les personnes ayant des problèmes de circulation sanguine dans les mains, ayant été sujettes à des blessures aux mains, à des troubles du système nerveux, au diabète ou la maladie de Raynaud, ne doivent pas utiliser cet outil. Si vous ressentez des symptômes liés aux vibrations (tels que picotements, engourdissements et doigts blancs ou bleus), consultez un médecin dès que possible.

- Utilisez les outils dont le niveau de vibration est le plus faible lorsque vous avez le choix.
- Faites des pauses (en évitant les vibrations) pendant chaque journée de travail.
- Tenez l'outil aussi légèrement que possible (tout le contrôlant de façon sûre). Laissez l'outil faire le travail.

BRANCHEMENT SUR L'ALIMENTATION

Assurez-vous que les informations sur l'alimentation indiquées sur la plaque signalétique de la machine, soient compatibles avec l'alimentation à laquelle vous avez l'intention de la brancher. Cet appareil est de Classe II et est prévu pour être raccordé à une alimentation correspondant à celle indiquée sur l'étiquette, et compatible avec la prise de courant installée. Si une rallonge est nécessaire, utilisez un fil approuvé et compatible pour cet appareil. Suivez toutes les instructions fournies avec la rallonge.

Double isolation: Ce produit ne nécessite aucune mise à la terre car l'isolation principale est équipée d'une isolation supplémentaire, pour protéger contre les électrocutions en cas de défaillance de l'isolation principale.

CONSEILS D'UTILISATION DES RALLONGES

- ▶ Assurez-vous que votre rallonge soit en bon état. Lorsque vous utilisez une rallonge, assurez-vous d'en utiliser une assez résistante pour faire circuler le courant que le rabot consommera. Un cordon sous-dimensionné provoquera une chute de tension, entraînant une perte de puissance et une surchauffe.
- ▶ Remplacez toujours une rallonge endommagée, ou faites-la réparer par une personne qualifiée avant de l'utiliser.
- ▶ Protégez vos rallonges des objets pointus, de la chaleur excessive et des zones humides / mouillées.
- ▶ Utilisez un autre circuit électrique pour vos outils. Ce circuit doit être protégé grâce à un fusible à fusion lente. Avant de brancher le moteur à l'alimentation, assurez-vous que l'interrupteur soit sur la position OFF, et que la tension électrique soit la même que celle indiquée sur la plaque signalétique du moteur. Faire fonctionner le moteur sur une tension d'une valeur inférieure, l'endommagera.

SPÉCIFICATIONS DU PRODUIT

UTILISATION CONFORME

L'outil est destiné au perçage à percussion dans le béton, la brique et la pierre ainsi que pour le burinage. Il convient également au perçage sans percussion dans le bois et le métal.

SPÉCIFICATIONS TECHNIQUES

N° d'article		43 467
Modèle		RH 3-28 FC PRO
Tension nominale	V	220-240
	Hz	50
Puissance nominale absorbée	W	850
Vitesse hors charge	min ⁻¹	1.500
Vitesse de percussion	min ⁻¹	5.000
Force de percussion	J	4
Mandrin	Mandrin à serrage rapide (SDS Plus)	
Poids	kg	3,1
Ø perçage max.:		
Béton	mm	30
Acier	mm	13
Bois	mm	40
Maçonnerie	mm	75
Valeurs d'émissions sonores déterminées selon la norme EN 60745-1		
Les mesures réelles (A) des niveaux sonores de l'appareil sont		
Niveau de pression acoustique	dB(A)	92,5
Niveau d'intensité acoustique	dB(A)	103,5
Incertitude K	dB	3
Valeurs totales des vibrations a_v (somme vectorielle des trois axes directionnels) et incertitude K relevés conformément à la norme EN 60745-1		
Niveau de vibration:		
a _{h,HD}	m/s ²	12,1
K	m/s ²	1,5

IDENTIFICATION (page 36 - 37)

1. Manchon de blocage (SDS Plus)
2. Collier du mandrin
3. Mandrin
4. Jauge de profondeur
5. Bouton de la jauge de profondeur
6. Bouton sélecteur de mode
7. Système de contrôle des vibrations
8. Sélecteur de marche avant / inverse
9. Commutateur
10. Poignée
11. Capuchon de balais
12. Poignée auxiliaire
13. Adaptateur

UTILISATION

- A. Assemblage de la poignée latérale et de la jauge de profondeur (page 38)
- B. Assemblage du foret (page 40)
- C. Démarrer - Arrêter (page 42)
- D. Sélecteur de marche avant / inverse (page 42)
- E. Utilisation du sélecteur de mode (page 43)
- F. Changer de mandrin (page 45)
- G. Contrôle du système de vibration (page 46)

MAINTENANCE ET ENTRETIEN

- Les orifices de ventilation de la machine doivent rester dégagés à tout moment.
- Note importante ! Si les balais de charbon sont usés, en plus de changer les balais, l'outil doit être envoyé au service après-vente, ce qui assurera une longue durée de vie et des performances optimales.
- Si le cordon d'alimentation de cet outil électrique est endommagé, il doit être remplacé par le fabricant ou un centre de service autorisé afin d'éviter tout danger pour la sécurité.

PROTECTION ENVIRONNEMENTALE

Recycler les matières premières au lieu de les éliminer comme des déchets. L'outil, les accessoires et les emballages doivent être triés afin d'assurer un recyclage respectueux de l'environnement. Les composants en plastique sont étiquetés afin d'assurer un recyclage adéquate.

GARANTIE

Le produit est garanti conformément aux réglementations légales / nationales, à compter de la date d'achat par le premier utilisateur. Tout dommage attribuable à une usure normale, à une surcharge ou à une utilisation incorrecte de l'outil sera exclu de la garantie. En cas de réclamation, envoyer l'outil, intégralement assemblé, à votre revendeur ou à un Centre de réparation des outils électriques.

ITALIANO

AVVERTENZE GENERALI DI PERICOLO PER ELETTROUTENSILI

AVVERTENZA! Leggere tutte le avvertenze di pericolo e le istruzioni operative. In caso di mancato rispetto delle avvertenze di pericolo e delle istruzioni operative si potrà creare il pericolo di scosse elettriche, incendi e/o incidenti gravi.

Conservare tutte le avvertenze di pericolo e le istruzioni operative per ogni esigenza futura. Il termine «elettroutensile» utilizzato nelle avvertenze di pericolo si riferisce ad utensili elettrici alimentati dalla rete (con linea di allacciamento) ed ad utensili elettrici alimentati a batteria (senza linea di allacciamento).

SICUREZZA DELL' AREA DI LAVORO

- ▶ **Tenere la postazione di lavoro sempre pulita e ben illuminata.** Il disordine oppure zone della postazione di lavoro non illuminate possono essere causa di incidenti.
- ▶ **Evitare d'impiegare l'elettroutensile in ambienti soggetti al rischio di esplosioni nei quali si abbia presenza di liquidi, gas o polveri infiammabili.** Gli elettroutensili producono scintille che possono far infiammare la polvere o i gas.
- ▶ **Tenere lontani i bambini ed altre persone durante l'impiego dell'elettroutensile.** Eventuali distrazioni potranno comportare la perdita del controllo sull' elettroutensile

SICUREZZA ELETTRICA

- ▶ **La spina di allacciamento alla rete dell'elettroutensile deve essere adatta alla presa. Evitare assolutamente di apportare modifiche alla spina. Non impiegare spine adattatrici assieme ad elettroutensili dotati di collegamento a terra.** Le spine non modificate e le prese adatte allo scopo riducono il rischio di scosse elettriche.
- ▶ **Evitare il contatto fisico con superfici collegate a terra, come tubi, riscaldamenti, cucine elettriche e frigoriferi.** Sussiste un maggior rischio di scosse elettriche nel momento in cui il corpo è messo a massa.
- ▶ **Custodire l'elettroutensile al riparo dalla pioggia o dall'umidità.** La penetrazione dell'acqua in un elettroutensile aumenta il rischio di una scossa elettrica.
- ▶ **Non usare il cavo per scopi diversi da quelli previsti ed, in particolare, non usarlo per trasportare o per appendere l'elettroutensile oppure per estrarre la spina dalla presa di corrente. Non avvicinare il cavo a fonti di calore, olio, spigoli taglienti e neppure a parti della macchina che siano in movimento.** I cavi danneggiati o aggrovigliati aumentano il rischio d'insorgenza di scosse elettriche.
- ▶ **Qualora si voglia usare l'elettroutensile all'aperto, impiegare solo ed esclusivamente cavi di prolunga che siano adatti per l'impiego all'esterno.** L'uso di un cavo di prolunga omologato per l'impiego all'esterno riduce il rischio d'insorgenza di scosse elettriche.
- ▶ **Qualora non fosse possibile evitare di utilizzare**

l'elettrotensile in ambiente umido, utilizzare un interruttore di sicurezza. L'uso di un interruttore di sicurezza riduce il rischio di una scossa elettrica.

SICUREZZA DELLE PERSONE

- ▶ **È importante concentrarsi su ciò che si sta facendo e maneggiare con giudizio l'elettrotensile durante le operazioni di lavoro.** Non utilizzare mai l'elettrotensile in caso di stanchezza oppure quando ci si trovi sotto l'effetto di droghe, bevande alcoliche e medicinali. Un attimo di distrazione durante l'uso dell'elettrotensile può essere causa di gravi incidenti.
- ▶ **Indossare sempre equipaggiamento protettivo individuale nonché occhiali protettivi.** Indossando abbigliamento di protezione personale come la maschera per polveri, scarpe di sicurezza che non scivolino, elmetto di protezione oppure protezione acustica a seconda del tipo e dell'applicazione dell'elettrotensile, si riduce il rischio di incidenti.
- ▶ **Evitare l'accensione involontaria dell'elettrotensile.** Prima di collegarlo alla rete di alimentazione elettrica e/o alla batteria ricaricabile, prima di prenderlo oppure prima di iniziare a trasportarlo, assicurarsi che l'elettrotensile sia spento. Tenendo il dito sopra l'interruttore mentre si trasporta l'elettrotensile oppure collegandolo all'alimentazione di corrente con l'interruttore inserito, si vengono a creare situazioni pericolose in cui possono verificarsi seri incidenti.
- ▶ **Prima di accendere l'elettrotensile togliere gli attrezzi di regolazione o la chiave inglese.** Un accessorio oppure una chiave che si trovi in una parte rotante della macchina può provocare seri incidenti.
- ▶ **Evitare una posizione anomala del corpo.** Avere cura di mettersi in posizione sicura e di mantenere l'equilibrio in ogni situazione. In questo modo è possibile controllare meglio l'elettrotensile in caso di situazioni inaspettate.
- ▶ **Indossare vestiti adeguati. Non indossare vestiti larghi, né portare bracciali e catenine. Tenere i capelli, i vestiti ed i guanti lontani da pezzi in movimento.** Vestiti lenti, gioielli o capelli lunghi potranno impigliarsi in pezzi in movimento.
- ▶ **In caso fosse previsto il montaggio di dispositivi di aspirazione della polvere e di raccolta, assicurarsi che gli stessi siano collegati e che vengano utilizzati correttamente.** L'utilizzo di un'aspirazione polvere può ridurre lo svilupparsi di situazioni pericolose dovute alla polvere.

TRATTAMENTO ACCURATO ED USO CORRETTO DEGLI ELETTROTENSILI

- ▶ **Non sottoporre la macchina a sovraccarico.** Per il proprio lavoro, utilizzare esclusivamente l'elettrotensile esplicitamente previsto per il caso. Con un elettrotensile adatto si lavora in modo migliore e più sicuro nell'ambito della sua potenza di prestazione.
- ▶ **Non utilizzare mai elettrotensili con interruttori difettosi.** Un elettrotensile con l'interruttore rotto è pericoloso e deve essere aggiustato.
- ▶ **Prima di procedere ad operazioni di regolazione sulla macchina, prima di sostituire parti accessorie oppure prima di posare la macchina al**

termine di un lavoro, estrarre sempre la spina dalla presa della corrente e/o estrarre la batteria ricaricabile. Tale precauzione eviterà che l'elettrotensile possa essere messo in funzione involontariamente.

- ▶ **Quando gli elettrotensili non vengono utilizzati, conservarli al di fuori del raggio di accesso di bambini.** Non fare usare l'elettrotensile a persone che non siano abituate ad usarlo o che non abbiano letto le presenti istruzioni. Gli elettrotensili sono macchine pericolose quando vengono utilizzati da persone non dotate di sufficiente esperienza.
- ▶ **Eeguire la manutenzione dell'elettrotensile operando con la dovuta diligenza.** Accertarsi che le parti mobili della macchina funzionino perfettamente, che non s'incepino e che non ci siano pezzi rotti o danneggiati al punto da limitare la funzione dell'elettrotensile stesso. Prima di iniziare l'impiego, far riparare le parti danneggiate. Numerosi incidenti vengono causati da elettrotensili la cui manutenzione è stata effettuata poco accuratamente.
- ▶ **Mantenere gli utensili da taglio sempre affilati e puliti.** Gli utensili da taglio curati con particolare attenzione e con taglienti affilati s'incepiscono meno frequentemente e sono più facili da condurre.
- ▶ **Utilizzare l'elettrotensile, gli accessori opzionali, gli utensili per applicazioni specifiche ecc., sempre attenendosi alle presenti istruzioni.** Così facendo, tenere sempre presente le condizioni di lavoro e le operazioni da eseguire. L'impiego di elettrotensili per usi diversi da quelli consentiti potrà dar luogo a situazioni di pericolo.

ASSISTENZA

Fare riparare l'elettrotensile solo ed esclusivamente da personale specializzato e solo impiegando pezzi di ricambio originali. In tale maniera potrà essere salvaguardata la sicurezza dell'elettrotensile.

INDICAZIONI DI SICUREZZA PER MARTELLI

- ▶ **Portare cuffie di protezione.** L'effetto del rumore può provocare la perdita dell'udito.
- ▶ **Utilizzare le impugnature supplementari, se sono fornite in dotazione con l'elettrotensile.** La perdita di controllo sull'elettrotensile può comportare il pericolo di incidenti.
- ▶ **Tenere l'apparecchio sull'impugnatura isolante qualora si svolgano lavori durante i quali l'accessorio oppure la vite potrebbe venire a contatto con cavi elettrici nascosti oppure con il proprio cavo di alimentazione.** Il contatto con un cavo sotto tensione può mettere sotto tensione anche parti metalliche dell'apparecchio, causando una scossa elettrica.
- ▶ **Al fine di rilevare linee di alimentazione nascoste, utilizzare adeguate apparecchiature di ricerca oppure rivolgersi alla locale società erogatrice.** Un contatto con linee elettriche può provocare lo sviluppo di incendi e di scosse elettriche. Danneggiando linee del gas si può creare il pericolo di esplosioni. Penetrando una tubazione dell'acqua si provocano seri danni materiali oppure vi è il pericolo di provocare una scossa elettrica.
- ▶ **Durante le operazioni di lavoro è necessario te-**

nerare l'elettrotensile sempre con entrambe le mani ed adottare una posizione di lavoro sicura. Utilizzare con sicurezza l'elettrotensile tenendolo sempre con entrambe le mani.

- ▶ **Assicurare il pezzo in lavorazione.** Un pezzo in lavorazione può essere bloccato con sicurezza in posizione solo utilizzando un apposito dispositivo di serraggio oppure una morsa a vite e non tenendolo con la semplice mano.
- ▶ **Prima di posare l'elettrotensile, attendere sempre fino a quando si sarà fermato completamente.** L'accessorio può incepparsi e comportare la perdita di controllo dell'elettrotensile.

SICUREZZA RELATIVA ALLA VIBRAZIONE

Questo apparecchio vibra durante l'uso. L'esposizione ripetuta o prolungata a vibrazione può causare lesioni fisiche temporanee o permanenti, soprattutto a mani, braccia e spalle.

PER RIDURRE IL RISCHIO DI LESIONI CORRELATE ALLA VIBRAZIONE:

- Innanzitutto, sottoporsi a visita medica e a successive visite di controllo regolari per verificare che non siano sorti problemi di salute, o che questi non siano peggiorati, a causa dell'uso dell'apparecchio. Le donne incinte o persone con una circolazione sanguigna della mano compromessa, con precedenti lesioni alla mano, con disturbi del sistema nervoso, diabete o malattia di Raynaud non dovrebbero usare questo apparecchio. In caso di sintomi correlati alla vibrazione (come formicolio, intorpidimento, e dita biancastre o bluastre), consultare il medico al più presto possibile.
- Quando è possibile scegliere, usare apparecchi con la vibrazione più bassa.
- Fare delle pause senza vibrazione durante ogni giornata di lavoro.
- Impugnare l'apparecchio il più delicatamente possibile (pur mantenendo un controllo sicuro dello stesso). Lasciare che sia l'apparecchio ad eseguire il lavoro.

COLLEGAMENTO ALLA RETE ELETTRICA

Assicurarsi che le informazioni di alimentazione elettrica contenute nella targhetta identificativa della macchina siano compatibili con l'alimentazione elettrica cui si intende collegarla. Questo apparecchio è di Classe II ed è progettato per essere collegato a una rete elettrica corrispondente a quella indicata nella targhetta identificativa e compatibile con la spina in dotazione. Nel caso in cui sia necessaria una prolunga, usarne una approvata, compatibile e garantita per questo apparecchio. Seguire tutte le istruzioni fornite con la prolunga. Doppio isolamento: Questo prodotto non richiede messa a terra poiché all'isolamento di base è stato applicato un isolamento supplementare per fornire protezione da scarica elettrica in caso di isolamento di base insufficiente.

LINEE GUIDA PER L'USO DI PROLUNGHE

- ▶ Assicurarsi che la prolunga sia collegata correttamente e sia in buone condizioni. Quando si usa una prolunga, assicurarsi che la sezione del cavo sia sufficiente per portare la corrente assorbita dal vostro

prodotto. Un cavo sottodimensionato potrà causare cadute di tensione e quindi una perdita di potenza e un eccessivo riscaldamento dell'apparecchio.

- ▶ Sostituire sempre una prolunga danneggiata o farla riparare da un tecnico qualificato prima di usarla.
- ▶ Proteggere le prolunghe da oggetti affilati, calore eccessivo e aree umide/bagnate.
- ▶ Usare un circuito elettrico separato per i vostri apparecchi. Questo circuito dovrebbe essere protetto con un fusibile ritardato idoneo. Prima di collegare il motore alla linea elettrica, verificare che l'interruttore si trovi in posizione OFF e che la tensione elettrica corrisponda a quella specificata sulla targhetta del motore. Una tensione inferiore comporterà danni al motore.

CARATTERISTICHE DEL PRODOTTO

DESTINAZIONE D'USO

La macchina è indicata per la perforazione di calcestruzzo, laterizio e pietra, e per lavori di scalpellatura. È indicata inoltre per forare senza percussione legno e metallo.

DATI TECNICI		
Codice prodotto		43 467
Modello	RH 3-28 FC PRO	
Tensione nominale	V	220-240
	Hz	50
Potenza nominale assorbita	W	850
Numero di giri a vuoto	min ⁻¹	1.500
Frequenza colpi	min ⁻¹	5.000
Forza colpo singolo	J	4
Tipo di mandrino	Mandrino a serraggio rapido(SDS Plus)	
Peso	kg	3,1
Ø max. foratura:		
Calcestruzzo	mm	30
Acciaio	mm	13
Legname	mm	40
Muratura	mm	75
Valori di emissione acustica rilevati conformemente a EN 60745-1		
Il livello di rumore stimato A dell'apparecchio ammonta normalmente a		
Livello di pressione acustica	dB(A)	92,5
Livello di potenza sonora	dB(A)	103,5
Incertezza della misura K	dB	3

Valori complessivi di oscillazione a_h (somma vettoriale delle tre direzioni) e incertezza della misura K misurati conformemente alla norma EN 60745-1

Livello vibrazioni:

$a_{h,HD}$	m/s ²	12,1
K	m/s ²	1,5

IDENTIFICAZIONE (pagina 36 - 37)

1. Guaina di bloccaggio (SDS Plus)
2. Anello scorrevole
3. Mandrino
4. Asta per la regolazione della profondità
5. Pulsante per la regolazione della profondità
6. Manopola di selezione modalità
7. Sistema di controllo delle vibrazioni
8. Pulsante avanti-indietro
9. Interruttore
10. Impugnatura
11. Capsula della spazzola
12. Impugnatura ausiliaria
13. Adattatore

USO

- A. Montaggio dell'impugnatura laterale e del regolatore di profondità (pagina 38)
- B. Montaggio della punta (pagina 40)
- C. Avvio - arresto (pagina 42)
- D. Avanti - indietro (pagina 42)
- E. Uso della manopola di selezione modalità (pagina 43)
- F. Sostituzione del mandrino (pagina 45)
- G. Sistema di controllo delle vibrazioni (pagina 46)

MANUTENZIONE E RIPARAZIONI

- Tenere sempre pulite le feritoie di ventilazione della macchina.
- Nota importante! Se le spazzole di carbone sono usurate, oltre alla sostituzione delle spazzole stesse, è consigliabile inviare l'apparecchio al servizio post-vendita. Ciò garantirà una lunga vita utile e prestazioni elevate.
- Se il cavo di alimentazione dell'apparecchio elettrico è danneggiato, è necessario farlo sostituire dal produttore o da un centro assistenza autorizzato, al fine di evitare rischi per la sicurezza.

ROTEZIONE DELL'AMBIENTE

Riciclare le materie prime e non smaltire l'apparecchio come rifiuto. Avviare ad un riciclaggio rispettoso dell'ambiente la macchina, gli accessori e gli imballaggi dismessi. I componenti in plastica sono contrassegnati per il riciclaggio selezionato.

GARANZIA

Questo prodotto è garantito in base alle regole della nazione di acquisto, garanzia valida dalla data di acquisto. Sono esclusi dalla garanzia i danni attribuibili alla normale usura, al sovraccarico o a una manipolazione scorretta. In caso di reclamo, inviare la macchina, completamente assemblata, al proprio rivenditore o a un centro assistenza per apparecchiature elettriche.

ΕΛΛΗΝΙΚΑ

ΓΕΝΙΚΕΣ ΟΔΗΓΙΕΣ ΑΣΦΑΛΕΙΑΣ ΗΛΕΚΤΡΙΚΟΥ ΕΡΓΑΛΕΙΟΥ

Διαβάστε όλες τις υποδείξεις ασφαλείας και τις οδηγίες. Αμέλειες κατά την τήρηση των υποδείξεων ασφαλείας και των οδηγιών μπορεί να προκαλέσουν ηλεκτροπληξία, πυρκαγιά ή/και σοβαρούς τραυματισμούς. **Φυλάξτε όλες τις προειδοποιητικές υποδείξεις και οδηγίες για κάθε μελλοντική χρήση.** Ο ορισμός «Ηλεκτρικό εργαλείο» που χρησιμοποιείται στις προειδοποιητικές υποδείξεις αναφέρεται σε ηλεκτρικά εργαλεία που τροφοδοτούνται από το ηλεκτρικό δίκτυο (με ηλεκτρικό καλώδιο) καθώς και σε ηλεκτρικά εργαλεία που τροφοδοτούνται από μπαταρία (χωρίς ηλεκτρικό καλώδιο).

ΑΣΦΑΛΕΙΑ ΣΤΟ ΧΩΡΟ ΕΡΓΑΣΙΑΣ

- ▶ **Διατηρείτε τον τομέα που εργάζεσθε καθαρό και καλά φωτισμένο.** Αταξία ή σκοτεινές περιοχές εργασίας μπορεί να οδηγήσουν σε ατυχήματα.
- ▶ **Μην εργάζεσθε με το ηλεκτρικό εργαλείο σε περιβάλλον όπου υπάρχει κίνδυνος έκρηξης, στο οποίο υπάρχουν εύφλεκτα υγρά, αέρια ή σκόνης.** Τα ηλεκτρικά εργαλεία δημιουργούν σπινθηρισμό ο οποίος μπορεί να αναφλέξει τη σκόνη ή τις αναθυμιάσεις.
- ▶ **Όταν χρησιμοποιείτε το ηλεκτρικό εργαλείο κρατάτε μακριά απ' αυτό τα παιδιά κι άλλα τυχόν παρευρισκόμενα άτομα.** Σε περίπτωση απόσπασης της προσοχής σας μπορεί να χάσετε τον έλεγχο του μηχανήματος.

ΗΛΕΚΤΡΙΚΗ ΑΣΦΑΛΕΙΑ

- ▶ **Το φως του ηλεκτρικού εργαλείου πρέπει να ταιριάζει στην πρίζα. Δεν επιτρέπεται με κανέναν τρόπο η μετατροπή του φως. Μην χρησιμοποιείτε προσαρμοστικά φως σε συνδυασμό με γειωμένα ηλεκτρικά εργαλεία.** Αμεταποίητα φως και κατάλληλες πρίζες μειώνουν τον κίνδυνο ηλεκτροπληξίας.
- ▶ **Αποφεύγετε την επαφή του σώματός σας με γειωμένες επιφάνειες όπως σωλήνες, θερμαντικά σώματα (καλοριφέρ), κουζίνες ή ψυγεία.** Όταν το σώμα σας είναι γειωμένο αυξάνεται ο κίνδυνος ηλεκτροπληξίας.
- ▶ **Μην εκθέτετε τα μηχανήματα στη βροχή ή την υγρασία.** Η διείσδυση νερού σ' ένα ηλεκτρικό εργαλείο αυξάνει τον κίνδυνο ηλεκτροπληξίας.
- ▶ **Μην χρησιμοποιείτε το ηλεκτρικό καλώδιο για να μεταφέρετε ή να αναρτήσετε το ηλεκτρικό εργαλείο, ή για να βγάλετε το φως από την πρίζα. Κρατάτε το ηλεκτρικό καλώδιο μακριά από υπερβολικές θερμοκρασίες, κοφτερές ακμές και/ή από κινητά εξαρτήματα.** Τυχόν χαλασμένα ή περιπλεγμένα ηλεκτρικά καλώδια αυξάνουν τον κίνδυνο ηλεκτροπληξίας.
- ▶ **Όταν εργάζεσθε μ' ένα ηλεκτρικό εργαλείο στο ύπαιθρο να χρησιμοποιείτε καλώδια επιμήκυνσης (μπαλάντζες) που είναι κατάλληλα και για χρήση στο ύπαιθρο.** Η χρήση καλωδίων επιμήκυνσης κατάλληλων για υπαίθριους χώρους ελαττώνει τον κίνδυνο ηλεκτροπληξίας.
- ▶ **Όταν η χρήση του ηλεκτρικού εργαλείου σε υγρό περιβάλλον είναι αναπόφευκτη, τότε χρη-**

σιμοποιήστε έναν προστατευτικό διακόπτη διαρροής (διακόπτη FI/RCD). Η χρήση ενός προστατευτικού διακόπτη διαρροής ελαττώνει τον κίνδυνο ηλεκτροπληξίας.

ΑΣΦΑΛΕΙΑ ΠΡΟΣΩΠΩΝ

- ▶ **Να είστε πάντοτε προσεκτικός/προσεκτική, να δίνετε προσοχή στην εργασία που κάνετε και να χειρίζεστε το μηχάνημα με περίσκεψη. Μη χρησιμοποιήσετε ένα ηλεκτρικό εργαλείο όταν είστε κουρασμένος/κουρασμένη ή όταν βρίσκεστε υπό την επίδραση ναρκωτικών, οιονοπέυματος ή φαρμάκων.** Μια στιγμιαία απροσεξία κατά το χειρισμό του ηλεκτρικού εργαλείου μπορεί να οδηγήσει σε σοβαρούς τραυματισμούς.
- ▶ **Φοράτε έναν κατάλληλο για σας προστατευτικό εξοπλισμό και πάντοτε προστατευτικά γυαλιά.** Όταν φοράτε έναν κατάλληλο προστατευτικό εξοπλισμό όπως μάσκα προστασίας από σκόνη, αντιολισθητικά υποδήματα ασφαλείας, προστατευτικό κράνος ή ωτασπίδες, ανάλογα με το εκάστοτε εργαλείο και τη χρήση του, ελαττώνεται ο κίνδυνος τραυματισμών.
- ▶ **Αποφεύγετε την αθέλητη εκκίνηση. Βεβαιωθείτε ότι ο διακόπτης του ηλεκτρικού εργαλείου είναι στη θέση OFF, πριν το συνδέσετε με το ηλεκτρικό δίκτυο ή με την μπαταρία καθώς και πριν το παραλάβετε ή το μεταφέρετε.** Όταν μεταφέρετε το ηλεκτρικό εργαλείο έχοντας το δάκτυλό σας στο διακόπτη ή όταν συνδέσετε το μηχάνημα με την πηγή ρεύματος όταν αυτό είναι ακόμη στη θέση ON, τότε δημιουργείται κίνδυνος τραυματισμών.
- ▶ **Αφαιρέτε από τα ηλεκτρικά εργαλεία τυχόν συναρμολογημένα εργαλεία ρύθμισης ή κλειδιά πριν θέσετε το ηλεκτρικό εργαλείο σε λειτουργία.** Ένα εργαλείο ή κλειδί συναρμολογημένο σ' ένα περιτρεφόμενο τμήμα ενός μηχανήματος μπορεί να οδηγήσει σε τραυματισμούς.
- ▶ **Μην υπερεκτιμάτε τον εαυτό σας. Φροντίζετε για την ασφαλή στάση του σώματός σας και διατηρείτε πάντοτε την ισορροπία σας.** Έτσι μπορείτε να ελέγξετε καλύτερα το μηχάνημα σε περιπτώσεις απροσδόκητων περιστάσεων.
- ▶ **Φοράτε κατάλληλα ενδύματα. Μη φοράτε φαρδιά ρούχα ή κοσμήματα. Κρατάτε τα μαλλιά σας, τα ρούχα σας και τα γάντια σας μακριά από κινούμενα εξαρτήματα.** Χαλαρή ενδυμασία, κοσμήματα ή μακριά μαλλιά μπορεί να εμπλακούν στα κινούμενα εξαρτήματα.
- ▶ **Όταν υπάρχει η δυνατότητα συναρμολόγησης διατάξεων αναρρόφησης ή συλλογής σκόνης, βεβαιωθείτε ότι αυτές είναι συνδεδεμένες με το μηχάνημα καθώς και ότι χρησιμοποιούνται σωστά.** Η χρήση μιας αναρρόφησης σκόνης μπορεί να ελαττώσει τον κίνδυνο που προκαλείται από τη σκόνη.

ΕΠΙΜΕΛΗΣ ΧΕΙΡΙΣΜΟΣ ΚΑΙ ΧΡΗΣΗ ΗΛΕΚΤΡΙΚΩΝ ΕΡΓΑΛΕΙΩΝ

- ▶ **Μην υπερφορτώνετε το μηχάνημα. Χρησιμοποιείτε για την εκάστοτε εργασία το ηλεκτρικό εργαλείο που προορίζεται γι' αυτήν.** Με το κατάλληλο ηλεκτρικό εργαλείο εργάζεστε καλύτερα και ασφαλέστερα στην αναφερόμενη περιοχή ισχύος.
- ▶ **Μη χρησιμοποιήσετε ποτέ ένα μηχάνημα που**

έχει χαλασμένο διακόπτη. Ένα ηλεκτρικό εργαλείο που δεν μπορείτε πλέον να το θέσετε σε λειτουργία και/ή εκτός λειτουργίας είναι επικίνδυνο και πρέπει να επισκευαστεί.

- ▶ **Βγάλτε το φιλ από την πρίζα και/ή αφαιρέστε την μπαταρία πριν διεξάγετε στο μηχάνημα για οποιαδήποτε εργασία ρύθμισης, πριν αλλάξετε ένα εξάρτημα ή όταν πρόκειται να διαφυλάξετε/να αποθηκεύσετε το μηχάνημα.** Αυτά τα προληπτικά μέτρα ασφαλείας μειώνουν τον κίνδυνο από τυχόν αθέλητη εκκίνηση του ηλεκτρικού εργαλείου.
- ▶ **Διαφυλάγετε τα ηλεκτρικά εργαλεία που δε χρησιμοποιείτε μακριά από παιδιά. Μη επιτρέψετε τη χρήση του μηχανήματος σε άτομα που δεν είναι εξοικειωμένα μ' αυτό ή δεν έχουν διαβάσει τις παρούσες οδηγίες.** Τα ηλεκτρικά εργαλεία είναι επικίνδυνα όταν χρησιμοποιούνται από μη έμπειρα πρόσωπα.
- ▶ **Να περιποείτε προσεκτικά το ηλεκτρικό εργαλείο. Ελέγχετε, αν τα κινούμενα μέρη λειτουργούν άψογα, χωρίς να μπλοκάρουν, ή μήπως έχουν σπασίσει ή φθαρεί τυχόν μέρη τα οποία επηρεάζουν τον τρόπο λειτουργίας του ηλεκτρικού εργαλείου. Δώστε το χαλασμένο ηλεκτρικό εργαλείο για επισκευή πριν το ξαναχρησιμοποιήσετε.** Η κακή συντήρηση των ηλεκτρικών εργαλείων αποτελεί αιτία πολλών ατυχημάτων.
- ▶ **Διατηρείτε τα εξαρτήματα κοπής κοφτερά και καθαρά.** Προσεκτικά συντηρημένα κοπτικά εξαρτήματα σφηνώνουν δυσκολότερα και οδηγούνται ευκολότερα.
- ▶ **Χρησιμοποιείτε τα ηλεκτρικά εργαλεία, εξαρτήματα, παρελκόμενα εργαλεία κτλ. σύμφωνα με τις παρούσες οδηγίες. Λαμβάνετε επίσης υπόψη σας τις εκάστοτε συνθήκες και την υπό εκτέλεση εργασία.** Η χρησιμοποίηση των ηλεκτρικών εργαλείων για εργασίες που δεν προβλέπονται γι' αυτά μπορεί να δημιουργήσει επικίνδυνες καταστάσεις.

SERVICE

Δώστε το ηλεκτρικό εργαλείο σας για επισκευή από άριστα εκπαιδευμένο προσωπικό και με γνώση ανταλλακτικά. Έτσι εξασφαλίζετε τη διατήρηση της ασφάλειας του μηχανήματος.

ΥΠΟΔΕΙΞΕΙΣ ΑΣΦΑΛΕΙΑΣ ΓΙΑ ΠΙΣΤΟΛΕΤΑ

- ▶ **Φοράτε ωτασπίδες.** Η επίδραση του θορύβου μπορεί να οδηγήσει σε απώλεια της ακοής.
- ▶ **Χρησιμοποιείτε τις πρόσθετες λαβές, όταν αυτές συμπαράδονται μαζί με το ηλεκτρικό εργαλείο.** Η απώλεια του ελέγχου μπορεί να οδηγήσει σε τραυματισμούς.
- ▶ **Να πιάνετε τη συσκευή από τις μονωμένες επιφάνειες πιασίματος όταν διεξάγετε εργασίες κατά τις οποίες υπάρχει κίνδυνος τοποθετημένο εργαλείο να έρθει σε επαφή με μη ορατούς ηλεκτροφόρους αγωγούς ή με το ηλεκτρικό καλώδιο του ηλεκτρικού εργαλείου.** Η επαφή με έναν ηλεκτροφόρο αγωγό μπορεί να θέσει τα μεταλλικά μέρη της συσκευής επίσης υπό τάση και να προκαλέσει έτσι ηλεκτροπληξία.
- ▶ **Χρησιμοποιείτε κατάλληλες ανιχνευτικές συσκευές για να εντοπίσετε τυχόν μη ορατές τροποδοτικές γραμμές ή να συμβουλευτείτε την τοπική εταιρία παροχής ενέργειας.** Η επαφή με

ηλεκτρικές γραμμές μπορεί να οδηγήσει σε πυρκαγιά και ηλεκτροπληξία. Η πρόκληση ζημιάς σ' έναν ανωτά φωταερίου (γκαζιού) μπορεί να οδηγήσει σε έκρηξη. Το τρύπημα ενός σωλήνα νερού προκαλεί ζημιά σε πράγματα ή/και μπορεί να οδηγήσει σε ηλεκτροπληξία.

- ▶ **Όταν εργάζεστε να κρατάτε το ηλεκτρικό εργαλείο καλά και με τα δύο σας χέρια και να φροντίζετε για την ασφαλή θέση του σώματός σας.** Το ηλεκτρικό εργαλείο οδηγείται ασφαλέστερα όταν το κρατάτε και με τα δύο σας χέρια.
- ▶ **Ασφαλίξτε το υπό καταργασία τεμάχιο.** Ένα υπό καταργασία τεμάχιο συγκατατίεται ασφαλέστερα με μια διάταξη σύσφιγξης ή με μια μέγερνη παρά με το χέρι σας.
- ▶ **Πριν αποθέσετε το ηλεκτρικό εργαλείο περιμένετε πρώτα να σταματήσει εντελώς να κινείται.** Το τοποθετημένο εξάρτημα μπορεί να σφηνώσει και να οδηγήσει στην απώλεια του ελέγχου του ηλεκτρικού εργαλείου.

ΠΡΟΣΤΑΣΙΑ ΔΟΝΗΣΕΩΝ

Αυτό το εργαλείο δονείται κατά τη χρήση. Η επανειλημμένη ή μακροχρόνια έκθεση σε κραδασμούς μπορεί να προκαλέσει προσωρινή ή μόνιμη σωματική βλάβη, ιδιαίτερα στα χέρια, τα χέρια και τους ώμους.

ΓΙΑ ΝΑ ΜΕΙΩΣΕΤΕ ΤΟΝ ΚΙΝΔΥΝΟ ΟΠΟΙΟΥΔΗΠΟΤΕ ΤΡΑΥΜΑΤΙΣΜΟΥ ΠΟΥ ΣΧΕΤΙΖΕΤΑΙ ΜΕ ΚΡΑΔΑΣΜΟΥΣ:

- Πρώτα πρέπει να εξεταστείτε από γιατρό και στη συνέχεια να έχετε τακτικούς ιατρικούς ελέγχους για να εξασφαλιστεί ότι τα ιατρικά προβλήματα δεν προκαλούνται ή επιδεινώνονται από τη χρήση. Οι έγκυες γυναίκες ή οι άνθρωποι που έχουν μειωμένη κυκλοφορία του αίματος στο χέρι, παλιές χειρουργικές βλάβες, διαταραχές του νευρικού συστήματος, διαβήτη ή νόσος του Raynaud δεν πρέπει να χρησιμοποιούν αυτό το εργαλείο. Εάν αισθάνεστε τυχόν συμπτώματα που σχετίζονται με δόνηση (όπως τσούξιμο, μούδιασμα και άσπρα ή μπλε δάχτυλα), ζητήστε ιατρική συμβουλή το συντομότερο δυνατό.
- Χρησιμοποιήστε τα εργαλεία με τη χαμηλότερη δόνηση όταν υπάρχει επιλογή.
- Να κάνετε διαλείμματα που να μην περιλαμβάνουν κραδασμούς κατά τη διάρκεια κάθε ημέρας εργασίας.
- Κρατήστε όσο το δυνατόν πιο ελαφρά γίνεται (διατηρώντας παράλληλα τον ασφαλή έλεγχό του). Αφήστε το εργαλείο να κάνει την εργασία.

ΣΥΝΔΕΣΗ ΜΕ ΤΗΝ ΠΑΡΟΧΗ ΡΕΥΜΑΤΟΣ

Βεβαιωθείτε ότι οι πληροφορίες τροφοδοσίας στην πινακίδα του μηχανήματος είναι συμβατές με την τροφοδοσία ρεύματος στην οποία σκοπεύετε να το συνδέσετε.

Αυτή η συσκευή είναι Κλάσης II και έχει σχεδιαστεί για σύνδεση με παροχή ρεύματος που ταιριάζει με αυτή που αναγράφεται στην πινακίδα και είναι συμβατή με την πρίζα. Εάν απαιτείται καλώδιο επέκτασης, χρησιμοποιήστε ένα εγκεκριμένο και συμβατό καλώδιο για αυτή τη συσκευή. Ακολουθήστε όλες τις οδηγίες που παρέχονται με το καλώδιο επέκτασης. Διπλή μόνωση: Αυτό το προϊόν δεν απαιτεί σύνδεση

γείωσης, καθώς συμπληρωματική μόνωση εφαρμόζεται στη βασική μόνωση για προστασία από ηλεκτροπληξία σε περίπτωση βλάβης της βασικής μόνωσης.

ΟΔΗΓΙΕΣ ΧΡΗΣΗΣ ΚΑΛΩΔΙΟΥ ΕΠΕΚΤΑΣΗΣ

- ▶ Σιγουρευτείτε ότι το καλώδιο επέκτασης σας είναι σε καλή κατάσταση. Όταν χρησιμοποιείτε ένα καλώδιο επέκτασης, επιβεβαιώστε ότι είναι κατάλληλο στο να σηκώνει το ρεύμα που χρειάζεται το εργαλείο σας. Ένα μικρότερο καλώδιο θα προκαλέσει πτώση της τάσης με αποτέλεσμα την απώλεια ισχύος και υπερθέρμανση.
- ▶ Βεβαιωθείτε ότι το καλώδιο επέκτασης είναι σωστά συνδεδεμένο. Να το αντικαθιστάτε πάντα αν είναι κατεστραμμένο ή να το επισκευάζετε από ειδικευμένο άτομο πριν το χρησιμοποιήσετε.
- ▶ Προστατέψτε το καλώδιο επέκτασης από αιχμηρά αντικείμενα, υπερβολική θερμότητα, υγρασία και βρεγμένες περιοχές.
- ▶ Χρησιμοποιήστε ένα ξεχωριστό ηλεκτρικό κύκλωμα για τα εργαλεία σας. Αυτό το κύκλωμα πρέπει να προστατεύεται με την κατάλληλη ασφάλεια με χρονική καθυστέρηση. Πριν συνδέσετε το μηχάνημα στη γραμμή ηλεκτρικού ρεύματος, βεβαιωθείτε ότι ο διακόπτης είναι στη θέση OFF και ότι η ηλεκτρική τάση είναι ίδια με την τάση που έχει επισημανθεί στην πινακίδα του μηχανήματος. Η λειτουργία σε χαμηλότερη τάση θα προκαλέσει βλάβη στο μηχάνημα.

ΧΑΡΑΚΤΗΡΙΣΤΙΚΑ ΠΡΟΪΟΝΤΟΣ

ΠΡΟΒΛΕΠΟΜΕΝΗ ΧΡΗΣΗ

Το μηχάνημα προορίζεται για τρύπημα σε μετό, τούβλο και πέτρα, καθώς και για ελαφριές εργασίες σμίλευσης. Είναι επίσης κατάλληλο για τρύπημα χωρίς κρούση σε ξύλο και μέταλλο.

ΤΕΧΝΙΚΑ ΧΑΡΑΚΤΗΡΙΣΤΙΚΑ

Κωδικός Είδους	43 467	
Μοντέλο	RH 3-28 FC PRO	
Ονομαστική Τάση	V	220-240
	Hz	50
Ισχύς	W	850
Ταχύτητα χωρίς φορτίο	min ⁻¹	1.500
Αριθμός κρούσεων	min ⁻¹	5.000
Ενέργεια Κρούσης	J	4
Τύπος τσόκ	Ταχυτόσok (SDS Plus)	
Βάρος	kg	3,1
Μέγιστη Ø Τρυπήματος:		
Σκυρόδεμα	mm	30
Χάλυβας	mm	13
Ξύλο	mm	40

Τοιχοποιία	mm	75
Τιμές εκπομπής θορύβου, υπολογισμένες κατά EN 60745-1		
Η χαρακτηριστική στάθμη θορύβου του μηχανήματος εξακριβώθηκε σύμφωνα με την καμπύλη A και ανέρχεται σε:		
Στάθμη ακουστικής πίεσης	dB(A)	92,5
Στάθμη ακουστικής ισχύος	dB(A)	103,5
Ανασφάλεια K	dB	3
Οι συνολικές τιμές κραδασμών a_h (άθροισμα ανυσμάτων τριών κατευθύνσεων) και ανασφάλεια K εξακριβώθηκαν σύμφωνα με το πρότυπο EN 60745-1		
Επίπεδο δόνησης:		
$a_{h,HD}$	m/s^2	12,1
K	m/s^2	1,5

ΤΑΥΤΟΠΟΙΗΣΗ (σελ. 36 - 37)

1. Τσοκ (SDS Plus)
2. Δακτύλιος μανδάλωσης αλλαγής τσοκ
3. Ταχυτσόκ
4. Οδηγός βάθους
5. Πλήκτρο ρύθμισης οδηγού βάθους
6. Διακόπτης αναστολής κρούσης - περιστροφής
7. Σύστημα ελέγχου κραδασμών
8. Διακόπτης αλλαγής φοράς περιστροφής
9. Διακόπτης
10. Λαβή
11. Κάλυμμα ψηκτρών
12. Βοηθητική λαβή
13. Αντάπτορας

ΛΕΙΤΟΥΡΓΙΑ

- A. Συναρμολόγηση πλαινής λαβή και οδηγού βάθους (σελ.38)
- B. Τοποθέτηση εργαλείου (σελ.40)
- C. Ενεργοποίηση / απενεργοποίηση (σελ.42)
- D. Αλλαγή φοράς περιστροφής (σελ.42)
- E. Λειτουργία αλλαγής από κρούση σε περιστροφή (σελ.43)
- F. Αλλαγή τσοκ (σελ.45)
- G. Σύστημα απορρόφησης κραδασμών (σελ.46)

ΣΥΝΤΗΡΗΣΗ ΚΑΙ ΕΠΙΣΚΕΥΗ

- Οι οπές εξαερισμού του μηχανήματος πρέπει να διατηρούνται καθαρές.
- Σημαντική σημείωση! Όταν οι ψήκτρες ολοκληρώσουν τον κύκλο λειτουργίας τους, το μηχανήμα πρέπει να σταλεί σε εξουσιοδοτημένο συνεργείο για γενική συντήρηση, ώστε να διασφαλιστεί μεγάλη διάρκεια ζωής και κορυφαία απόδοση.
- Αν το καλώδιο τροφοδοσίας ρεύματος του εργαλείου φθαρεί, πρέπει να αντικατασταθεί από τον κατασκευαστή ή από εξουσιοδοτημένο συνεργείο, για να αποφευχθεί κίνδυνος για την ασφάλεια.

ΠΡΟΣΤΑΣΙΑ ΠΕΡΙΒΑΛΛΟΝΤΟΣ

Ανακυκλώστε τις πρώτες ύλες αντί να απορρίψετε ως απόβλητα. Το εργαλείο, τα αξεσουάρ και η συσκευασία πρέπει να ταξινομούνται για φιλική προς το περιβάλλον ανακύκλωση. Αυτές οι οδηγίες εκτυπώνονται χωρίς κλώρι. Τα πλαστικά εξαρτήματα φέρουν ετικέτα για ταξινόμηση ανακύκλωσης.

ΕΓΓΥΗΣΗ

Αυτό το προϊόν είναι εγγυημένο σύμφωνα με τους νομικούς κανονισμούς, που ισχύουν από την ημερομηνία αγοράς από τον πρώτο χρήστη. Οι ζημιές που οφείλονται στην φυσιολογική φθορά, υπερφόρτωση ή ακατάλληλο χειρισμό εξαιρούνται από την εγγύηση. Σε περίπτωση απαίτησης, στείλτε το εργαλείο, πλήρως συναρμολογημένο, στον αντιπρόσωπό σας ή στο εξουσιοδοτημένο σέρβις για ηλεκτρικά εργαλεία.

SRPSKI

OPŠTA UPOZORENJA ZA ELEKTRIČNE ALATE

Čitajte sva upozorenja i uputstva. Propusti kod pri državanju upozorenja i uputstava mogu imati za posledicu električni udar, požar i/ili teške povrede.

Čuvajte sva upozorenja i uputstva za budućnost. Pojam upotrebljen u upozorenjima „električni alat“ odnosi se na električne alate sa radom na mreži (sa mrežnim kablom) i na električne alate sa radom na akumulator (bez mrežnog).

SIGURNOST NA RADNOM MESTU

- ▶ **Držite Vaše radno područje čisto i dobro osvetljeno.** Nered ili neosvetljena radna područja mogu voditi nesrećama.
- ▶ **Ne radite sa električnim alatom u okolini ugroženoj eksplozijom, u kojoj se nalaze zapaljive tečnosti, gasovi ili prašine.** Električni alati prave varnice koje mogu zapaliti prašinu ili isparenja.
- ▶ **Držite podalje decu i druge osobe za vreme korišćenja električnog alata.** Prilikom rada možete izgubiti kontrolu nad aparatom.

ELEKTRIČNA SIGURNOST

- ▶ **Priključni utikač električnog alata mora odgovarati utičnici. Utikač nesme nikako da se menja.** Ne upotrebljavajte adaptere utikača zajedno sa električnim alatima zaštićenim uzemljenjem. Ne promenjeni utikači i odgovarajuće utičnice smanjuju rizik električnog udara.
- ▶ **Izbegavajte kontakt telom sa uzemljenim površinama kao cevi, grejanja, šporet i rashladni ormani.** Postoji povećani rizik od električnog udara ako je Vaše telo uzemljeno.
- ▶ **Držite aparat što dalje od kiše ili vlage.** Prodor vode u električni alat povećava rizik od električnog udara.
- ▶ **Ne nosite električni alat za kabl, ne vešajte ga ili ne izvlačite ga iz utičnice. Držite kabl dalje od vreline, ulja, oštrih ivica ili delova aparata koji se pokreću.** Oštećeni ili uvrnuti kablovi povećavaju rizik električnog udara.
- ▶ **Ako sa električnim alatom radite u prirodi, upotrebljavajte samo produžne kablove koji su pogodni za spoljnu upotrebu.** Upotreba produžnog kabla uzemljenog za spoljnu upotrebu smanjuje rizik od električnog udara.
- ▶ **Ako rad električnog alata ne može da se izbegne u vlažnoj okolini, koristite prekidač strujne zaštite pri kvaru.** Upotreba prekidača strujne zaštite pri kvaru smanjuje rizik od električnog udara.

SIGURNOST OSOBLJA

- ▶ **Budite pažljivi, pazite na to, šta radite i idite razumno na posao sa Vašim električnim alatom. Ne koristite električni alat ako ste umorni ili pod uticajem droge, alkohola ili lekova.** Momenat nepažnje kod upotrebe električnog alata može voditi ozbiljnim povredama.
- ▶ **Nosite ličnu zaštitnu opremu i uvek zaštitne naočare.** Nošenje lične zaštitne opreme, kao maske za prašinu, sigurnosne cipele koje ne klizu, zaštitni šlem ili zaštitu za sluh, zavisno od vrste i upotrebe električnog alata, smanjuju rizik od povreda.
- ▶ **Izbegavajte nenamerno puštanje u rad. Uverite**

se da je električni alat isključen, pre nego što ga priključite na struju i/ili na akumulator, uzmete ga ili nosite. Ako prilikom nošenja električnog alata držite prst na prekidaču ili aparat uključen priključujete na struju, može ovo voditi nesrećama.

- ▶ **Uklonite alate za podešavanje ili ključeve za zavrtnje, pre nego što uključite električni alat.** Neki alat ili ključ koji se nalazi u rotirajućem delu aparata, može voditi nesrećama.
- ▶ **Izbegavajte nenormalno držanje tela. Pobrnite se uvek da stabilno stojite i održavajte u svako doba ravnotežu.** Na taj način možete bolje kontrolisati električni alat u neočekivanim situacijama.
- ▶ **Nosite pogodnu odeću. Ne nosite široku odeću ili nakit. Držite kosu, odeću i rukavice dalje od pokretnih delova.** Opušteno odelo, dugu kosu ili nakit mogu zahvatiti rotirajući delovi.
- ▶ **Ako mogu da se montiraju uređaji za usisavanje i skupljanje prašine, uverite se da li su priključeni i upotrebljeni kako treba.** Upotreba usisavanja prašine može smanjiti opasnosti od prašine.

BRIŽLJIVA UPOTREBA I OPHODJENJE SA ELEKTRIČNIM ALATIMA

- ▶ **Ne preopterećujte aparat. Upotrebljavajte za Vaš posao električni alat određen za to.** Sa odgovarajućim električnim alatom radite bolje i sigurnije u navedenom području rada.
- ▶ **Ne koristite nikakav električni alat čiji je prekidač u kvaru.** Električni alat koji se ne može više uključiti ili isključiti, je opasan i mora se popraviti.
- ▶ **Izvcite utikač iz utičnice i/ili uklonite akumulator pre nego što preduzmete podešavanja na aparatu, promenu delova pribora ili ostavite aparat.** Ova mera opreza sprečava nenamernan start električnog alata.
- ▶ **Čuvajte nekorisćene električne alate izvan doma dece. Ne dozvoljavajte korišćenje aparata osobama koje ne poznaju aparat ili nisu pročitale ova uputstva.** Električni alati su opasni, kada ih koriste neiskusne osobe.
- ▶ **Održavajte brižljivo električni alat. Kontrolišite da li pokretni delovi aparata besprekorno funkcionišu i ne „lepe“, da li su delovi polomljeni ili su tako oštećeni da je oštećena funkcija električnog alata. Popravite ove oštećene delove pre upotrebe.** Mnoge nesreće imaju svoje uzroke u loše održavanim električnim alatima.
- ▶ **Održavajte alate za sećenja oštre i čiste.** Brižljivo održavani alati za sećenja sa oštrim ivicama manje „stepljuju“ i lakše se vode.
- ▶ **Upotrebljavajte električni alat, pribor, alate koji se umeću itd. prema ovim uputstvima. Obratite pažnju pritom na uslove rada i posao koji morate obaviti.** Upotreba električnih alata za druge namene koje nisu predviđene, može voditi opasnim situacijama.

SERVISI

Neka Vam Vaš električni alat popravlja samo kvalifikovano osoblje i samo sa originalnim rezervnim delovima. Tako se obezbeđuje, da ostane sačuvana sigurnost aparata.

UPUTSTVA ZA BEZBEDNOST ZA ČEKIČE

- ▶ **Nosite zaštitu za sluh.** Uticaj galame može uticati

na gubitak sluha.

- ▶ **Koristite dodatne drške, ako su isporučene uz električni alat.** Gubitak kontrole može uticati na povrede.
- ▶ **Držite uređaj za izolovane drške, kada izvodite radove, pri kojima umetnuti alat ili zavrtanj mogu da sretnu skrivene vodove struje ili sopstveni mrežni kabl.** Kontakt sa vodom koji provodi napon može staviti pod napon i metalne delove uređaja i uticati na električni udar.
- ▶ **Upotrebljavajte pogodne aparate za potragu, da bi našli skrivene vodove snabdevanja, ili pozovite mesno društvo za snabdevanje. Kontakt sa električnim vodovima može voditi požaru i električnom udaru. Oštećenja gasovoda mogu voditi eksploziji.** Prodiranje u vod sa vodom prouzrokuje oštećenja predmeta ili može prouzrokovati električni udar.
- ▶ **Držite čvrsto električni alat prilikom rada sa obe ruke i pobrinite se da sigurno stojite.** Električni alat se sigurnije vodi sa obe ruke.
- ▶ **Obezbedite radni komad.** Radni komad kojeg čvrsto drže zatezni uređaji ili stega sigurnije se drži nego sa Vašom rukom.
- ▶ **Sačekajte da se električni alat umiri, pre nego što ga ostavite.** Upotrebljeni alat se može zakačiti i gubitkom kontrole voditi preko električnog alata.

BEZBEDNOST OD VIBRACIJA

Ovaj alat vibrira tokom upotrebe. Višestruko ili dugotrajno izlaganje vibracijama može dovesti do privremene ili trajne telesne povrede, naročito na šakama, rukama ili ramenima.

ZA SMANJENJE RIZIKA OD BILO KAKVE POVREDE POVEZANE SA VIBRACIJAMA:

- Prvo treba da vas pregleda doktor, a zatim obavljajte redovne medicinske preglede da biste osigurali da ne dolazi do pojave medicinskih problema ili da se oni ne pogoršavaju. Trudnice i osobe sa slabijom cirkulacijom u šakama, nekadašnjim povredama šaka, poremećajima nervnog sistema, dijabetesom ili Rejnaudivom bolešću ne treba da koriste ovaj alat. Ako osećate bilo kakve simptome povezane sa vibracijama (kao što su golicanje, obamrlost, beli ili modri prsti), potražite medicinsku pomoć što pre.
- Kada postoji izbor, koristite alate sa najnižim nivoima vibracija.
- Tokom svakog radnog dana napravite pauze tokom kojih nećete biti izloženi vibracijama.
- Alat uhvatite što laganije (dok i ga dalje bezbedno držite pod kontrolom). Pustite da alat obavi svoj posao.

POVEZIVANJE ELEKTRIČNOG NAPAJANJA

Uverite se da se podaci o električnom napajanju na natpisnoj pločici aparata poklapaju sa električnim napajanjem na koje želite da ga povežete. Ovo je aparat klase II i predviđen je za povezivanje na električno napajanje koje odgovara podacima na natpisnoj pločici i kompatibilno je sa montiranim utikačem. Ako je potreban produžni kabl, koristite odobreni i kompatibilni kabl koji je predviđen za ovaj aparat. Pratite uputstvo koje ste dobili uz produžni kabl.

Dvostruka izolacija: Ovaj proizvod ne zahteva provodnik za uzemljenje zato što je dodatna izolacija primenjena na osnovnu izolaciju radi zaštite od električnog udara u slučaju kvara osnovne izolacije.

SMERNICE ZA KORIŠĆENJE PRODUŽNIH KABLOVA

- ▶ Proverite da li je produžni kabl u dobrom stanju. Prilikom korišćenja produžnog kabla, vodite računa da koristite kabl koji je predviđen za struju koju će vaš proizvod da vuče. Previše slab kabl će dovesti do pada linijskog napona, što dovodi do gubitka snage i pregrevanja.
- ▶ Uvek zamenite oštećeni produžni kabl ili neka ga popravi kvalifikovana osoba pre korišćenja.
- ▶ Zaštitite produžne kablove od oštih predmeta, prekomerne toplote i vlažnih/mokrih područja.
- ▶ Koristite posebno električno kolo za vaše alate. Ovo kolo treba da bude zaštićeno odgovarajućim osiguračem sa vremenskim odlaganjem. Pre povezivanja motora na vod za napajanje, pobrinite se da prekidač bude u položaju ISKLJUČENO i da nominalni električni napon bude isti kao napon utisnut na nazivnoj pločici motora. Rad na niskom naponu će oštetiti motor.

SPECIFIKACIJE PROIZVODA

NAMENA

Uređaj je namenjen za udarno bušenje betona, cigle i kamena, kao i za lakše radove sa dletom. Takođe je pogodan za bušenje drveta i metala bez udarne funkcije.

TEHNIČKI PODACI

Br. art.	43 467	
Model	RH 3-28 FC PRO	
Nominalni napon	V	220-240
	Hz	50
Nominalna primljena snaga	W	850
Broj obrtaja na prazno	min ⁻¹	1.500
Nominalni broj obrtaja	min ⁻¹	5.000
Energija udara	J	4
Tip stezne glave	Promenljiva glava sa brzim stezanjem (SDS Plus)	
Težina	kg	3,1
max. bušenje- Ø:		
Beton	mm	30
Čelik	mm	13
Drvo	mm	40
Zid	mm	75
Vrednosti emisije šumova se određuju u skladu sa EN 60745-1		
A-vrednovan nivo šumova uređaja iznosi tipično		
Nivo zvučnog pritiska	dB(A)	92,5
Nivo zvučne snage	dB(A)	103,5

Nesigurnost K	dB	3
Ukupne vrednosti vibracija ah (zbir vektora tri pravca) i nesigurnost K su dobijeni prema EN 60745-1		
Nivo vibracija:		
$a_{h,HD}$	m/s^2	12,1
K	m/s^2	1,5

OZNAKA (strana 36 - 37)

1. Naglavak za blokiranje (SDS Plus)
2. Klizni prsten
3. Stezna glava za bušenje
4. Šipka sa skalom za dubinu sečenja
5. Dugme skale za dubinu sečenja
6. Ručica za izbor režima rada
7. Sistem kontrole vibracija
8. Dugme za promenu smeru napred - nazad
9. Prekidač
10. Drška
11. Kapica za četkice
12. Pomoćna drška
13. Adapter

RAD

- A. Montaža bočne drške i skale za bušenje (strana 38)
- B. Montaža nastavka (strana 40)
- C. Pokretanje - zaustavljanje (strana 42)
- D. Napred - nazad (strana 42)
- E. Rad sa ručicom za izbor režima rada (strana 43)
- F. Promena stezne glave (strana 45)
- G. Sistem kontrole vibracija (strana 46)

ODRŽAVANJE I SERVIS

- Ventilacioni otvori mašine moraju se uvek održavati čistim.
- Važna napomena! Ako su ugljenične četkice pohabane, pored zamene četkica, alat treba poslati na proveru u servisni centar; to će obezbediti duži vek trajanja i vrhunske performanse.
- Ako je kabl za napajanje električnog alata oštećen, onda ga mora zameniti proizvođač ili ovlašćeni servisni centar kako bi se izbegli rizici po bezbednost.

ZAŠTITA ŽIVOTNE SREDINE

Reciklirajte sirovine umesto odlaganja na otpad. Mašinu, pribor i ambalažu treba razvrstati za ekološku reciklažu. Plastične komponente su označene za kategorizovanu reciklažu.

GARANCIJA

Za ovaj proizvod se daje garancija u skladu sa zakonskim/lokalnim propisima i ona važi od datuma kupovine od strane prvog korisnika. Oštećenja koja se mogu pripisati normalnom habanju i trošenju, preopterećenju ili nepravilnom rukovanju biće isključena iz garancije. U slučaju reklamacije, pošaljite mašinu, kompletno sastavljenu, vašem prodavcu ili servisnom centru za električne alate.

HRVATSKI**OPĆE UPUTE ZA SIGURNOST ZA ELEKTRIČNE ALATE**

Treba pročitati sve napomene o sigurnosti i upute. Ako se ne bi poštivala napomene o sigurnosti i upute to bi moglo uzrokovati strujni udar, požar i/ili teške ozljede.

Sačuvajte sve napomene o sigurnosti i upute za buduću primjenu. U daljnjem tekstu korišten pojam »Električni alat« odnosi se na električne alate s priključkom na električnu mrežu (s mrežnim kabelom) i na električne alate s napajanjem iz aku baterije (bez mrežnog kabela).

SIGURNOST NA RADNOM MJESTU

- ▶ **Održavajte vaše radno mjesto čistim i dobro osvijetljenim.** Nered ili neosvijetljeno radno mjesto mogu uzrokovati nezgode.
- ▶ **Ne radite s električnim alatom u okolini ugroženoj eksplozijom, u kojoj se nalaze zapaljive tekućine, plinovi ili prašina.** Električni alati proizvode iskre koje mogu zapaliti prašinu ili pare.
- ▶ **Tijekom uporabe električnog alata djecu i ostale osobe držite dalje od mjesta rada.** U slučaju skretanja pozornost mogli bi izgubiti kontrolu nad uređajem.

ELEKTRIČNA SIGURNOST

- ▶ **Priključni utikač električnog alata mora odgovarati utičnici. Na utikaču se ni na koji način ne smiju izvoditi izmjene. Ne koristite adapterski utikač zajedno sa zaštitno uzemljenim električnim alatom.** Utikač na kojem nisu vršene izmjene i odgovarajuća utičnica smanjuju opasnost od strujnog udara.
- ▶ **Izbjegavajte dodir tijela s uzemljenim površinama, kao što su cijevi, radijatori, štednjaci i hladnjaci.** Postoji povećana opasnost od električnog udara ako bi vaše tijelo bilo uzemljeno.
- ▶ **Uređaj držite dalje od kiše ili vlage.** Prodiranje vode u električni alat povećava opasnost od strujnog udara.
- ▶ **Ne zloupotrebjavajte priključni kabl za nošenje, vješanje električnog alata ili za izvlačenje utikača iz mrežne utičnice. Priključni kabl držite dalje od izvora topline, ulja, oštih rubova ili pomičnih dijelova uređaja.** Oštećen ili usukan priključni kabl povećava opasnost od trujnog udara.
- ▶ **Ako sa električnim alatom radite na otvorenom, koristite samo produžni kabl koji je prikladan za uporabu na otvorenom.** Primjena produžnog kabela prikladnog za rad na otvorenom smanjuje opasnost od strujnog udara.
- ▶ **Ako se ne može izbjeći uporaba električnog alata u vlažnoj okolini, koristite zaštitnu sklopku struje kvara.** Primjenom zaštitne sklopke struje kvara izbjegava se opasnost od električnog udara.

SIGURNOST LJUDI

- ▶ **Budite pažljivi, pazite što činite i postupajte oprezno kod rada s električnim alatom. Ne koristite električni alat ako ste umorni ili pod utjecajem droga, alkohola ili lijekova.** Trenutak nepa-

žnje kod uporabe električnog alata može uzrokovati teške ozljede.

- ▶ **Nosite osobnu zaštitnu opremu i uvijek nosite zaštitne naočale.** Nošenje osobne zaštitne opreme, kao što je maska za prašinu, sigurnosna obuća koja ne klize, zaštitna kaciga ili štitnik za sluh, ovisno od vrste i primjene električnog alata, smanjuje opasnost od ozljeda.
- ▶ **Izbjegavajte nehotično puštanje u rad. Prije nego što ćete utaknuti utikač u utičnicu i/ili staviti aku-bateriju, provjerite je li električni alat isključen.** Ako kod nošenja električnog alata imate prst na prekidaču ili se uključen uređaj priključi na električno napajanje, to može dovesti do nezgoda.
- ▶ **Prije uključivanja električnog alata uklonite alate za podešavanje ili vijčani ključ.** Alat ili ključ koji se nalazi u rotirajućem dijelu uređaja može dovesti do nezgoda.
- ▶ **Izbjegavajte neuobičajene položaje tijela. Za uzmite sigurni stabilan položaj tijela i u svakom trenutku održavajte ravnotežu.** Na taj način možete električni alat bolje kontrolirati u neočekivanim situacijama.
- ▶ **Nosite prikladnu odjeću. Ne nosite široku odjeću ili nakit.** Kosu, odjeću i rukavice držite dalje od pomičnih dijelova. Nepričvršćenu odjeću, dugu kosu ili nakit mogu zahvatiti pomični dijelovi.
- ▶ **Ako se mogu montirati naprave za usisavanje i hvatanje prašine, provjerite da li su iste priključene i da li se mogu ispravno koristiti.** Primjena naprave za usisavanje može smanjiti ugroženost od prašine.

BRILJNA UPORABA I OPHODENJE S ELEKTRIČNIM ALATIMA

- ▶ **Ne preopterećujte uređaj. Za vaš rad koristite za to predviđen električni alat.** S odgovarajućim električnim alatom radit ćete bolje i sigurnije u navedenom području učinka.
- ▶ **Ne koristite električni alat čiji je prekidač neispravan.** Električni alat koji se više ne može uključivati i isključivati opasan je i mora se popraviti.
- ▶ **Izvucite utikač iz mrežne utičnice i/ili izvadite aku-bateriju prije podešavanja uređaja, zamjene pribora ili odlaganja uređaja.** Ovim mjerama opreza izbjeći će se nehotično pokretanje električnog alata.
- ▶ **Električni alat koji ne koristite spremite izvan doseg djece. Ne dopustite rad s uređajem osobama koje nisu s njim upoznate ili koje nisu pročitale ove upute.** Električni alati su opasni ako s njima rade neiskusne osobe.
- ▶ **Održavajte električni alat s pažnjom. Kontrolirajte da li pomični dijelovi uređaja besprijekorno rade i da nisu zaglavljani, da li su dijelovi polomljeni ili tako oštećeni da se ne može osigurati funkcija električnog alata. Prije primjene ove oštećene dijelove treba popraviti.** Mnoge nezgode imaju svoj uzrok u slabo održavanim električnim alatima.
- ▶ **Rezne alate održavajte oštrim i čistim.** Pažljivo održavani rezni alati s oštrim oštricama manje će se zaglaviti i lakše se s njima rade.
- ▶ **Električni alat, pribor, radne alate, itd. koristite prema ovim uputama i na način kako je to propi-**

sano za poseban tip uređaja. Kod toga uzmite u obzir radne uvjete i izvodne radove. Uporaba električnih alata za druge primjene nego što je to predviđeno, može dovesti do opasnih situacija.

SERVISIRANJE

Popravak vašeg električnog alata prepustite samo kvalificiranom stručnom osoblju ovlaštenog servisa i samo s originalnim rezervnim dijelovima. Na taj će se način osigurati da ostane sačuvana sigurnost uređaja.

UPUTE ZA SIGURNOST ZA ČEKIĆE

- ▶ **Nosite štitnike za sluh.** Djelovanje buke može dovesti do gubitka sluha.
- ▶ **Koristite dodatne ručke ako su isporučene s električnim alatom.** Gubitak kontrole nad električnim alatom može uzrokovati ozljede.
- ▶ **Električni alat držite na izoliranim površinama zahvata kada izvodite radove kod kojih bi radni alat ili vijak mogli oštetiti skrivene električne vodove ili vlastiti priključni kabel.** Kontakt s električnim vodom pod naponom mogao bi i metalne dijelove električnog alata staviti pod napon i dovesti do strujnog udara.
- ▶ **Primijenite prikladan uređaj za traženje kako bi se pronašli skriveni opskrbni vodovi ili zatražite pomoć lokalnog distributera.** Kontakt s električnim vodovima može dovesti do požara i električnog udara. Oštećenje plinske cijevi može dovesti do eksplozije. Probijanje vodovodne cijevi uzrokuje materijalne štete ili može prouzročiti električni udar.
- ▶ **Električni alat kod rada držite čvrsto s obje ruke i zauzmite siguran i stabilan položaj tijela.** Električni alat će se sigurno voditi s dvije ruke.
- ▶ **Osigurajte izradak.** Izradak stegnut pomoću stezne naprave ili škripca sigurnije će se držati nego s vašom rukom.
- ▶ **Prije njegovog odlaganja pričekajte da se električni alat zastavi do stanja mirovanja.** Električni alat se može zaglaviti, što može dovesti do gubitka kontrole nad električnim alatom.

ZAŠTITA OD VIBRACIJA

Ovaj uređaj tijekom uporabe vibrira. Opetovana ili dugotrajna izloženost vibracijama može uzrokovati privremenu ili trajnu tjelesnu ozljedu, osobito na dlanovima, rukama i ramenima.

KAKO BISTE SAMANJILI OPASNOST OD OZLJEDA POVEZANIH S VIBRACIJAMA:

- Prvo se podvrgnite liječničkom pregledu te redovitim liječničkim kontrolama, kako biste mogli biti sigurni da vaši zdravstveni problemi nisu uzrokovani i da se ne pogoršavaju zbog upotrebe uređaja. Trudnice te osobe sa slabom cirkulacijom u rukama, prethodnim ozljedama ruku, poremećajima živčanog sustava, dijabetesom ili Raynaudovom bolešću ne bi smjele koristiti ovaj uređaj. Ako osjećate bilo kakav simptom povezan s vibracijama (kao trnce, ukočenost i bijele ili plave prste) potražite liječničku pomoć što je prije moguće.
- Ako je moguće, koristite uređaj s najnižom razinom vibracija.
- Pri upotrebi uređaja na dnevnoj bazi, imajte intervale kada niste izloženi vibracijama.

- Ručice uređaja ne pritiskajte prejako (neka pritisak bude takav da omogućava sigurnu kontrolu uređaja). Dopustite uređaju da obavlja posao.

SPAJANJE NA ELEKTRIČNU MREŽU

Uvjerite se da je napon električne mreže na koju želite spojiti uređaj istovjetan naponu navedenom na natpisnoj pločici uređaja.

Ovo je uređaj klase II i predviđen je za spajanje na električnu mrežu koja odgovara podacima na natpisnoj pločici i koja je kompatibilna s utičnicom. Ako vam je potreban produžni kabel, koristite odobreni kabel koji je kompatibilan s ovim uređajem. Pridržavajte se uputstva koje ste dobili uz produžni kabel. Dvostruka izolacija: Ovaj proizvod ne zahtjeva spojnicu za uzemljenje zato što je na osnovnu izolaciju primjenjena dodatna izolacija radi zaštite od električnog udara u slučaju kvara osnovne izolacije.

UPUTE ZA UPOTREBU PRODUŽNOG KABELA

- ▶ Uvjerite se da je Vaš produžni kabel u dobrom stanju. Kada koristite produžni kabel, uvjerite se da je dovoljno snažan da podnese struju koju zahtijeva vaš uređaj. Nedovoljno velik kabel će uzrokovati pad mrežnog napona koji će rezultirati gubitkom snage i pregrijavanjem.
- ▶ Oštećeni kabel uvijek zamijenite novim ili ga prije ponovne uporabe odnesite na popravak kvalificiranoj osobi
- ▶ Zaštitite svoj produžni kabel od oštih predmeta, prekomjerne topline i mokre okoline/vlage.
- ▶ Za svoje aparate koristite zasebni strujni krug. Taj krug treba biti osiguran odgovarajućim tromim osiguračem. Prije uključivanja uređaja u strujnu mrežu, uvjerite se da je prekidač napajanja u položaju OFF te da je napon električne mreže istovjetan naponu navedenom na natpisnoj pločici uređaja. Rad na nižem naponu oštetit će uređaj.

SPECIFIKACIJE PROIZVODA

UPORABA ZA ODREĐENU NAMJENU

Stroj je predviđen za vibracijsko bušenje betona, opeke i kamena kao i za lakše poslove s dlijetom. Također je prikladan za bušenje bez vibracija u drvetu i metalu.

DATE TEHNIKE		
Număr de identificare		43 467
Model	RH 3-28 FC PRO	
Tensiune nominală	V	220-240
	Hz	50
Putere nominală	W	850
Broj okretaja pri praznom hodu	min ⁻¹	1.500
Rata de impact	min ⁻¹	5.000
Energia de impact	J	4

Tip mandrină	Brzostežuća zamjenjiva stezna glava (SDS Plus)	
Greutate	kg	3,1
Max. bušenja Ø:		
Beton	mm	30
Čelik	mm	13
Drvo	mm	40
Zid	mm	75
Valorile zgomotului emis au fost determinate conform EN 60745-1		
Nivelul de zgomot evaluat A al mașinii este în mod normal de		
Nivel presiune sonoră	dB(A)	92,5
Nivel putere sonoră	dB(A)	103,5
Incertitudine K	dB	3
Valorile totale ale vibrațiilor ah (suma vectorială a trei direcții) și incertitudinea K au fost determinate conform EN 60745-1		
Nivelul vibrațiilor:		
a _{h,HD}	m/s ²	12,1
K	m/s ²	1,5

IDENTIFIKACIJA (stranica 36 - 37)

1. Čahura za fiksiranje (SDS Plus)
2. Klizni prsten
3. Stezna glava bušilice
4. Šipka dubinomjera
5. Gumb dubinomjera
6. Gumb za odabir načina rada
7. Sustav za regulaciju vibracija
8. Gumb za naprijed - natrag
9. Sklopka
10. Ručka
11. Poklopac četkice
12. Pomoćna ručka
13. Adapter

RUKOVANJE

- A. Montaža bočne ručke i dubinomjera (stranica 38)
- B. Montaža nastavka (stranica 40)
- C. Pokretanje - zaustavljanje (stranica 42)
- D. Naprijed - natrag (stranica 42)
- E. Upotreba gumba birača načina rada (stranica 43)
- F. Zamjena stezne glave (stranica 45)
- G. Sustav za regulaciju vibracija (stranica 46)

ODRŽAVANJE I SERVISIRANJE

- Otvori za ventilaciju na stroju cijelo vrijeme moraju biti čisti i prohodni.
- Važna napomena! Ako se grafitne četkice istroše, pored zamjene grafitnih četkica, alat treba poslati na servis jer time će se osigurati dugi radni vijek i vrhunska radna svojstva.
- Ako se kabel za napajanje električnog alata ošteti,

mora ga zamijeniti proizvođač ili ovlašteni serviser u cilju izbjegavanja opasnosti za sigurnost.

ZAŠTITA OKOLIŠA

Umjesto odlaganja na otpad sirovine reciklirajte. Uređaj, dijelove i ambalažu treba razvrstati za recikliranje neškodljivo po okoliš. Ovaj priručnik je tiskan na papiru izbijeljenom bez klor. Plastični dijelovi nose reciklažne oznake.

JAMSTVO

Jamčimo za proizvode u skladu s važećim odredbama (uz potvrdu kupnje u obliku računa ili potvrde o dostavi). Oštećenja koja se mogu pripisati normalnom habanju i trošenju, preopterećenju ili nepravilnom rukovanju isključena su iz ovog jamstva. U slučaju reklamacije, u potpunosti sastavljen uređaj pošaljite svom prodavatelju ili ovlaštenom servisu za električne alate.

ROMÂNĂ

INDICAȚII GENERALE DE AVERTIZARE PENTRU SCULE ELECTRICE

Citiți toate indicațiile de avertizare și instrucțiunile. Nerespectarea indicațiilor de avertizare și a instrucțiunilor poate provoca electrocutare, incendii și/sau răniiri grave. **Păstrați toate indicațiile de avertizare și instrucțiunile în vederea utilizărilor viitoare.** Termenul de „sculă electrică” folosit în indicațiile de avertizare se referă la sculele electrice alimentate de la rețea (cu cablu de alimentare) și la sculele electrice cu acumulator (fără cablu de alimentare).

SIGURANȚA LA LOCUL DE MUNCĂ

- ▶ **Mențineți-vă sectorul de lucru curat și bine iluminat.** Dezordinea sau sectoarele de lucru neluminate pot duce la accidente.
- ▶ **Nu lucrați cu scula electrică în mediu cu pericol de explozie, în care există lichide, gaze sau pulberi inflamabile.** Sculele electrice generează scântei care pot aprinde praful sau vaporii.
- ▶ **Nu permiteți accesul copiilor și al altor persoane în timpul utilizării sculei electrice.** Dacă vă este distrasă atenția puteți pierde controlul asupra mașinii.

SIGURANȚĂ ELECTRICĂ

- ▶ **Ștecherul sculei electrice trebuie să fie potrivit prizei electrice. Nu este în nici un caz permisă modificarea ștecherului. Nu folosiți fișe adaptoare la sculele electrice legate la pământ de protecție.** Ștecherule nemodificate și prizele corespunzătoare diminuează riscul de electrocutare.
- ▶ **Evitați contactul corporal cu suprafețe legate la pământ ca țevi, instalații de încălzire, sobe și frigidere.** Există un risc crescut de electrocutare atunci când corpul vă este legat la pământ.
- ▶ **Feriți mașina de ploaie sau umezeală.** Pătrunderea apei într-o sculă electrică mărește riscul de electrocutare.
- ▶ **Nu schimbați destinația cablului folosindu-l pentru transportarea sau suspendarea sculei electrice ori pentru a trage ștecherul afară din priză. Feriți cablul de căldură, ulei, muchii ascuțite sau componente aflate în mișcare.** Cablurile deteriorate sau încurcate măresc riscul de electrocutare.
- ▶ **Atunci când lucrați cu o sculă electrică în aer liber, folosiți numai cabluri prelungitoare adecvate și pentru mediul exterior.** Folosirea unui cablu prelungitor adecvat pentru mediul exterior diminuează riscul de electrocutare.
- ▶ **Atunci când nu poate fi evitată utilizarea sculei electrice în mediu umez, folosiți un întrerupător automat de protecție împotriva tensiunilor periculoase.** Întrebuițarea unui întrerupător automat de protecție împotriva tensiunilor periculoase reduce riscul de electrocutare.

SIGURANȚA PERSOANELOR

- ▶ **Fiți atenți, aveți grijă de ceea ce faceți și procedați rațional atunci când lucrați cu o sculă electrică. Nu folosiți scula electrică atunci când sunteți obosiți sau vă aflați sub influența drogurilor, a alcoolului sau a medicamentelor.** Un moment de neatenție în

timpul utilizării mașinii poate duce la răni grave.

- ▶ **Purtați echipament personal de protecție și întotdeauna ochelari de protecție.** Purtarea echipamentului personal de protecție, ca masca pentru praf, încălțăminte de siguranță antiderapantă, cască de protecție sau protecția auditivă, în funcție de tipul și utilizarea sculei electrice, diminuează riscul rănilor.
- ▶ **Evitați o punere în funcțiune involuntară. Înainte de a introduce ștecherul în priză și/sau de a introduce acumulatorul în scula electrică, de a o ridica sau de a o transporta, asigurați-vă că aceasta este oprită.** Dacă atunci când transportați scula electrică țineți degetul pe întrerupător sau dacă porniți scula electrică înainte de a o racorda la rețeaua de curent, puteți provoca accidente.
- ▶ **Înainte de pornirea sculei electrice îndepărtați dispozitivele de reglare sau cheile fixe din aceasta.** Un dispozitiv sau o cheie lăsată într-o componentă de mașină care se rotește poate duce la răni.
- ▶ **Evitați o ținută corporală nefirească. Adoptați o poziție stabilă și mențineți-vă întotdeauna echilibrul.** Astfel veți putea controla mai bine mașina în situații neașteptate.
- ▶ **Purtați îmbrăcăminte adecvată. Nu purtați îmbrăcăminte largă și/sau podoabe.** Feriți părul, îmbrăcăminte și mănușile de piesele aflate în mișcare. Îmbrăcăminte largă, părul lung sau podoabele pot fi prinse în piesele aflate în mișcare.
- ▶ **Dacă pot fi montate echipamente de aspirare și colectare a prafului, asigurați-vă că acestea sunt racordate și folosite în mod corect.** Folosirea unei instalații de aspirare a prafului poate duce la reducerea poluării cu praf.

UTILIZAREA ȘI MANEVRAREA ATENTĂ A SCULELOR ELECTRICE

- ▶ **Nu suprasolicitați mașina. Folosiți pentru executarea lucrării dv. scula electrică destinată aceluia scop.** Cu scula electrică potrivită lucrați mai bine și mai sigur în domeniul de putere indicat.
- ▶ **Nu folosiți scula electrică dacă aceasta are întrerupătorul defect.** O sculă electrică, care nu mai poate fi pornită sau oprită, este periculoasă și trebuie reparată.
- ▶ **Scoateți ștecherul afară din priză și/sau îndepărtați acumulatorul, înainte de a executa reglaje, a schimba accesoriul sau de a pune mașina la o parte.** Această măsură de prevedere împiedică pornirea involuntară a sculei electrice.
- ▶ **Păstrați sculele electrice nefolosite la loc inaccesibil copiilor. Nu lăsați să lucreze cu mașina persoane care nu sunt familiarizate cu aceasta sau care nu au citit aceste instrucțiuni.** Sculele electrice devin periculoase atunci când sunt folosite de persoane lipsite de experiență.
- ▶ **Întrețineți-vă scula electrică cu grijă. Controlați dacă componentele mobile ale sculei electrice funcționează impecabil și dacă nu se blochează, sau dacă există piese rupte sau deteriorate astfel încât să afecteze funcționarea sculei electrice. Înainte de utilizare dați la reparație piesele deteriorate.** Cauza multor accidente a fost întreținerea necorespunzătoare a sculelor electrice.
- ▶ **Mențineți bine ascuțite și curate dispozitivele de tăiere.** Dispozitivele de tăiere întreținute cu

grijă, cu tășuri ascuțite se înțepenesc în mai mică măsură și pot fi conduse mai ușor.

- ▶ **Folosiți scula electrică, accesoriile, dispozitivele de lucru etc. conform prezentelor instrucțiuni. Țineți cont de condițiile de lucru și de activitatea care trebuie desfășurată.** Folosirea sculelor electrice în alt scop decât pentru utilizările prevăzute, poate duce la situații periculoase.

SERVICE

- ▶ **Încredințați scula electrică pentru reparare numai personalului de specialitate, calificat în acest scop, repararea făcându-se numai cu piese de schimb originale.** Astfel veți fi siguri că este menținută siguranța mașinii.

INSTRUCIUNI DE SIGURANȚĂ PENTRU CIOCANE

- ▶ **Purtați aparat de protecție auditivă.** Zgomotul poate provoca pierderea auzului.
- ▶ **Folosiți mânerul suplimentar, dacă acestea sunt cuprinse în setul de livrare al sculei electrice.** Pierderea controlului poate duce la vătămări corporale.
- ▶ **Țineți scula electrică de zonele de prindere izolate atunci când executați lucrări în cursul cărora accesoriul sau șurubul ar putea nimeri conductorii electrici ascunși sau propriul cablu de alimentare.** Contactul cu un conductor aflat sub tensiune poate pune sub tensiune și componentele metalice ale sculei electrice și duce la electrocutare.
- ▶ **Folosiți detectoare adecvate pentru a localiza conducte de alimentare ascunse sau adresați-vă în acest scop regiei locale furnizoare de utilități.** Contactul cu conductorii electrici poate duce la incendii și electrocutare. Deteriorarea unei conducte de gaz poate provoca explozii. Spargerea unei conducte de apă cauzează pagube materiale sau poate duce la electrocutare.
- ▶ **Apucați strâns mașina în timpul lucrului și adoptați o poziție stabilă.** Scula electrică se conduce mai bine cu ambele mâini.
- ▶ **Asigurați piesa de lucru.** O piesă de lucru fixată cu dispozitive de prindere sau într-o menhință este ținută mai sigur decât cu mâna dumneavoastră.
- ▶ **Înainte de a pune jos scula electrică așteptați ca aceasta să se oprească complet.** Dispozitivul de lucru se poate agăța și duce la pierderea controlului asupra sculei electrice.

SIGURANȚA LA VIBRAȚII

Echipamentul vibrează în timpul funcționării. Expunerea la vibrații repetată sau pe termen lung poate cauza vătămări fizice temporare sau permanente, mai ales la mâini, brațe și umeri.

PETRU REDUCEREA RISCULUI VĂTĂMĂRILOR ASOCIATE VIBRAȚIILOR:

- Mai întâi apelați la examinarea de către un doctor și apoi mergeți la controale medicale regulate pentru a vă asigura că problemele medicale nu sunt cauzate sau agravate de utilizarea echipamentului. Femeile gravide sau persoanele cu probleme de circulație la mâini, cu răni anterioare, tulburări ale sistemului nervos, diabet sau boala Reynaud nu ar trebui să utilizeze acest echipament. Dacă prezentați simptome aferente vibrațiilor (cum ar fi furnicături, amorțeală și degete albe sau albastre),

apelați la sfatul medicului cât mai curând posibil.

- Acolo unde este posibil, utilizați echipamente cu vibrații scăzute.
- În fiecare zi de lucru faceți pauze în care să nu simțiți nicio vibrație.
- Țineți echipamentul cât mai ferm posibil (păstrând un control singur asupra acestuia). Lăsați echipamentul să opereze.

CONECTAREA LA SURSA DE ALIMENTARE

Asigurați-vă că informațiile privind alimentarea de pe plăcuța de identificare a echipamentului sunt compatibile cu alimentarea la care doriți să o conectați. Acest echipament face parte din Clasa II și este proiectat să fie conectat la o sursă de alimentare detaliată pe plăcuța de identificare și compatibilă cu ștecherul livrat. Dacă este necesar un prelungitor, folosiți un prelungitor compatibil aprobat pentru acest echipament. Urmați toate instrucțiunile livrate cu prelungitorul.

Izolație dublă: Acest produs nu necesită legare a pământ deoarece s-a aplicat izolație suplimentară la izolația de bază pentru a-l proteja de electroșocuri în caz de defectare a izolației de bază.

INSTRUCIUNI PRIVIND UTILIZAREA PRELUNGITOARELOR

- ▶ Asigurați-vă că prelungitorul dumneavoastră este în stare bună. La utilizarea unui prelungitor, asigurați-vă că acesta este destul de rezistent să suporte curentul consumat de unealta electrică. Un cablu subdimensionat va determina o cădere a tensiunii, cauzând pierderi de putere și supraîncălzire.
- ▶ Întotdeauna înlocuiți prelungitorul avariât sau trimiteți-l spre a fi reparat de o persoană calificată înainte de a-l utiliza.
- ▶ Protejați prelungitoarele de obiectele ascuțite, căldură excesivă și zone umede/cu igrasie.
- ▶ Utilizați un circuit electric separat pentru uneltele dumneavoastră. Acest circuit trebuie să fie protejată cu o siguranță cu decalaj. Anterior conectării la circuitul de alimentare, asigurați-vă că întrerupătorul se află în poziția OFF (oprit) și tensiunea electrică are aceeași valoare cu cea indicată pe plăcuța de identificare a motorului. Operarea la o tensiune mai scăzută va avaria motorul.

SPECIFICAȚIILE PRODUSULUI

UTILIZARE CONFORM DESTINAȚIEI

Aparatul este destinat pentru perforarea cu rotopercuție în beton, cărămidă și piatră, precum și pentru lucrările ușoare de dăltuire. De asemenea, este adecvat și pentru perforarea fără impact a lemnului și metalului.

DATE TEHNICE		
Număr de identificare		43 467
Model		RH 3-28 FC PRO
Tensiune nominală	V	220-240
	Hz	50
Putere nominală	W	850
Viteză fără sarcină	min ⁻¹	1.500
Rata de impact	min ⁻¹	5.000
Energia de impact	J	4
Tip mandrină	Mandrină rapidă interschimbabilă (SDS Plus)	
Greutate	kg	3,1
Ø max. găurire:		
Beton	mm	30
Oțel	mm	13
Lemn	mm	40
Zidărie	mm	75

Valorile zgomotului emis au fost determinate conform EN 60745-1

Nivelul de zgomot evaluat A al mașinii este în mod normal de

Nivel presiune sonoră	dB(A)	92,5
Nivel putere sonoră	dB(A)	103,5
Incertitudine K	dB	3

Valorile totale ale vibrațiilor ah (suma vectorială a trei direcții) și incertitudinea K au fost determinate conform EN 60745-1

Nivelul vibrațiilor:

a _{h,HD}	m/s ²	12,1
K	m/s ²	1,5

IDENTIFICARE (pagina 36 - 37)

1. Manșon de blocare (SDS Plus)
2. Manșon de alunecare
3. Mandrină
4. Riglă gradată de adâncime
5. Buton pentru rigla gradată
6. Buton selector pentru regimul de operare
7. Sistem de control vibrații
8. Buton pentru avansare - revenire
9. Comutator
10. Mâner
11. Capac perie
12. Mâner auxiliar
13. Adaptor

FUNȚIONAREA

- A. Ansamblul calibrului de adâncime și mânerului lateral (pagina 38)
- B. Ansamblul burghiului (pagina 40)
- C. Start - Stop (pagina 42)
- D. Avansare - revenire (pagina 42)
- E. Funcționarea butonului selector pentru regul de operare (pagina 43)
- F. Schimbarea mandrinei (pagina. 45)
- G. Sistemul de control al vibrațiilor (pagina 46)

ÎNȚREȚINERE ȘI SERVICE

- Fantele de aerisire ale echipamentului trebuie menținute întotdeauna fără obstrucții.
- Notă importantă! Dacă peria de carbon este uzată, în plus la schimbarea perilor, echipamentul trebuie trimis la service-ul post-vânzare pentru a asigura un ciclu de viață îndelungat și performanță de top.
- În cazul în care cablul de alimentare al acestui echipament electric este avariât, acesta trebuie înlocuit de către producător sau la un centru de service autorizat pentru a se evita pericolele pentru siguranță.

PROTECȚIA MEDIULUI

Reciclați materiile prime în loc să le eliminați ca deșeurile. Aparatul, accesoriile și ambalajul trebuie sortate pentru reciclarea ecologică. Componentele din plastic sunt etichetate pentru reciclarea pe categorii.

GARANȚIE

Acest produs este garantat în conformitate cu regulamentele legale/specifice fiecărei țări, în vigoare la data achiziției de către primul utilizator. Avariile care pot fi atribuite uzurii normale, supraîncălzirii sau manipularii necorespunzătoare vor fi excluse din garanție. În cazul unei revendicări, vă rugăm să trimiteți aparatul, complet asamblat, la distribuitorul dvs. sau la Centrul de service pentru aparate electrice.

MAGYAR

ÁLTALÁNOS BIZTONSÁGI FIGYELMEZTETÉSEK AZ ELEKTROMOS KÉZISZERSZÁMOKHOZ

FIGYELEM! Olvasson el minden biztonsági figyelmeztetést és utasítást. A Figyelmeztetések és utasítások be nem tartása áramütést, tüzet és/vagy súlyos sérülést okozhat.

Őrizze meg az összes figyelmeztetést és utasítást későbbi hivatkozás céljából. A figyelmeztetésekben szereplő „elektromos szerszám” kifejezés az Ön hálózati (vezetékes) elektromos vagy akkumulátoros (vezeték nélküli) elektromos kéziszerszámára vonatkozik.

MUNKATERÜLET

- ▶ A munkaterületet tartsa tisztán és jól megvilágítva. A zsúfolt vagy sötét területek balesetekhez vezethetnek.
- ▶ Ne működtesse az elektromos szerszámokat robbanásveszélyes környezetben, például gyúlékony folyadékok, gázok vagy por jelenlétében. Az elektromos szerszámok szikrákat hoznak létre, amelyek meggyújthatják a port vagy a gőzöket.
- ▶ Az elektromos kéziszerszám használata közben tartsa távol a gyerekeket és a közelben lévőket. A zavaró tényezők elveszítethetik az irányítást.

ELEKTROMOS BIZTONSÁG

- ▶ Az elektromos szerszámok csatlakozóinak illeszkedniük kell a konnektorhoz. Soha semmilyen módon ne módosítsa a csatlakozót. Ne használjon adapterdugót földelt (földelt) elektromos szerszámokhoz. A nem módosított dugók és a megfelelő aljzatok csökkentik az áramütés kockázatát.
- ▶ Kerülje a test érintkezését földelt vagy földelt felületekkel, mint például csövek, radiátorok, tűzhelyek és hűtőszekrények. Fennáll az áramütés veszélye, ha teste földelve van.
- ▶ Ne tegye ki az elektromos szerszámokat esőnek vagy nedves körülményeknek. Az elektromos kéziszerszámba jutó víz növeli az áramütés kockázatát.
- ▶ Ne éljen vissza a vezetékkel. Soha ne használja a kábelt az elektromos kéziszerszám hordozására, húzására vagy kihúzására. Tartsa távol a kábelt hőtől, olajtól, éles szélektől és mozgó alkatrészekről. A sérült vagy összegabalyodott vezetékek növelik az áramütés kockázatát.
- ▶ Ha az elektromos kéziszerszámot a szabadban használja, használjon kültéri használatra alkalmas hosszabbítót. A kültéri használatra alkalmas kábel használata csökkenti az áramütés kockázatát.
- ▶ Ha az elektromos kéziszerszám nedves helyen történő használata elkerülhetetlen, használjon hibaáram-védő (RCD) védelemmel ellátott tápegységet. Az RCD használata csökkenti az áramütés kockázatát.

SZEMÉLYES BIZTONSÁG

- ▶ Legyen éber, figyelje, mind csinál, és használja a józan esztét, amikor elektromos kéziszerszámot használ. Ne használjon elektromos szerszámot, ha fáradt vagy kábítószert, alkoholt vagy gyógyszer hatása alatt áll. Egy pillanatnyi figyelmetlenség az elektromos

kéziszerszámok használata közben súlyos személyi sérülést okozhat.

- ▶ Használjon személyi védőfelszerelést. Mindig viseljen szemvédőt. A megfelelő körülmények között használt védőfelszerelések, például porálarc, csúszásmentes biztonsági cipő, védősisak vagy halásvédő csökkentik a személyi sérüléseket.
- ▶ Akadályozza meg a véletlen indítást. Győződjön meg arról, hogy a kapcsoló kikapcsolat állásban van, mielőtt az áramforráshoz és/vagy akkumulátor-csomaghoz csatlakoztatja, felveszi vagy hordozza a szerszámot. Balesetveszélyes, ha az elektromos kéziszerszámokat úgy viszi, hogy az ujját a kapcsolón tartja, vagy ha bekapcsolja a kapcsolóval ellátott elektromos szerszámokat.
- ▶ Az elektromos kéziszerszám bekapcsolása előtt távolítsa el minden beállító kulcsot vagy csavar-kulcsot. Az elektromos kéziszerszám forgó alkatrészén hagyott csavarok vagy kulcs személyi sérülést okozhat.
- ▶ Ne nyúljon túl. Mindig tartsa a megfelelő lábtartást és egyensúlyt. Ez lehetővé teszi az elektromos kéziszerszám jobb irányítását váratlan helyzetekben.
- ▶ Öltözz rendszeren. Ne viseljen bő ruhát vagy ékszert. Hajját, ruházatát és kesztyűjét tartsa távol a mozgó alkatrészektől. A bő ruhák, ékszerek vagy hosszú haj beakadhatnak a mozgó alkatrészekbe.
- ▶ Ha a porészívő és -gyűjtő berendezések csatlakoztatására vannak biztosítva eszközök, gondoskodjon ezek csatlakoztatásáról és megfelelő használatáról. A porgyűjtő használata csökkentheti a porral kapcsolatos veszélyeket.

ELEKTROMOS SZERSZÁMOK HASZNÁLATA ÉS GONDOZÁSA

- ▶ Ne erőltesse az elektromos kéziszerszámot. Használja az alkalmazásának megfelelő elektromos szerszámot. A megfelelő elektromos kéziszerszám jobban és biztonságosabban végzi el a munkát a tervezett sebesség mellett.
- ▶ Ne használja az elektromos kéziszerszámot, ha a kapcsoló nem kapcsolja be és ki. Minden olyan elektromos kéziszerszám, amely nem vezérelhető a kapcsolóval, veszélyes, ezért meg kell javítani.
- ▶ Húzza ki a csatlakozódugót az áramforrásból és/vagy húzza ki az akkumulátort az elektromos kéziszerszámából, mielőtt bármilyen beállítást végezne, tartozékokat cserélné vagy eltávolítaná az elektromos szerszámokat. Az ilyen megelőző biztonsági intézkedések csökkentik az elektromos kéziszerszám véletlen beindításának kockázatát.
- ▶ A használaton kívüli elektromos szerszámokat gyermekektől elzárva tárolja, és ne engedje, hogy olyan személyek kezeljék az elektromos kéziszerszámot, akik nem ismerik az elektromos kéziszerszámot vagy ezeket az utasításokat. Az elektromos szerszámok veszélyesek szakképzetlen felhasználók kezében.
- ▶ Karbantartsa az elektromos szerszámokat. Ellenőrizze, hogy a mozgó alkatrészek nem illeszkednek-e vagy beszorultak-e, nem törnek-e el az alkatrészek, és minden olyan körülmény, amely befolyásolhatja az elektromos kéziszerszám működését. Ha megsérült, használat előtt javíttassa meg az elektromos kéziszerszámot. Sok balesetet a rosszul karbantartott elektromos szerszámok okoznak.

- ▶ Tartsa a vágószerszámokat élesen és tisztán. A megfelelően karbantartott, éles vágóélekkel rendelkező vágószerszámok kisebb valószínűséggel ragadnak be, és könnyebben irányíthatók.
- ▶ Az elektromos kéziszerszámot, a tartozékokat, szerszámhegyeket stb. ezen utasításoknak megfelelően használja, figyelembe véve a munkakörülményeket és az elvégzendő munkát. Ha az elektromos kéziszerszámot a tervezettől eltérő műveletekre használja, veszélyes helyzet alakulhat ki.

SZOLGÁLTATÁS

Az elektromos kéziszerszámot szakképzett szerelővel javíttassa, kizárólag azonos cseréaltrészek felhasználásával. Ez biztosítja az elektromos kéziszerszám biztonságának megőrzését.

KALAPÁCS BIZTONSÁGI FIGYELMEZTETÉSEK

- ▶ Viseljen fülvédőt. A zajnak való kitettség halláskárosodást okozhat.
- ▶ Használjon segédfigyantuú(ka)t, ha a szerszámmal együtt szállítják. Az irányítás elvesztése személyi sérülést okozhat.
- ▶ Tartsa a szerszámot a szigetelt markolatfelületekenél fogva, amikor olyan műveleteket végez, ahol a felhordó szerszám vagy a csavar rejtett vezetékéhez vagy a saját tápkábeléhez érhet. Az „élő” vezetékkel való érintkezés az elektromos kéziszerszám szabadon lévő fémrészeit is „feszültség alá helyezi”, és sokkot okoz a kezelőnek.
- ▶ Használjon megfelelő érzékelőket annak megállapítására, hogy a munkaterületen nincsenek-e elrejtve közművezetékek, vagy hívja segítségért a helyi közműszolgáltatót. Az elektromos vezetékekkel való érintkezés tüzet és áramütést okozhat. A gázvezeték megroggálása robbanáshoz vezethet. A vízvezetékbe való behatolás anyagi kárt vagy áramütést okozhat.
- ▶ Amikor a géppel dolgozik, mindig tartsa szilárdan mindkét kezével, és biztosítson biztos tartást. Az elektromos kéziszerszámot két kézzel biztonságosabban tartható, mint kézzel.
- ▶ Rögzítse a munkadarabot. A szorítóeszközökkel vagy satuban rögzített munkadarab biztonságosabban tartható, mint kézzel.
- ▶ Mindig várja meg, amíg a gép teljesen leáll, mielőtt letenné. A betét beszorulhat, és elveszítheti az uralmát az elektromos kéziszerszám felett.

REZGÉSBIZTONSÁG

Ez az eszköz rezeg használat közben. Az ismételt vagy hosszan tartó rezgésnek való kitettség átmeneti vagy maradandó testi sérülést okozhat, különösen a kezekben, karokban és vállokban.

A VIBRÁCIÓVAL ÖSSZEFÜGGŐ SÉRÜLÉSEK KOCKÁZATÁNAK CSÖKKENTÉSE ÉRDEKÉBEN:

- Először vizsgálta meg egy orvost, majd végezzen rendszeres orvosi ellenőrzéseket, hogy megbizonyosodjon arról, hogy a használat nem okoz-e egészségügyi problémákat vagy nem súlyosbítja azokat. Terhes nők vagy olyan személyek, akiknek károsodott a kéz vérkeringése, korábbi kézsér-

lések, idegrendszeri rendellenességek, cukorbetegség vagy Raynaud-kór, nem használhatják ezt az eszközt. Ha bármilyen rezgésből kapcsolatos tünetet érez (például bizsergés, szibbadás, fehér vagy kék ujjak), a lehető leghamarabb kérjen orvosi segítséget.

- Ha van választási lehetőség, használja a legalacsonyabb vibrációjú szerszámokat.
- Tartson vibrációmentes szüneteket minden munkanapon.
- Fogja meg a szerszámot a lehető legkönnyebben (miközben továbbra is biztonságosan irányíthatja azt). Hagyja, hogy a szerszám elvégezze a munkát.

Csatlakozás a tápegységhez

Győződjön meg arról, hogy a gép adattábláján található tápellátásra vonatkozó információk kompatibilisek azzal a tápegységgel, amelyhez csatlakoztatni kívánja.

Ez a készülék II. osztályú, és olyan tápegységhez való csatlakoztatásra szolgál, amely megfelel a névleges címkén feltüntetettnek, és kompatibilis a csatlakoztatott csatlakozóval. Ha hosszabbító kábelre van szükség, használjon jóváhagyott és kompatibilis, ehhez a készülékhez minősített vezetékét. Kövesse a hosszabbító vezetékhez mellékelt összes utasítást. Kettős szigetelés: ehhez a termékhez nincs szükség földelésre, mivel az alapszigetelést kiegészítő szigeteléssel védik az áramütéstől az alapszigetelés meghibásodása esetén.

ÚTMUTATÓ A HOSSZABBÍTÓKÁBEL HASZNÁLTÁHOZ

- ▶ Győződjön meg arról, hogy a hosszabbító kábel jó állapotban van. Hosszabbító kábel használatakor ügyeljen arra, hogy elég nehéz legyen ahhoz, hogy el tudja viselni a termék által felvett áramot. Az alulméretezett vezeték a hálózati feszültség csökkenését okozza, ami áramkimaradást és túlmelegedést eredményez.
- ▶ Használat előtt mindig cserélje ki a sérült hosszabbítókábel, vagy javíttassa meg szakképzett személlyel.
- ▶ Óvja hosszabbítókábeleit éles tárgyaktól, túlzott hőtől és nedves/nedves területektől.
- ▶ Használjon külön elektromos áramkört a szerszámokhoz. Ezt az áramkört megfelelő késleltetett biztosítókkal kell védeni. Mielőtt csatlakoztatná a motort a tápvezetékhez, győződjön meg arról, hogy a kapcsoló OFF állásban van, és az elektromos feszültség megegyezik a motor adattábláján feltüntetett feszültséggel. Alacsonyabb feszültségen járás károsítja a motort.

TERMÉKLEÍRÁS

RENDELTETÉSSZERŰ HASZNÁLAT

A gép beton, téglá és kő ütvefúrására, valamint könnyű vésési munkákra szolgál. Alkalmas fában és fémbe történő ütés nélküli fúrásra is.

MŰSZAKI ADATOK		
Cikkszám	43 467	
Modelis	RH 3-28 FC PRO	
Névleges feszültség	V	220-240
	Hz	50
Névleges teljesítmény bemenet	W	850
No - terhelési sebesség	min ⁻¹	1.500
Hatás mértéke	min ⁻¹	5.000
Ütés energia	J	4
Chuck típusú	Gyorsan cserélhető tokmány (SDS Plus)	
Súly	kg	3,6
Max. fúrás átmérője		
Konkrét	mm	30
Acél	mm	13
Faipari	mm	40
Kőművesség	mm	75
A hangkibocsátási értékek az EN 60745-1 szerint meghatározottak		
A termék A - súlyozott zajszintjei általában a következők:		
Hangnyomás szint	dB(A)	92,5
Hangteljesítmény szintje	dB(A)	103,5
Bizonytalanság K	dB	3
Az a _h rezgés összértéke (triax vektor összege) és a K bizonytalanság az EN 60745-1 szerint meghatározott		
Maximális rezgésszint:		
a _{h,HD}	m/s ²	12,1
K	m/s ²	1,5

AZONOSÍTÁS (36 - 37. OLDAL)

1. Chuck (SDS Plus)
2. Csúszó gallér
3. Fúrótokmány
4. Nyomtáv mélység
5. Mélységmérő gomb
6. Üzem módválasztó gomb
7. Vezérlő-vibrációs rendszer
8. Előre – hátra gomb
9. Kapcsoló
10. Fogantyú
11. Kefesapka
12. Kiegészítő fogantyú
13. Adapter

МŰВЕЛЕТ

- A. Oldalsó fogantyú és mélységmérő egység (38. oldal)
- B. bit összeszerelés (40. oldal)
- C. Start - Stop (42. oldal)
- D. Előre – hátra (42. oldal)
- E. Az üzemmódválasztó gomb működése (43. oldal)
- F. Cserélje ki a tokmányt (45. oldal)
- G. A vibrációs rendszer szabályozása (46. oldal)

KARBANTARTÁS ÉS SZERVIZ

- A gép szellőzőnyílásait mindig szabadon kell tartani.
- Fontos jegyeztesse! Ha a szénkefe elhasználódott, a kefék cseréje mellett a szerszámot vevőszolgálatra kell küldeni, ez biztosítja a hosszú élettartamot és a kiváló teljesítményt.
- Ha ennek az elektromos kéziszerszámnak a tápkábele megsérül, azt a gyártónak vagy egy hivatalos szervizközpontnak ki kell cserélnie a biztonsági szervek elkerülése érdekében.

KÖRNYEZETVÉDELME

Hasznosítsa újra a nyersanyagokat ahelyett, hogy hulladékként dobná el. A gépet, a tartozékokat és a csomagolást szét kell válogatni a környezetbarát újrahasznosítás érdekében. A műanyag alkatrészek kategorizált újrahasznosítás céljából vannak felcímkézve.

GARANCIA

Erre a termékre a törvényi/országspecifikus előírásoknak megfelelő garanciát vállalunk, amely az első felhasználó általi vásárlás napjától érvényes. A normál kopásból, túlterhelésből vagy szakszerűtlen kezelésből eredő károk nem tartoznak a garancia hatálya alá. Reklamáció esetén kérjük, küldje el a gépet teljesen összeszerelve a kereskedőhöz vagy az elektromos szerszámok szervizközpontjához.

БЪЛГАРСКИ

ОБЩИ УКАЗАНИЯ ЗА БЕЗОПАСНА РАБОТА
ВНИМАНИЕ! Прочетете внимателно всички указания. Неспазването на приведените по-долу указания може да доведе до токов удар, пожар и/или тежки травми.

Съхранявайте тези указания на сигурно място. Използваният по-долу термин «електроинструмент» се отнася до захранвани от електрическата мрежа електроинструменти (със захранващ кабел) и до захранвани от акумулаторна батерия електроинструменти (без захранващ кабел).

БЕЗОПАСНОСТ НА РАБОТНОТО МЯСТО

- ▶ **Поддържайте работното си място чисто и добре осветено.** Безпорядъкът и недостатъчното осветление могат да спомогнат за възникването на трудова злополука.
- ▶ **Не работете с електроинструмента в среда с повишена опасност от възникване на експлозия, в близост до леснозапалими течности, газове или прахообразни материали.** По време на работа в електроинструментите се отделят искри, които могат да възпламенят прахообразни материали или пари.
- ▶ **Дръжте деца и странични лица на безопасно разстояние, докато работите с електроинструмента.** Ако вниманието Ви бъде отклонено, може да загубите контрола над електроинструмента.

БЕЗОПАСНОСТ ПРИ РАБОТА С ЕЛЕКТРИЧЕСКИ ТОК

- ▶ **Щепселът на електроинструмента трябва да е подходящ за ползвания контакт. В никакъв случай не се допуска изменение на конструкцията на щепсела. Когато работите със занулените електроуреди, не използвайте адаптери за щепсела.** Ползването на оригинални щепсели и контакти намалява риска от възникване на токов удар.
- ▶ **Избягвайте допира на тялото Ви до заземени тела, напр. тръби, отоплителни уреди, пещи и хладилници.** Когато тялото Ви е заземено, рискът от възникване на токов удар е по-голям.
- ▶ **Предпазвайте електроинструмента си от дъжд и влага.** Проникването на вода в електроинструмента повишава опасността от токов удар.
- ▶ **Не използвайте захранващия кабел за цели, за които той не е предвиден, напр. за да носите електроинструмента за кабела или да извадите щепсела от контакта.** Предпазвайте кабела от нагряване, омасляване, допир до остри ръбове или до подвижни звена на машини. Повредени или усукани кабели увеличават риска от възникване на токов удар.
- ▶ **Когато работите с електроинструмент навън, използвайте само удължителни кабели, подходящи за работа на открито.** Използването на удължител, предназначен за

работа на открито, намалява риска от възникване на токов удар.

- ▶ **Ако се налага използването на електроинструмента във влажна среда, използвайте предпазен прекъсвач за утечни токове.** Използването на предпазен прекъсвач за утечни токове намалява опасността от възникване на токов удар.

БЕЗОПАСЕН НАЧИН НА РАБОТА

- ▶ **Бъдете концентрирани, следете внимателно действията си и постъпвайте предпазливо и разумно. Не използвайте електроинструмента, когато сте уморени или под влиянието на наркотични вещества, алкохол или упойващи лекарства.** Един миг разсеяност при работа с електроинструмент може да има за следствие изключително тежки наранявания.
- ▶ **Работете с предпазващо работно облекло и винаги с предпазни очила.** Носенето на подходящи за ползвания електроинструмент и извършваната дейност лични предпазни средства, като дихателна маска, здрави плътнотазоворени обувки със стабилен грайфер, защитна каска или шумозаглушители (антифони), намалява риска от възникване на трудова злополука.
- ▶ **Избягвайте опасността от включване на електроинструмента по невнимание. Преди да включите щепсела в захранващата мрежа или да поставите акумулаторната батерия, се уверявайте, че пусковият прекъсвач е в положение «изключено».** Ако, когато носите електроинструмента, държите пръста си върху пусковия прекъсвач, или ако подавате захранващо напрежение на електроинструмента, когато е включен, съществува опасност от възникване на трудова злополука.
- ▶ **Преди да включите електроинструмента, се уверявайте, че сте отстранили от него всички помощни инструменти и гаечни ключове.** Помощен инструмент, забравен на въртящо се звено, може да причини травми.
- ▶ **Избягвайте неестествените положения на тялото. Работете в стабилно положение на тялото и във всеки момент поддържайте равновесие.** Така ще можете да контролирате електроинструмента по-добре и побезопасно, ако възникне неочаквана ситуация.
- ▶ **Работете с подходящо облекло. Не работете с широки дрехи или украшения. Дръжте косата си, дрехите и ръкавици на безопасно разстояние от въртящи се звена на електроинструментите.** Широките дрехи, украшенията, дългите коси могат да бъдат захванати и увлечени от въртящи се звена.
- ▶ **Ако е възможно използването на външна аспирационна система, се уверявайте, че тя е включена и функционира изправно.** Използването на аспирационна система намалява рисковете, дължащи се на отделящата се при работа прах.

ГРИЖЛИВО ОТНОШЕНИЕ КЪМ ЕЛЕКТРОИНСТРУМЕНТИТЕ

- ▶ **Не претоварвайте електроинструмента. Използвайте електроинструментите само съобразно тяхното предназначение.** Ще работите по-добре и по-безопасно, когато използвате подходящия електроинструмент в зададения от производителя диапазон на натоварване.
- ▶ **Не използвайте електроинструмент, чиито пусков прекъсвач е повреден.** Електроинструмент, който не може да бъде изключен и включен по предвидения от производителя начин, е опасен и трябва да бъде ремонтиран.
- ▶ **Преди да промените настройките на електроинструмента, да замените работни инструменти и допълнителни приспособления, както и когато продължително време няма да използвате електроинструмента, изключвайте щепсела от захранващата мрежа и/или изваждайте акумулаторната батерия.** Тази мярка премахва опасността от задействане на електроинструмента по невнимание.
- ▶ **Съхранявайте електроинструментите на места, където не могат да бъдат достигнати от деца. Не допускате те да бъдат използвани от лица, които не са запознати с начина на работа с тях и не са прочели тези инструкции.** Когато са в ръцете на неопитни потребители, електроинструментите могат да бъдат изключително опасни.
- ▶ **Поддържайте електроинструментите си грижливо. Проверявайте дали подвижните звена функционират безукорно, дали не заклинват, дали има счупени или повредени детайли, които нарушават или изменят функциите на електроинструмента. Преди да използвате електроинструмента, се погрижете повредените детайли да бъдат ремонтирани.** Много от трудовете злополуки се дължат на недобре поддържани електроинструменти и уреди.
- ▶ **Поддържайте режещите инструменти винаги добре заточени и чисти.** Добре поддържаните режещи инструменти с остри ръбове оказват по-малко съпротивление и се водят по-леко.
- ▶ **Използвайте електроинструментите, допълнителните приспособления, работните инструменти и т.н., съобразно инструкциите на производителя. При това се съобразявайте и с конкретните работни условия и операции, които трябва да изпълните.** Използването на електроинструменти за различни от предвидените от производителя приложения повишава опасността от възникване на трудови злополуки.

ПОДДЪРЖАНЕ

Допускате ремонтът на електроинструментите Ви да се извършва само от квалифицирани специалисти и само с използването на оригинални резервни части. По този начин се гарантира съхраняване на безопасността на електроинструмента.

УКАЗАНИЯ ЗА БЕЗОПАСНА РАБОТА С КЪРТАЧКИ

- ▶ **Работете с шумозаглушители.** Въздействието на шум може да предизвика загуба на слух.
- ▶ **Използвайте спомогателните ръкохватки, ако са включени в комплектската на електроинструмента.** При загуба на контрол над електроинструмента може да се стигне до травми.
- ▶ **Когато по време на работа съществува опасност работният инструмент или винта да попаднат на скрити под повърхността електрически проводници под напрежение или да засегнат захранващия кабел на електроинструмента, допирайте електроинструмента само до изолираните повърхности на ръкохватките.** При контакт с проводник под напрежение то може да се предаде по металните повърхности на електроинструмента и това да предизвика токов удар.
- ▶ **Използвайте подходящи прибори, за да откриете евентуално скрити под повърхността тръбопроводи, или се обърнете към съответното местно снабдително дружество.** Влизането в съприкосновение с проводници под напрежение може да предизвика пожар и токов удар. Увреждането на газопровод може да доведе до експлозия. Повреждането на водопровод има за следствие големи материални щети и може да предизвика токов удар.
- ▶ **По време на работа дръжте електроинструмента здраво с двете ръце и заемайте стабилно положение на тялото.** С двете ръце електроинструментът се води по-сигурно.
- ▶ **Осигурявайте обработвания детайл.** Детайл, захванат с подходящи приспособления или скоби, е застопорен по здраво и сигурно, отколкото, ако го държите с ръка.
- ▶ **Преди да оставите електроинструмента, изчаквайте въртенето да спре напълно.** В противен случай използваният работен инструмент може да допре друг предмет и да предизвика неконтролирано преместване на електроинструмента.

ВИБРАЦИОННА БЕЗОПАСНОСТ

По време на работа този инструмент вибрира. Повтарящото се или дълготрайното излагане на вибрации може да причини временно или постоянно физическо нараняване, особено на пръстите, ръцете и раменете.

ЗА ДА СЕ НАМАЛИ РИСКА ОТ НАРАНЯВАНЕ, СВЪРЗАНО С ВИБРАЦИИТЕ:

- Първо, трябва да бъдете прегледани от лекар и след това да преминат редовни медицински прегледи, които да гарантират, че медицинските проблеми не се причиняват или влошават от работата с инструмента. С този инструмент не трябва да работят бременни жени и хора, които имат нарушено кръвообращение на ръцете, минали наранявания на ръцете, нарушения на нервната система, диабет или болест на Рейно. Ако усетите някакви симптоми, свързани с вибрациите (като изтръпване, скованост, побелели или посинели пръсти), по-

търсете лекарска помощ възможно най-скоро.

- Използвайте инструментите на най-ниската вибрация, когато имате избор.
 - Правете си почивки без вибрации всеки работен ден.
- Не стискайте силно инструмента, докато го държите, ако е възможно (като същевременно не трябва да губите контрол върху инструмента). Оставете инструмента да работи.

СВЪРЗАВАНЕ КЪМ ЕЛЕКТРИЧЕСКАТА МРЕЖА

Уверете се, че информацията за захранването на табелката с данни за номиналната мощност на машината е съвместима с електрозахранването, към което възнамерявате да я свържете. Този уред е Клас II и е предназначен за свързване към захранване, съответстващо на описаното на табелката и съвместимо с монтирания щепсел. Ако е необходим удължител, използвайте одобрен и съвместим кабел, предназначен за характеристиките на този уред. Следвайте инструкциите, предоставени с удължителя.

двойна изолация: Този продукт не изисква заземяване, тъй като към основната изолация е приложена допълнителна изолация, за да се осигури защита от токов удар в случай на повреда на основната изолация.

УКАЗАНИЯ ЗА ИЗПОЛЗВАНЕ НА УДЪЛЖИТЕЛНИ КАБЕЛИ

- ▶ Уверете се, че вашият удължителен кабел е в добро състояние. Когато използвате удължителен кабел, не забравяйте да използвате достатъчно тежък кабел, който да може да понесе електричеството, от което ще се захранва вашият продукт. Кабел с по-малка дължина ще причини спад в мрежовото напрежение, което ще доведе до загуба на мощност и прегряване.
- ▶ Уверете се, че вашият удължителен кабел е правилно свързан и е в добро състояние. Винаги подменяйте повредения удължителен кабел или осигурявайте поправянето му от квалифицирано лице, преди да го използвате.
- ▶ Предпазвайте удължителните кабели от остри предмети, прекомерна топлина и мокри/влажни зони.
- ▶ Използвайте отделна електрическа верига за вашите инструменти. Тази верига трябва да бъде защитена с подходящ предпазител със забавено действие. Преди да свържете мотора към захранващия кабел, се уверете, че ключът е в положение ИЗКЛ. и че електрическото напрежение е същото като напрежението, отпечатано на табелката на двигателя. Работата с по-ниско напрежение ще повреди мотора.

СПЕЦИФИКАЦИИ НА ПРОДУКТА

ПРЕДНАЗНАЧЕНИЕ НА ЕЛЕКТРОИНСТРУМЕНТА

Машината е предназначена за пробиване с чук в бетон, тухла и камък, както и за лека работа по сечене. Също така е подходяща за пробиване без удар в дърво и метал.

ТЕХНИЧЕСКИ ДАННИ		
Артикул №	43 467	
Модел	RH 3-28 FC PRO	
Номинално अपрежение	V	220-240
	Hz	50
Номинална консумирана мощност	W	850
Скорост без натоварване	min ⁻¹	1.500
Скорост на удар	min ⁻¹	5.000
Енергия на удар	J	4
Тип на патронника	Патронник за бързо захващане (SDS Plus)	
Тегло	kg	3,1
Макс. Ø на пробиваните отвори		
Бетон	mm	30
Стомана	mm	13
Дърво	mm	40
Зидария	mm	75
Стойностите на излъчвания шум са определени съгласно EN 60745-1		
Равнището A на излъчвания шум обикновено е		
Равнище на звуковото налягане	dB(A)	92,5
Мощност на звука	dB(A)	103,5
Неопределеност K	dB	3
Пълната стойност на вибрациите a_v (векторната сума по трите направления) и неопределеността K са определени съгласно EN 60745-1		
Ниво на вибрации:		
a _{h,HD}	m/s ²	12,1
K	m/s ²	1,5

ИДЕНТИФИКАЦИЯ (стр. 36 - 37)

1. Заклучваща втулка (SDS Plus)
2. Плъзгащ пръстен
3. Патронник на свредел
4. Пръчка на индикатора за дълбочина
5. Бутон на индикатора за дълбочина
6. Копче за избор на режим
7. Система за контролиране на вибрациите
8. Бутон „Напред/назад“
9. Превключвател
10. Дръжка
11. Капачка на четката
12. Спомагателна дръжка
13. Адаптер

РАБОТА

- A. Сглобяване на странична дръжка и индикатор за дълбочината (стр. 38)
- B. Сглобяване на свредел (стр. 40)
- C. Старт/стоп (стр. 42)
- D. Напред/назад (стр. 42)
- E. Работа на копчето за избор на режим (стр. 43)
- F. Смяна на патронника (страница. 45)
- G. Система за контролиране на вибрациите (стр. 46)

ПОДДРЪЖКА И СЕРВИЗ

- Отворите за вентилация на машината трябва да се поддържат чисти по всяко време.
- Важна забележка! Ако графитните четки са износени, в допълнение към замяната на четките инструментът трябва да бъде изпратен на следпродажбения сервиз. Това ще гарантира дълъг живот на експлоатация и висока ефективност.
- Ако захранващият кабел на този електрически инструмент е повреден, той трябва да бъде заменен от производителя или оторизиран сервизен център с цел гарантиране на безопасността.

ЗАЩИТА НА ОКОЛНАТА СРЕДА

Рециклирайте суровините, вместо да ги изхвърляте като отпадъци. Машината, аксесоарите и опаковката трябва да бъдат сортирани за екологично рециклиране. Пластмасовите компоненти са етикетираны за категоризирано рециклиране.

ГАРАНЦИЯ

Този продукт е гарантиран в съответствие със законите/специфичните за страната разпоредби в сила от датата на закупуване от първия потребител. Щетите, причинени от нормално износване, претоварване или неправилно боравене, ще бъдат изключени от гаранцията. В случай на рекламация, моля, изпратете машината напълно сглобена на вашия дилър или сервизен център за електрически инструменти.

LIETUVIŲ K.

BENDRIEJI ELEKTRINIŲ ĮRANKIŲ SAUGOS ĮSPĖJIMAI

ĮSPĖJIMASI! Perskaitykite visus saugos įspėjimus ir instrukcijas. Perspėjimų ir instrukcijų nesilaikymas gali sukelti elektros smūgį, gaisrą ir (arba) rimtus sužalojimus. **Išsaugokite visus įspėjimus ir instrukcijas, kad galėtumėte pasinaudoti aiteityje.** Įspėjimuose vartojamas terminas „elektrinis įrankis“ reiškia iš tinklo (laidinį) elektrinį įrankį arba akumuliatorinį (belaidį) elektrinį įrankį.

DARBO ZONA

- ▶ Laikykitės darbo vietą švarią ir gerai apšviestą. Netvarkingos arba tamsios vietos sukelia nelaimingus atsitikimus.
- ▶ Nenaudokite elektrinių įrankių sprogoje aplinkoje, pvz., ten, kur yra degių skysčių, dujų ar dulkių. Elektriniai įrankiai sukuria kibirkštis, kurios gali uždegti dulkes arba dūmus.
- ▶ Dirbdami su elektriniu įrankiu saugokite vaikus ir pašalinius asmenis. Dėl išsiblašymo galite prarasti kontrolę.

ELEKTROS SAUGA

- ▶ Elektrinio įrankio kištukai turi atitikti lizdą. Niekada jokiū būdu nemodifikuokite kištuko. Nenaudokite adapterių kištukų su žemintais (žemintais) elektriniais įrankiais. Nepakeisti kištukai ir atitinkami lizdai sumažins elektros smūgio riziką.
- ▶ Venkite kūno kontakto su žemintais paviršiais, tokiais kaip vamzdžiai, radiatoriai, viryklės ir šaldytuvai. Jei įjūs kūnas yra žemintas arba žemintas, padidėja elektros smūgio rizika.
- ▶ Saugokite elektrinius įrankius nuo lietaus ar drėgnų sąlygų. Į elektrinį įrankį patekęs vanduo padidins elektros smūgio riziką.
- ▶ Nepiknaudžiaukite laidu. Niekada nenaudokite laido elektrinio įrankio nešimui, traukimui ar atjungimui. Laikykitės laidą toliau nuo karščio, alyvos, aštrių briaunų ir judančių dalių. Pažeisti arba įspainioję laidai padidina elektros smūgio riziką.
- ▶ Kai naudojate elektrinį įrankį lauke, naudokite ilginamąjį laidą, tinkamą naudoti lauke. Naudojant lauke tinkamą laidą sumažėja elektros smūgio rizika.
- ▶ Jei elektrinį įrankį naudoti drėgnoje vietoje neišvengiama, naudokite nuotėkio srovės įtaiso (RCD) apsaugotą maitinimą. RCD naudojimas sumažina elektros smūgio riziką.

ASMENINIS SAUGUMAS

- ▶ Būkite budrus, stebėkite, ką darote, ir vadovaukitės sveiku protu, kai naudojate elektrinį įrankį. Nenaudokite elektrinio įrankio, kai esate pavargę arba apsvaigę nuo narkotikų, alkoholio ar vaistų. Akimirka neatidumas dirbant su elektriniu įrankiu gali rimtai susižaloti.
- ▶ Naudokite asmenines apsaugos priemones. Visada dėvėkite akių apsaugą. Tinkamomis sąlygomis naudojama apsauginė įranga, pvz., dulkių kaukė, neslidūs apsauginiai batai, skrybėlė arba klausos apsaugos priemonės, sumažins sužalojimus.
- ▶ Apsaugokite nuo netyčinio paleidimo. Įsitikinkite,

kad jungiklis yra išjungtoje padėtyje, prieš prijungdami prie maitinimo šaltinio ir (arba) akumuliatoriaus bloko, paimdami ar nešdami įrankį. Elektrinius įrankius nešiojant pirštu ant jungiklio arba įjungus elektros įrankį su įjungtu jungikliu, gali įvykti nelaimingi atsitikimai.

- ▶ Prieš įjungdami elektrinį įrankį, išimkite bet kokį reguliavimą raktą arba veržliaraktį. Veržliaraktis arba raktas, paliktas prie besukančios elektrinio įrankio dalies, gali susižaloti.
- ▶ Nepersistenkite. Visada stovėkite tinkamai ir laikykite pusiausvyrą. Tai leidžia geriau valdyti elektrinį įrankį netikėtose situacijose.
- ▶ Apsirenkite tinkamai. Nedėvėkite laisvų drabužių ar papuošalų. Plaukus, drabužius ir pirštines laikykite toliau nuo judančių dalių. Laisvi drabužiai, papuošalai ar ilgi plaukai gali įstrigti judančiose dalyse.
- ▶ Jei yra prietaisai, skirti prijungti dulkių nusiuurbimo ir surinkimo įrenginius, įsitikinkite, kad jie prijungti ir tinkamai naudojami. Dulkių surinkimo priemonės gali sumažinti su dulkelėmis susijusį pavojų.

ELEKTRINIO ĮRANKIO NAUDOJIMAS IR PRIEŽIŪRA

- ▶ Nespauskite elektrinio įrankio jėga. Naudokite savo reikmės tinkamą elektrinį įrankį. Tinkamas elektrinis įrankis atliks darbą geriau ir saugiau tokiu greičiu, kuriam jis buvo sukurtas.
- ▶ Nenaudokite elektrinio įrankio, jei jungiklis jo neįjungia ir neišjungia. Bet koks elektrinis įrankis, kurio negalima valdyti jungikliu, yra pavojingas ir turi būti suremontuotas.
- ▶ Prieš atlikdami bet kokius reguliavimus, keisdami priedus arba laikydami elektrinius įrankius, atjunkite kištuką nuo maitinimo šaltinio ir (arba) akumuliatorių nuo elektrinio įrankio. Tokios prevencinės saugos priemonės sumažina elektrinio įrankio netyčinio įjungimo riziką.
- ▶ Nenaudojamus elektrinius įrankius laikykite vaikams nepasiekiamoje vietoje ir neleiskite su elektriniu įrankiu arba šiomis instrukcijomis nesusipažinusiems asmenims naudotis elektriniu įrankiu. Elektriniai įrankiai yra pavojingi neapmokytų naudotojų rankose.
- ▶ Prižiūrėkite elektrinius įrankius. Patikrinkite, ar judančios dalys nėra sulygiuotos arba nesusirišusios, ar dalys nesulūžusios ir ar nėra kitų sąlygų, kurios gali turėti įtakos elektrinio įrankio veikimui. Jei elektrinis įrankis pažeistas, prieš naudodami jį suremontuokite. Daug nelaimingų atsitikimų įvyksta dėl prastai prižiūrimų elektrinių įrankių.
- ▶ Pjovimo įrankius laikykite aštrius ir švarius. Tinkamai prižiūrimi pjovimo įrankiai su aštriomis pjovimo briaunomis rečiau įspainioja ir yra lengviau valdomi.
- ▶ Elektrinį įrankį, priedus, įrankių antgalius ir tt naudokite pagal šias instrukcijas, atsižvelgdami į darbo sąlygas ir atliekamą darbą. Naudojant elektrinį įrankį kitokiems nei numatyta darbams, gali susidaryti pavojinga situacija.

APTARNAVIMAS

Pasirūpinkite, kad jūsų elektrinį įrankį aptarnautų kvalifikuotas remontininkas, naudodamas tik identiškas atsargines dalis. Taip bus užtikrintas elektrinio įrankio saugumas.

PLAKTUKO SAUGOS ĮSPĖJIMAI

- ▶ Dėvėkite ausų apsaugos priemones. Triukšmo pavėikis gali sukelti klausos praradimą.
- ▶ Naudokite pagalbinę (-es) rankeną (-es), jei pateikiama kartu su įrankiu. Kontrolės praradimas gali susižaloti.
- ▶ Laikykite įrankį už izoliuotų griebimo paviršių, kai atliekate veiksmus, kai aplikavimo įrankis arba varžtas gali prisiliesti prie paslėptų laidų arba jo paties maitinimo laido. Palietus „įtampą“ laidą, atviros metalinės elektrinio įrankio dalys „įgys“ ir sukurs operatorių.
- ▶ Naudokite tinkamus detektorius, kad nustatytumėte, ar darbo zonoje nėra paslėptų elektros tinklų, arba kreipkitės pagalbos į vietinę komunalinių paslaugų įmonę. Kontaktas su elektros laidais gali sukelti gaisrą ir elektros smūgį. Dujotiekio pažeidimas gali sukelti sprogimą. Praskisverbimas į vandens liniją gali sugadinti turtą arba sukelti elektros smūgį.
- ▶ Dirbdami su mašina visada tvirtai laikykite ją abiem rankomis ir užtikrinkite tvirtą padėtį. Elektrinis įrankis saugiau valdomas abiem rankomis.
- ▶ Pritvirtinkite ruošinį. Suspaudimo įtaisais arba veržlėje suspaustas ruošinys laikomas saugiau nei ranka.
- ▶ Visada palaukite, kol mašina visiškai sustos, prieš ją padėdami. Įrankio įdėklas gali užstrigti ir prarasti elektrinio įrankio kontrolę.

VIBRACIJOS SAUGA

Šis įrankis vibruoja naudojimo metu. Pakartotinis arba ilgalaikis vibracijos poveikis gali sukelti lankiną arba nuolatinį fizinį sužalojimą, ypač rankas, rankas ir pečius.

NORĖDAMI SUMAŽINTI SU VIBRACIJA SUSIJUSIŲ SUŽALOJIMŲ RIZIKĄ:

- Pirmiausia jus apžiūrės gydytojas, o po to reguliariai atlikite medicininę apžiūrą, kad įsitikintumėte, jog dėl naudojimo neatsiranda medicininių problemų ar jų nepablogėja. Nėščios moterys arba žmonės, kuriems sutrikusi plaštakos kraujotaka, anksčiau patyrę plaštakos traumų, nervų sistemos sutrikimų, sergantys cukriniu diabetu ar Reino liga, neturėtų naudoti šio įrankio. Jei jaučiate bet kokius su vibracija susijusius simptomus (pvz., dilgčiojimą, tirpimą ir baltus ar mėlynus pirštus), kuo greičiau kreipkitės į gydytoją.
- Kai yra pasirinkimas, naudokite įrankius su mažiau sia vibracija.
- Kiekvieną darbo dieną darykite pertraukas be vibracijos.
- Suimkite įrankį kiek įmanoma švelniau (saugiai jį valdydami). Leiskite įrankiui atlikti darbą.

Prijungimas prie maitinimo šaltinio

Įsitikinkite, kad įrenginio duomenų lentelėje nurodyta maitinimo šaltinio informacija yra suderinama

su maitinimo šaltiniu, prie kurio ketinate jį prijungti. Šis prietaisas yra II klasės ir skirtas prijungti prie maitinimo šaltinio, atitinkančio etiketėje nurodytą specifikaciją ir suderinamą su įmontuotu kištuku. Jei reikalingas ilginamasis laidas, naudokite patvirtintą

ir suderinamą laidą, skirtą šiam prietaisui. Vykdykite visas instrukcijas, pateiktas su ilginamuoju laidu.

Dviguba izoliacija: šiam gaminiui nereikia įžeminimo jungties, nes pagrindinei izoliacijai taikoma papildoma izoliacija, apsauganti nuo elektros smūgio sugėdos pagrindinei izoliacijai.

ILGTINIMO LAIDŲ NAUDOJIMO GAIRĖS

- ▶ Įsitikinkite, kad ilginamasis laidas yra geros būklės. Kai naudojate ilginamąjį laidą, naudokite pakankamai sunkų, kad išlaikytų srovę, kurią gaminsys ims. Dėl per mažo laido sumažės tinklo įtampa, dėl to dings maitinimas ir perkais.
- ▶ Prieš naudodami pažeistą ilginamąjį laidą, visada pakeiskite arba leiskite jį suremontuoti kvalifikuotam asmeniui.
- ▶ Saugokite ilginamuosius laidus nuo aštrių daiktų, per didelio karščio ir drėgnų/šlapių vietų.
- ▶ Įrankiams naudokite atskirą elektros grandinę. Ši grandinė turi būti apsaugota atitinkamu uždelsto saugikliu. Prieš prijungdami variklį prie maitinimo linijos, įsitikinkite, kad jungiklis yra OFF padėtyje, o elektros įtampa yra tokia pati, kaip įtampa, nurodyta variklio vardinėje plokštelėje. Veikiant žemesne įtampa sugadinsite variklį.

PRODUKTO SPECIFIKACIJOS

PASKIRTIS

Mašina skirta plaktuku gręžti betoną, plytą ir akmenį, taip pat atlikti lengvus kalimo darbus. Taip pat tinka gręžti medieną ir metalą be smūgio.

TECHNINIAI DUOMENYS		
Straipsnio numeris	43 467	
Modelis	RH 3-28 FC PRO	
Nominali įtampa	V	220-240
	Hz	50
Nominali įvesties galia	W	850
Ne – apkrovos greitis	min ⁻¹	1.500
Poveikio rodiklis	min ⁻¹	5.000
Poveikio energija	J	4
Chuck tipas	Greito keitimo griebtuvas (SDS Plus)	
Svoris	kg	3,6
Maks. gręžimo skersmuo		
Betono	mm	30
Plienai	mm	13
Mediena	mm	40
Mūras	mm	75

Garso emisijos vertės nustatytos pagal EN 60745-1

Paprastai gaminio A svertinis triukšmo lygis yra:

Garso slėgio lygis	dB(A)	92,5
Garso galios lygis	dB(A)	103,5
Neaiškumas K	dB	3

Bendros vibracijos vertės a_b (triasių vektorių suma) ir neapibrėžtis K, nustatytos pagal EN 60745-1**Maksimalus vibracijos lygis:**

$a_{b,HD}$	m/s^2	12,1
K	m/s^2	1,5

IDENTIFIKAVIMAS (36 - 37 PSL.)

1. Chuck (SDS Plus)
2. Stumdoma apykaklė
3. Gręžimo griebtuvas
4. Gylio matuoklis
5. Gylio matuoklio mygtukas
6. Režimo pasirinkimo rankenėlė
7. Valdymo-vibracijos sistema
8. Pirmyn – Atbulinės eigos mygtukas
9. Perjungti
10. Rankena
11. Šepetėlio dangtelis
12. Pagalbinė rankena
13. Adapteris

OPERACIJA

- A. Šoninės rankenos ir gylio matuoklio mazgas (38 psl.)
- B. Antgalių surinkimas (40 psl.)
- C. Pradėti – Sustabdyti (42 psl.)
- D. Pirmyn – atgal (42 psl.)
- E. Režimo pasirinkimo rankenėlės veikimas (43 psl.)
- F. Pakeiskite griebtuvą (45 psl.)
- G. Valdykite vibracijos sistemą (46 psl.)

TECHNINĖ PRIEŽIŪRA IR APTARNAVIMAS

- Mašinos ventilacijos angos visada turi būti laisvos.
- Svarbi pastaba! Jei anglinis šepetėlis susidėvėjęs, įrankį reikia ne tik pakeisti šepetėlius, bet ir nusiųsti į garantinį aptarnavimą, tai užtikrins ilgą tarnavimo laiką ir geriausią našumą.
- Jei šio elektrinio įrankio maitinimo laidas yra pažeistas, jį turi pakeisti gamintojas arba įgaliotasis techninės priežiūros centras, kad būtų išvengta pavojaus saugai.

APLINKOS APSAUGA

Perdirbkite žaliavas, o ne išmeskite kaip atliekas. Mašina, priedai ir pakuotės turi būti rūšiuojamos taip, kad jos būtų perdirbtos nekenksmingos aplinkai. Plastikiniai komponentai yra paženklinėti, kad juos būtų galima perdirbti.

GARANTIJA

Šiam gaminiui suteikiama garantija pagal teisinius / konkrečios šalies reglamentus, kurie galioja nuo pirmojo naudotojo įsigijimo datos. Garantija netaikoma žalai, atsiradusiems dėl normalaus nusidėvėjimo, perkrovos ar netinkamo naudojimo. Jei turite pretenzijų, visiškai surinktą mašiną nusiųskite pardavėjų arba elektrinių įrankių aptarnavimo centrui.





A - Side handle and depth gauge assembly

Assemblage de la poignée et de la jauge de profondeur / Montaggio dell'impugnatura laterale e del regolatore di profondità / Συναρμολόγηση πλαϊνής λαβής και οδηγού βάθους / Montaža bočne drške i skale za bušenje / Montaža bočne ručke i dubinomjera / Ansamblul calibrului de adâncime și mânerului lateral / Oldalsó fogantyú és mélységmérő egység / Сглобяване на странична дръжка и индикатор за дълбочината / Šoninė rankena ir gylio matuoklis

A1



EN	a	b	c	d
FR	Appuyez sur le bouton	Insérez la jauge de profondeur dans le trou de la poignée auxiliaire dans le sens des dents	Assemblez au manchon	Faites pivoter la poignée jusqu'à ce qu'elle soit verrouillée à la bonne position
IT	Premere il pulsante	Inserire l'asta per la regolazione della profondità nel foro dell'impugnatura ausiliaria lungo la direzione dei denti	Montarlo nell'anello di blocco	Ruotare l'impugnatura fino a bloccarla nella giusta posizione
EL	Πιέστε το πλήκτρο ρύθμισης οδηγού βάθους	Τοποθετήστε τον οδηγό βάθους στη βοηθητική χειρολαβή κατά μήκος της κατεύθυνσης της αιχμηρής επιφάνειας	Τοποθετήστε τη βοηθητική χειρολαβή στο εργαλείο	Περιστρέψτε τη λαβή μέχρι να κλειδώσει στη σωστή θέση
SR	Pritisnuti dugme	Umetnuti šipku za merenje dubine u otvor na pomoćnoj dršci u smeru zubaca	Montirati u rukavac	Rotirati dršku sve dok se ne uglati u pravilan položaj
HR	Pritisnite gumb	Zaglavite šipku dubinomjera u rupi pomoćne ručke u smjeru ozubljenja	Montirajte na čahuru	Okrećite ručku dok se ne fiksira u pravom smjeru
RO	Apăsați butonul	Introduceți tija gradată în orificiul mânerului auxiliar, de-a lungul direcției zimților	Montați-l pe manșon	Rotiți mânerul până când se fixează în poziția corectă
HU	nyomja meg a gombot	Tolja a mélységmértő a segédfogantyúba a fogak irányába mentén	Szerelje össze a hüvelyhez	Forgassa el a fogantyút, amíg a megfelelő pozícióba nem rögzül
BG	Натиснете бутона	Поставете пръчката за дълбочината в отвора на спомогателната дръжка по посока на зъбите	Монтирайте към втулката	Завъртете дръжката до фиксирането в правилната позиция
LT	Paspausk mygtuką	Įstumkite gylio strypą į pagalbinę rankenos angą dantų kryptimi	Surinkite jį prie rankovės	Sukite rankeną, kol užsifiksuos reikiamoje padėtyje

A2 e - Installation Drawing

EN	e
FR	Schéma d'installation
IT	Schema di installazione
EL	Σχέδιο σωστής τοποθέτησης
SR	Montažni crtež
HR	Nacrt ugradnje
RO	Schița de instalare
HU	Telepítési rajz
BG	Чертеж на монтажа
LT	Montavimo brėžinys

A3

f - Press the button for adjusting drill holes depth

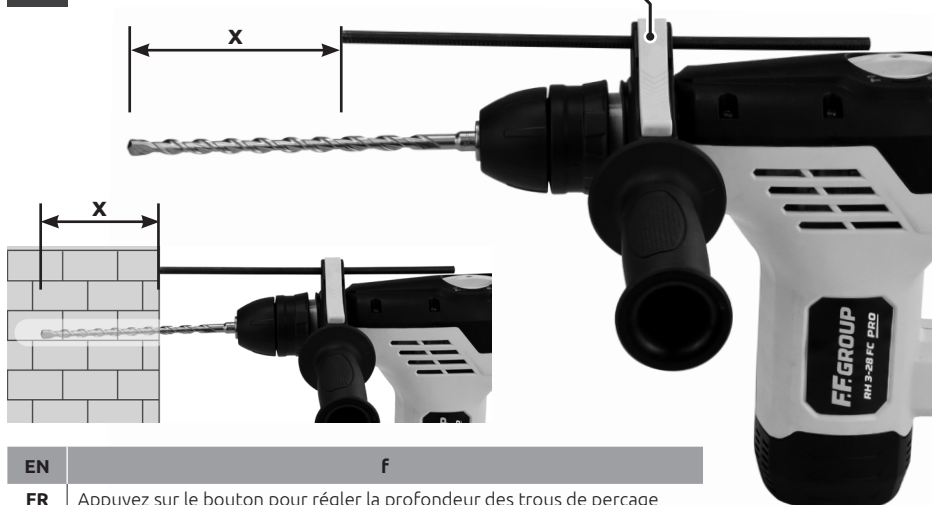

EN	f
FR	Appuyez sur le bouton pour régler la profondeur des trous de perçage
IT	Premere il pulsante per regolare la profondità di foratura
EL	Πιέστε το κουμπί για να ρυθμίσετε τον οδηγό βάθους
SR	Pritisnuti dugme za podešavanje dubine rupa za bušenje
HR	Pritisnite gumb za podešavanje dubine bušenja rupe
RO	Apăsați butonul pentru reglarea adâncimii orificiilor de perforare
HU	Nyomja meg a gombot a furatok mélységének beállításához
BG	Натиснете бутона за регулиране на дълбочината на дупките
LT	Paspauskite gręžimo angų gylio reguliavimo mygtuką

B - Bit assembly

Montage du foret / Montaggio della punta / Τοποθέτηση εξαρτήματος / Montaža nastavka / Montaža nastavka / Ansamblul burghiului / Bit összeszerelés / Сглобяване на сверло / Antgalių surinkimas

B1



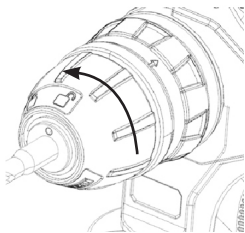





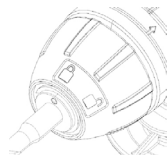









g - Before inserting the bit, rotate the locking sleeve until the  is aligned to O



h - Add some grease on the bit's shank, rotate the bit and push it into chuck

i - After inserting the bit, rotate the locking sleeve until  the is aligned to O



EN	g	h	i
FR	Avant d'insérer le foret, faites tourner le manchon de blocage jusqu'à ce que le  soit aligné avec O	Ajoutez un peu de graisse sur le foret, faites-le tourner et placez-le dans le mandrin	Après avoir inséré le foret, faites tourner le manchon de blocage jusqu'à ce que le  soit aligné avec O
IT	Prima di inserire la punta, ruotare la guaina di bloccaggio fino ad allineare i simboli  e O	Aggiungere un po' di grasso sul puntale della punta, ruotare la punta e inserirla nel mandrino	Dopo aver inserito la punta, ruotare la guaina di bloccaggio fino ad allineare i simboli  e O
EL	Πριν εισάγετε το εργαλείο, περιστρέψτε το κάλυμμα τσόκ μέχρι το σήμα  να ευθυγραμμιστεί με το O	Προσθέστε λίγο γράσο στην υποδοχή του εξαρτήματος, περιστρέψτε το εξάρτημα και τοποθετήστε το στην υποδοχή του τσόκ	Αφού εισάγετε το εξάρτημα στην υποδοχή του τσόκ, περιστρέψτε το κάλυμμα του τσόκ μέχρι το σήμα  να ευθυγραμμιστεί με το O
SR	Pre umetanja nastavka, rotirati naglavak za blokiranje dok se  ne poravnava sa O	Dodati malo masti na prednji deo nastavka, okrenuti nastavak i umetnuti u steznu glavu	Nakon umetanja nastavka, rotirati naglavak za blokiranje dok se  ne poravnava sa O
HR	Prije stavljanja nastavka, okrećite čahuru za fiksiranje sve dok se  ne poravnava s O	Dodajte malo masti na vrh nastavka, okrećite nastavak i zaglavite ga u steznoj glavi	Nakon stavljanja nastavka, okrećite čahuru za fiksiranje sve dok se  ne poravnava s O
RO	Înainte de a introduce burghiul, rotiți manșonul de blocare până în momentul în care  se aliniază cu O	Adăugați puțin lubrifianț pe vârful burghiului, rotiți burghiul și inserați-l în mandrină	După introducerea burghiului, rotiți manșonul de blocare până în momentul în care  se aliniază cu O
HU	A bit behelyezése előtt forgassa el a reteszelő hüvelyt, amíg az  egy vonalba nem kerül az O-val	Adjon hozzá némi zsírt a fűrészár szárára, forgassa el a fűrét, és nyomja be a tokmányba	A bit behelyezése után forgassa el a reteszelő hüvelyt, amíg az  a O-hoz nem igazodik
BG	Преди да поставите свердлото, завъртете завъртащата втулка, докато  не се подравни с O	Добавете малко смазка на върха на свердлото, завъртете свердлото и го поставете в патронника	След като поставите свердлото, завъртете завъртащата втулка, докато  не се подравни с O
LT	Prieš įdėdami antgalį, pasukite fiksavimo įvorę, kol  bus sulygiuotas su O	Ant antgalio koto užpilkite šiek tiek tepalo, pasukite antgalį ir įstumkite jį į griebtuvą	Įdėję antgalį, pasukite fiksavimo įvorę, kol  a bus sulygiuotas su O

B2

j - Test

k - Don't pull bit out of the chuck after the bit is pushed into



EN	j	k
FR	Test	Ne sortez pas le forêt après l'avoir placé dans le mandrin
IT	Test	Non estrarre la punta dal mandrino dopo che la punta stessa si è fissata nel mandrino
EL	Έλεγχος	Μετά την τοποθέτηση του εξαρτήματος μην το τραβάτε για να βεβαιωθείτε ότι έχει κουμπώσει
SR	Test	Ne izvlačiti nastavak iz stezne glave nakon umetanja nastavka u steznu glavu
HR	Provjera	Nemojte izvlačiti nastavak iz stezne glave kada je nastavak zaglavljen u steznoj glavi
RO	Test	Nu scoateți burghiul din mandrină după ce acesta s-a fixat în mandrină
HU	Teszt	Ne húzza ki a bitet a tokmányból, miután benyomta a bitet
BG	Тест	Не изваждайте свредлото от патронника, след като свредлото е фиксирано в патронника
LT	Testas	Netraukite antgalio iš griebtuvu, kai antgalis yra įstumtas

B3





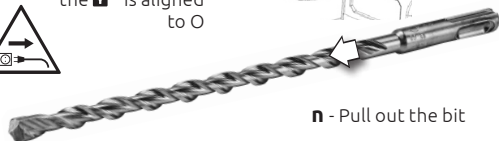
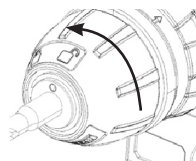



l - Disassemble

m - Rotate the locking sleeve until the  is aligned to O



n - Pull out the bit



EN	l	m	n
FR	Démontez	Faites tourner le manchon de blocage jusqu'à ce que le  soit aligné avec O	Retirez le forêt
IT	Smontare	Ruotare la guaina di bloccaggio fino ad allineare i simboli  e O	Estrarre la punta
EL	Αποσυναρμολόγηση	Περιστρέψτε το κάλυμμα του τσοκ μέχρι το σήμα  να ευθυγραμμιστεί με το O	Αφαιρέστε το εξάρτημα
SR	Rastavljanje	Rotirati naglavak za blokiranje dok se  ne poravna sa O	Izvući nastavak
HR	Demontaža	Okrećite čahuru za fiksiranje dok se  ne poravna s O	Izvcite nastavak
RO	Demontarea	Rotiți manșonul de blocare până în momentul în care  se aliniază cu O	Trageți burghiul afară
HU	Szerelje szét	Forgassa el a záróhüvelyt, amíg az  egy vonalba nem kerül az O-val	Húzza ki a bitet
BG	Разглобяване	Завъртете заключващата втулка, докато не се  подравни с O	Издърпайте свредлото
LT	Išardyti	Pasukite fiksavimo įvorę, kol  bus sulygiuotas su O	Ištraukite antgalį

C - Start - Stop

Marche - Arrêt / Avvio - arresto / Ενεργοποίηση - απενεργοποίηση / Pokretanje - zaustavljanje / Pokretanje - zaustavljanje / Start - Stop / Start - Stop / Старт - стоп / Pradėti - sustoti

o - Start**p** - Stop

EN	o	p
FR	Marche	Arrêt
IT	Avvio	Arresto
EL	Ενεργοποίηση	Απενεργοποίηση
SR	Pokretanje	Zaustavljanje
HR	Pokretanje	Zaustavljanje
RO	Start	Stop
HU	Rajt	Állj meg
BG	Старт	Стоп
LT	Pradėti	Sustabdyti

D - Forward - Reverse

Avant - inverse / Avanti - indietro / Αλλαγή φοράς περιστροφής / Napred - nazad / Naprijed - natrag / Avansare - revenire / Előre hátra / Напред/назад / Pirmyn - atgal

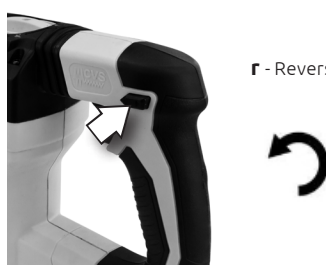
q - Forward**r** - Reverse

EN	q	r
FR	Avant	Inverse
IT	Avanti	Indietro
EL	Δεξιόστροφη περιστροφή	Αριστερόστροφη περιστροφή
SR	Napred	Nazad
HR	Naprijed	Natrag
RO	Avansare	Revenire
HU	Előre	Fordított
BG	Напред	Назад
LT	Persiųsti	Atvirkščiai

E - Mode selector knob operation

Fonctionnement du bouton de sélection du mode / Uso della manopola di selezione modalità / Λειτουργία αλλαγής από κρούση σε περιστροφή / Rad sa ručicom za izbor režima rada / Uпотреba gumba birača načina rada / Funcționarea butonului selector pentru regimul de operare / Üzemmodválasztó gomb működése / Работа на копчето за избор на режим / Režimo pasirinkimo rankenėlės veikimas

**s** - Chisel Mode

EN	s
FR	Mode burinage
IT	Modalità scalpellatura
EL	Λειτουργία σμίλευσης
SR	Režim dleta
HR	Način rada s dlijetom
RO	Regim de dăltuire
HU	Véső mód
BG	Режим на сечене
LT	Kaltų režimas

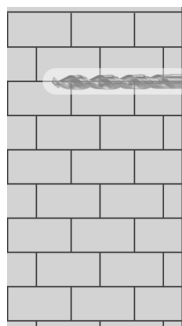
**t** - Drill Mode

EN	t
FR	Mode perceuse
IT	Modalità foratura
EL	Λειτουργία τρυπήματος
SR	Režim bušenja
HR	Način rada za bušenje
RO	Regim de perforare
HU	Fúró mód
BG	Режим на пробиване
LT	Gręžimo režimas





u - Hammer Drill Mode

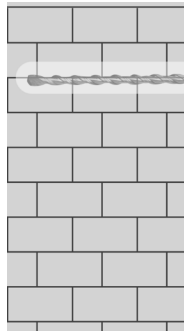

EN	u
FR	Mode perceuse à percussion
IT	Modalità foratura battente
EL	Λειτουργία τριπήματος με κρούση
SR	Režim udarnog bušenja
HR	Način rada za vibracijsko bušenje
RO	Regim de perforare cu rotopercuție
HU	Kalapácsolás fúró üzemmód
BG	Режим на пробиване с чук
LT	Plaktuko gręžimo režimas



v - Chisel Mode

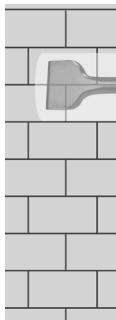

EN	v
FR	Mode burinage
IT	Modalità scalpellatura
EL	Λειτουργία κρούσης
SR	Režim dleta
HR	Način rada s dljetom
RO	Regim de dăltuire
HU	Véső mód
BG	Режим на сечене
LT	Kaltų režimas



F - Change Chuck

Changer de mandrin / Sostituzione del mandrino / Αλλαγή τσοκ / Promena stezne glave / Zamjena stezne glave / CSchimbarea mandrinei / Cserélje ki Chuckot / Смяна на патронника / Pakeisk Chucka

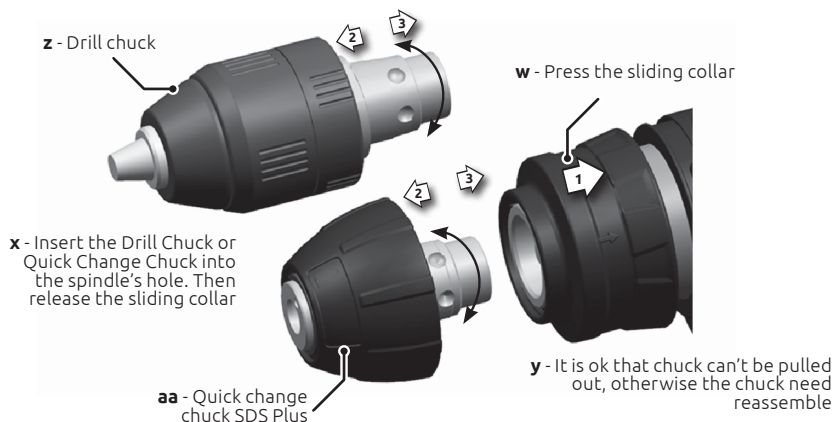

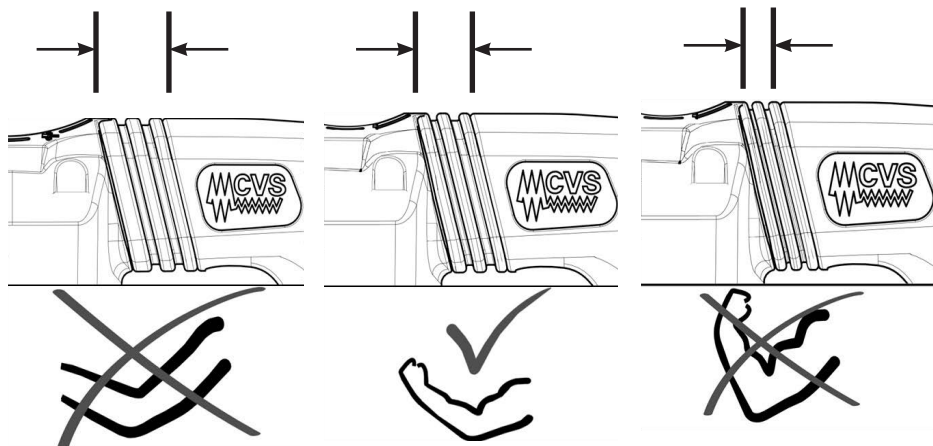

EN	w	x	y	z	aa
FR	Appuyez sur le collier latéral	Insérez le mandrin de la perceuse ou le mandrin pour changement rapide dans le trou de la broche. Relâchez ensuite le collier du mandrin	Si le mandrin ne peut pas être retiré, il doit être réassemblé	Mandrin de la perceuse	Mandrin pour changement rapide
IT	Premere l'anello laterale	Inserire il mandrino o il mandrino a cambio rapido nell'apposito foro. Quindi, rilasciare l'anello scorrevole	Non deve essere possibile estrarre il mandrino. In caso contrario, è necessario montare nuovamente il mandrino	Mandrino	Mandrino a cambio rapido
EL	Τραβήξτε το δακτύλιο μανδάλωσης	Εισάγετε το ταχυτσόκ ή το τσοκ SDS Plus. Μετά, απελευθερώστε το δακτύλιο μανδάλωσης	Δοκιμάστε αν το τσοκ έχει ασφαλίσει σωστά. Αν όχι, επαναλάβετε τη διαδικασία	Ταχυτσόκ	Τσοκ SDS Plus
SR	Pritisnuti bočni prsten	Umetnuti steznu glavu za bušenje ili steznu glavu za brzu zamenu u otvor vretena. Zatim osloboditi klizni prsten	Stezna glava ne bi trebalo da se izvlači, u suprotnom je potrebno ponovo sastaviti steznu glavu	Stezna glava za bušenje	Stezna glava za brzu zamenu
HR	Pritisnite bočni prsten	Stavite steznu glavu bušilice ili steznu glavu za brzu promjenu u otvor osovine. Zatim otpustite klizni prsten	Dobro je ako se stezna glava ne može izvući, u protivnom steznu glavu treba ponovno montirati	Stezna glava bušilice	Stezna glava za brzu zamjenu
RO	Apăsați pe manșonul lateral	Introduceți mandrina sau mandrina cu înlocuire rapidă în orificiul axului. Apoi eliberați manșonul de alunecare	Corect este ca mandrina să nu poată fi trasă afară, în caz contrar, mandrina trebuie montată din nou	Mandrină	Mandrină cu înlocuire rapidă
HU	Nyomja meg a csúszo gallért	Helyezze be a fúrótokmányt vagy a gyorsváltó tokmányt az orsó furatába. Ezután engedje el a csúszo gallért	Az rendben van, hogy a tokmányt nem lehet kihúzni, különben a tokmányt újra össze kell szerelni	Fúrótokmány	Gyorscsere SDS Plus tokmány
BG	Натиснете страничния пръстен	Поставете патронника на свредела или патронника за бърза смяна в отвора на шпиндела. След това пуснете плъзгащия пръстен	Нормално е патронникът да не може да се издърпа, в противен случай патронникът се нуждае от повторноглобяване	Патронник на свредел	Патронник за бърза смяна
LT	Paspauskite slankiojančią apykaklę	Ikiškite gręžimo griebtuvą arba greito keitimo griebtuvą į veleno angą. Tada atleiskite slankiojančią apykaklę	Gerai, kad griebtuvu negalima ištraukti, kitaip griebtuvą reikia surinkti iš naujo	Gręžimo griebtuvas	Greitai keičiamas griebtuvas SDS Plus

G - Control vibration system Système de contrôle des vibrations / Sistema di controllo delle vibrazioni / Σύστημα ελέγχου κραδασμών / Sistem kontrol vibracija / Sustav za regulaciju vibracija / Sistemul de control al vibrațiilor / Ellenőrző vibrációs rendszer / Система за контролиране на вибрациите / Valdymo vibracijos sistema

**ab** - Too low pressure**ac** - Moderate pressure**ad** - Too high pressure

EN	ab	ac	ad
FR	Pression trop basse	Pression modérée	Pression trop élevée
IT	Pressione troppo bassa	Pressione moderata	Pressione troppo alta
EL	Πολύ χαμηλή πίεση	Μέτρια πίεση	Υπερβολικά υψηλή πίεση
SR	Nedovoljan pritisak	Umereni pritisak	Preveliki pritisak
HR	Prenizak tlak	Umjeren tlak	Previsok tlak
RO	Presiune prea scăzută	Presiune medie	Presiune prea înaltă
HU	Túl alacsony nyomás	Mérsékelt nyomás	Túl magas nyomás
BG	Прекалено слаб натиск	Умерен натиск	Прекалено силен натиск
LT	Per žemas slėgis	Vidutinis slėgis	Per didelis slėgis

EN	EU DECLARATION OF CONFORMITY		We declare under our sole responsibility that the listed products comply with all applicable provisions of the below directives and are also in conformity with the following standards. Production year and serial number are on the product. The relative technical file is at the below address.
	ROTARY HAMMER		
	MODEL	Article number	
FR	DÉCLARATION CE DE CONFORMITÉ		Nous déclarons sous notre propre responsabilité que les produits décrits sont conformes à toutes les dispositions applicables des directives ci-dessous et sont également conformes aux normes suivantes. L'année de production et le numéro de série figurent sur le produit. Le dossier technique correspondant est à l'adresse ci-dessous.
	MARTEAU PERFORATEUR		
	MODÈLE	Numéro de l'article	
IT	DICHIARAZIONE CE DI CONFORMITÀ		Dichiariamo sotto la nostra piena responsabilità che i prodotti indicati sono conformi a tutte le disposizioni applicabili delle seguenti direttive e sono inoltre conformi alle seguenti norme. Anno di produzione e numero di serie sono sul prodotto. La relativa scheda tecnica è al seguente indirizzo.
	MARTELLINO PERFORATORE		
	MODELLO	Codice prodotto	
EL	ΔΗΛΩΣΗ ΣΥΜΜΟΡΦΩΣΗΣ ΕΚ		Δηλώνουμε με αποκλειστική μας ευθύνη, ότι τα αναφερόμενα προϊόντα συμμορφώνονται με όλες τις σχετικές διατάξεις των κάτωθι οδηγιών και είναι επίσης σύμφωνα με τα ακόλουθα πρότυπα. Το έτος παραγωγής και ο σειριακός αριθμός αναγράφονται στο προϊόν. Ο τεχνικός φάκελος είναι στην παρακάτω διεύθυνση.
	ΠΕΡΙΣΤΡΟΦΙΚΟ ΠΙΣΤΟΛΕΤΟ		
	ΜΟΝΤΕΛΟ	Κωδικός προϊόντος	
SR	CE IZJAVA O USAGLAŠENOSTI		Na sopstvenu odgovornost izjavljujemo, da navedeni proizvodi poštuju sve važeće odredbe dole navedenih direktiva i da su takođe u skladu sa sledećim standardima. Proizvodna godina i serijski broj su na proizvodu. Relativna tehnoška datoteka je na donje adrese.
	BUŠILICA ČEKIĆ		
	MODEL	Broj predmeta	
HR	EU IZJAVA O SUKLADNOSTI		Pod punom odgovornošću izjavljujemo da navedeni proizvodi u skladu sa svim primjenjivim odredbama dolje navedenih direktiva, a također su u skladu sa sljedećim standardima. Godina proizvodnje i serijski broj su na proizvodu. Relativna tehnička datoteka nalazi se na donjoj adresi.
	UDARNA BUŠILICA		
	MODEL	Broj artikla	
RO	DECLARAȚIE DE CONFORMITATE UE		Declarăm pe proprie răspundere că produsele menționate respectă toate prevederile aplicabile din directivele de mai jos și sunt, de asemenea, conforme cu următoarele standarde. Anul de producție și numărul de serie sunt pe produs. Fișierul tehnic relativ se află la adresa de mai jos.
	CIOCAN ROTOPERCUȚOR		
	MODEL	Număr articol	
HU	EU MEGFELELŐSÉGI NYILATKOZAT		Kijelentjük kizárólagos felelősségünkre, hogy a felsorolt termékek megfelelnek az alábbi irányelvek összes vonatkozó rendelkezésének, és megfelelnek a következő szabványoknak is. A gyártási év és a sorozatszám a termékben található. A relatív műszaki fájl az alábbi címen található.
	FÚRÓKALAPÁCS		
	MODELL	Cikk szám	
BG	ЕС ДЕКЛАРАЦИЯ ЗА СЪОТВЕТСТВИЕ		С пълна отговорност ние декларираме, че посочените продукти отговарят на всички валидни изисквания на директивите и разпоредбите по-долу и съответства на следните стандарти.
	ПЕРФОРАТОР		
	МОДЕЛ	Каталожен номер	
LT	ES ATITIKTIES DEKLARACIJA		Mes, prisiimdami visą atsakomybę, pareiškiame, kad išvardyti produktai atitinka visas taikomas toliau nurodytų direktyvų nuostatas ir taip pat atitinka šiuos standartus. Gamybos metai ir serijos numeris yra ant gaminio. Santykinis technologinis failas yra žemiau nurodytu adresu.
	PERFORATORIUS		
	MODELIS	Straipsnis Numeris	
	RH 3-28 FC PRO	43 467	2014/30/EU EN 55014-1:2006+A1:2009+A2:2011 EN 55014-2:1997+A1:2001+A2:2008 EN 61000-3-2:2014 EN 61000-3-3:2013 2006/42/EC EN 60745-1:2009+A11:2010 EN 60745-2-6:2010
Aimilios G. Theodorou Electrical Engineer, Safety Officer  17/10/2022 FF GROUP TOOL INDUSTRIES, 19300 Aspropyrgos-Greece.		FF GROUP TOOL INDUSTRIES 9,5km Attiki Odos, Aspropyrgos 19300, Athens, Greece Tel. +30 210 55 98 400	



FF GROUP TOOL INDUSTRIES



9,5 Km Attiki Odos, Aspropyrgos

19300, Athens, Greece



+30 210 55 98 400



info@ffgroup-toolindustries.com



www.ffgroup-tools.com