

FFGROUP[®]

QUALITY POWER TOOLS



CHD/60-BL 20V PRO

EN

ORIGINAL INSTRUCTIONS

FR

NOTICE ORIGINALE

IT

ISTRUZIONI ORIGINALI

EL

ΠΡΩΤΟΤΥΠΟ ΟΔΗΓΙΩΝ ΧΡΗΣΗΣ

SR

ORIGINALNO UPUTSTVO ZA RAD

HR

ORIGINALNE UPUTE ZA RAD

RO

INSTRUCȚIUNI DE FOLOSIRE ORIGINALE

BG

ОРИГИНАЛНО РЪКОВОДСТВО ЗА ЕКСПЛОАТАЦИЯ

EXPLANATION OF SYMBOLS		
	EXPLICATION DES SYMBOLES / SPIEGAZIONE DEI SIMBOLI / ΕΠΕΞΗΓΗΣΗ ΣΥΜΒΟΛΩΝ / OBJAŠNJENJE SIMBOLA / OBJAŠNJENJE SIMBOLA / EXPLICAREA SIMBOLURILOR / ОБЪЯСНЕНИЕ НА СИМВОЛИТЕ	04
EN	CORDLESS HAMMER DRILL	06
FR	PERCEUSE À PERCUSSION/VISSEUSE SANS FIL	10
IT	TRAPANO A PERCUSSIONE/AVVITATORE A BATTERIA	15
EL	ΚΡΟΥΣΤΙΚΟ ΔΡΑΠΑΝΟΚΑΤΣΑΒΙΔΟ ΜΠΑΤΑΡΙΑΣ	20
SR	AKUMULATORSKA VIBRACIONA BUŠILICA/UVRTAČ	26
HR	AKUMULATORSKA VIBRACIJSKA BUŠILICA-ODVIJAČ	30
RO	MAȘINĂ DE GĂURIT CU PERCUȚIE/ȘURUBELNITĂ CU ACUMULATORI	35
BG	АКУМУЛАТОРЕН УДАРЕН БОРМАШИНА/ВИНТОВЕРТ	40
CE		46

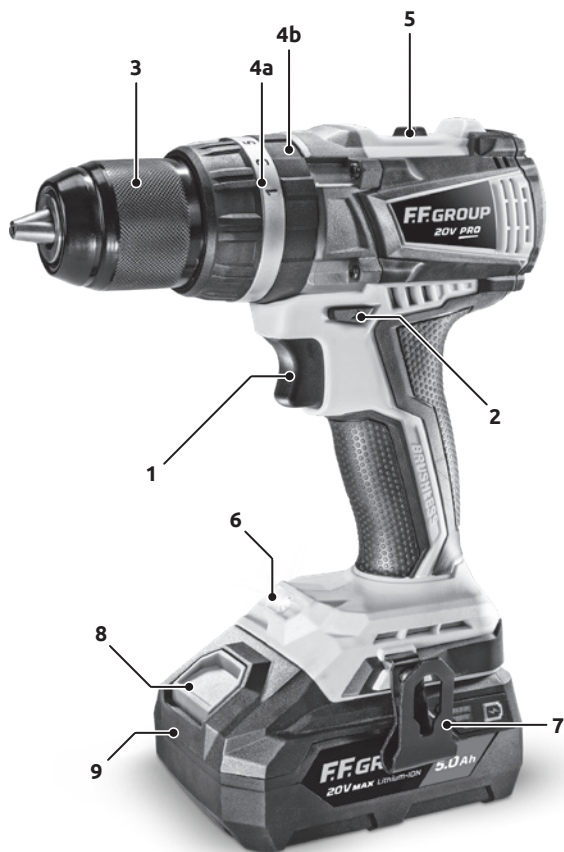

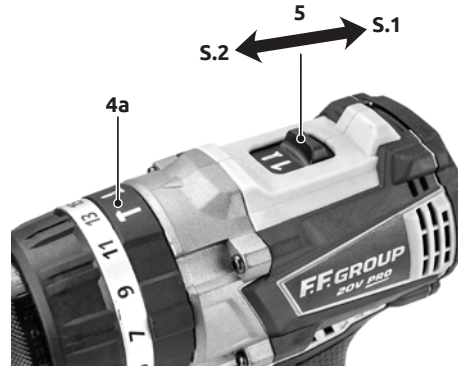
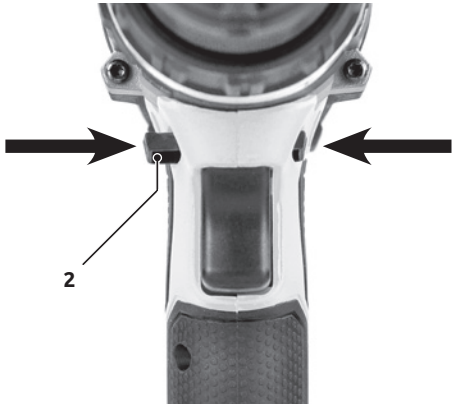

























43206 - 43199



43200

	ENGLISH	FRANÇAIS	ITALIANO	ΕΛΛΗΝΙΚΑ
	EXPLICATION DES SYMBOLES	EXPLICATION DES SYMBOLES	SPIEGAZIONE DEI SIMBOLI	ΕΠΕΞΗΓΗΣΗ ΣΥΜΒΟΛΩΝ
	To reduce the risk of injury, the user must read and understand this manual before using this product.	Afin de minimiser les risques de blessures, l'utilisateur doit lire et assimiler ce manuel avant d'utiliser ce produit.	Per ridurre il rischio di infortuni, prima di usare il prodotto, l'utente deve leggere il manuale.	Διαβάστε τις οδηγίες λειτουργίας και ασφάλειας πριν χρησιμοποιήσετε το εργαλείο.
	Double insulation.	Double insulation.	Doppio isolamento.	Διπλή μόνωση.
	For indoor use only. Do not expose to rain.	À usage intérieur uniquement. Ne pas exposer à la pluie.	Esclusivamente per uso in ambienti interni. Non esporre a pioggia.	Για εσωτερική χρήση μόνο. Μην εκθέτετε στη βροχή.
 Li-ion	Li-ion battery must be recycled or disposed of properly.	La batterie Li-ion doit être recyclée ou éliminée correctement.	La batteria Li-ion va riciclata o smaltita correttamente.	Η μπαταρία ιόντων λιθίου πρέπει να ανακυκλώνεται ή να απορρίπτεται σωστά.
	Wear eye protection.	Porter des lunettes de protection.	Indossare protezioni per gli occhi.	Φορέστε γυαλιά προστασίας.
	Damage to lungs if an effective dust mask is not worn.	Domages aux poumons si un masque antipoussière efficace n'est pas porté.	Danni ai polmoni, se non si indossano mascherine antipolvere efficaci.	Βλάβη στους πνεύμονες εάν δεν φοράτε μάσκα προστασίας.
	Damage to hearing if effective hearing protection is not worn.	Domages à l'audition si une protection auditive efficace n'est pas portée.	Danni all'udito, se non si indossano protettori auricolari efficaci.	Φορέστε ωτοασπίδες.
	Wear protective gloves.	Porter des gants de protection.	Indossare guanti protettivi.	Φορέστε προστατευτικά γάντια.
	Protect the battery against heat and fire.	Protéger la pile de la chaleur et du feu.	Proteggere la batteria da calore e fuoco.	Προστατέψτε την μπαταρία από τη θερμότητα και τη φωτιά.
 max 45°C	Protect the battery against temperatures above 45°C.	Protéger la pile des températures supérieures à 45°C.	Proteggere la batteria da temperature superiori a 45°C.	Προστατέψτε τη μπαταρία από θερμοκρασίες πάνω από 45°C.
	Important, danger, warning, or caution.	Important, danger, avertissement ou prudence.	Importante, pericolo, avviso o attenzione.	Σημαντικό, κίνδυνος, προειδοποίηση ή προσοχή.
	Conforms to relevant safety standards.	Conforme aux normes de sécurité concernées.	Conformi alle pertinenti norme sulla sicurezza.	Συμμορφώνεται με τα σχετικά πρότυπα ασφαλείας.

	SRPSKI	HRVATSKI	ROMÂNĂ	БЪЛГАРСКИ
	OBJAŠNJENJE SIMBOLA	OBJAŠNJENJE SIMBOLA	EXPLICAREA SIMBOLURILOR	ОБЯСНЕНИЕ НА СИМВОЛИТЕ
	Kako bi se smanjili rizici od povreda, neophodno je da korisnik pročita i razume ovo uputstvo pre korišćenja proizvoda.	Kako bi se smanjila opasnost od ozljede, korisnik mora s razumijevanjem pročitati ovaj priručnik.	Pentru a reduce riscul de vătămare corporală, utilizatorul trebuie să citească și să înțeleagă acest manual înainte de a utiliza acest produs.	За да се намали рискът от нараняване, потребителят трябва да прочете и разбере този наръчник, преди да използва продукта.
	Dvostruka izolacija.	Dvostruka izolacija.	Izolație dublă.	Двойна изолация.
	Samo za korišćenje u zatvorenom prostoru. Nemojte izlagati kiši.	Samo za korišćenje u zatvorenom prostoru. Ne izlagati kiši.	Doar pentru utilizare în spații închise. Nu expuneți la ploaie.	Само за използване на закрито. Да не се излага на дъжд.
	Litijum-jonska baterija mora da se reciklira ili pravilno odloži.	Litij ionska baterija mora se reciklirati ili pravilno zbrinuti.	Bateria li-ion trebuie reciclată sau aruncată în mod adecvat.	Литиево-йонната батерия трябва да се рециклира или изхвърли правилно.
	Nosite zaštitu za oči.	Nosite zaštitu za oči.	Purtați protecții pentru urechi.	Носете защита за очите.
	Oštećenje pluća ako se ne koristi efikasna maska za zaštitu od prašine.	Oštećenje pluća ako ne koristite zaštitnu masku.	Afectarea plămânilor dacă nu este purtată o mască eficientă împotriva prafului.	Увреждане на белите дробове, ако не се носи ефективна противопрахова маска.
	Oštećenje sluha ako se ne koristi efikasna zaštitna sluha.	Oštećenje sluha ako se ne nosi učinkovita zaštitna za sluh.	Deteriorarea auzului dacă nu este purtată o protecție auditivă eficientă.	Увреждане на слуха, ако не се носи ефективна защита на слуха.
	Nosite zaštitne rukavice.	Nosite zaštitne rukavice.	Purtați mănuși de protecție.	Носете защитни ръкавици.
	Zaštitite bateriju od toplote i vatre.	Zaštitite bateriju od topline i vatre.	Protejați bateria împotriva căldurii și focului.	Пазете батерията от нагряване и огън.
	Zaštitite bateriju od temperatura većih od 45°C.	Zaštitite bateriju od temperatura većih od 45°C.	Protejați bateria împotriva temperaturilor de peste 45°C.	Пазете батерията от температури над 45°C.
	Važno, opasnost, upozorenje ili oprez.	Važno, opasnost, upozorenje ili oprez.	Important, pericol, avertisment sau precauție.	Важно, опасност, предупреждение или внимание.
	Usklađeno sa odgovarajućim standardima za bezbednost.	Sukladno relevantnim standardima sigurnosti.	Respectă standardele de siguranță relevante.	Отговаря на приложимите стандарти за безопасност.

ENGLISH

GENERAL POWER TOOL SAFETY WARNINGS



WARNING! Read all safety warnings and all instructions. Failure to follow the warnings and instructions may result in electric shock, fire and/or serious injury.



Save all warnings and instructions for future reference. The term "power tool" in the warnings refers to your mains-operated (corded) power tool or battery-operated (cordless) power tool.

WORK AREA

- ▶ **Keep work area clean and well lit.** Cluttered or dark areas invite accidents.
- ▶ **Do not operate power tools in explosive atmospheres, such as in the presence of flammable liquids, gases or dust.** Power tools create sparks which may ignite the dust or fumes.
- ▶ **Keep children and bystanders away while operating a power tool.** Distractions can cause you to lose control.

ELECTRICAL SAFETY

- ▶ **Avoid body contact with earthed or grounded surfaces, such as pipes, radiators, ranges and refrigerators.** There is an increased risk of electric shock if your body is earthed or grounded.
- ▶ **Do not expose power tools to rain or wet conditions.** Water entering a power tool will increase the risk of electric shock.

PERSONAL SAFETY

- ▶ **Stay alert, watch what you are doing and use common sense when operating a power tool. Do not use a power tool while you are tired or under the influence of drugs, alcohol or medication.** A moment of inattention while operating power tools may result in serious personal injury.
- ▶ **Use personal protective equipment. Always wear eye protection.** Protective equipment such as dust mask, non-skid safety shoes, hard hat, or hearing protection used for appropriate conditions will reduce personal injuries.
- ▶ **Prevent unintentional starting. Ensure the switch is in the off-position before connecting to power source and/or battery pack, picking up or carrying the tool.** Carrying power tools with your finger on the switch or energizing power tools that have the switch on invites accidents.
- ▶ **Remove any adjusting key or wrench before turning the power tool on.** A wrench or a key left attached to a rotating part of the power tool may result in personal injury.
- ▶ **Do not overreach. Keep proper footing and balance at all times.** This enables better control of the power tool in unexpected situations.
- ▶ **Dress properly. Do not wear loose clothing or jewelry. Keep your hair, clothing and gloves away from moving parts.** Loose clothes, jewelry or long hair can be caught in moving parts.

POWER TOOL USE AND CARE

- ▶ **Do not force the power tool. Use the correct power tool for your application.** The correct power tool will do the job better and safer at the rate for which it was designed.
- ▶ **Do not use the power tool if the switch does not turn it on and off.** Any power tool that cannot be controlled with the switch is dangerous and must be repaired.
- ▶ **Disconnect the plug from the power source and/or the battery pack from the power tool before making any adjustments, changing accessories, or storing power tools.** Such preventive safety measures reduce the risk of starting the power tool accidentally.
- ▶ **Store idle power tools out of the reach of children and do not allow persons unfamiliar with the power tool or these instructions to operate the power tool.** Power tools are dangerous in the hands of untrained users.
- ▶ **Maintain power tools. Check for misalignment or binding of moving parts, breakage of parts and any other condition that may affect the power tool's operation. If damaged, have the power tool repaired before use.** Many accidents are caused by poorly maintained power tools.
- ▶ **Keep cutting tools sharp and clean.** Properly maintained cutting tools with sharp cutting edges are less likely to bind and are easier to control.
- ▶ **Use the power tool, accessories and tool bits etc. in accordance with these instructions, taking into account the working conditions and the work to be performed.** Use of the power tool for operations different from those intended could result in a hazardous situation.

BATTERY TOOL USE AND CARE

- ▶ **Recharge only with the charger specified by the manufacturer.** A charger that is suitable for one type of battery pack may create a risk of fire when used with another battery pack.
- ▶ **Use power tools only with specifically designated battery packs.** Use of any other battery packs may create a risk of injury and fire.
- ▶ **When battery pack is not in use, keep it away from other metal objects, like paper clips, coins, keys, nails, screws or other small metal objects, that can make a connection from one terminal to another.** Shorting the battery terminals together may cause burns or a fire.
- ▶ **Under abusive conditions, liquid may be ejected from the battery; avoid contact. If contact accidentally occurs, flush with water. If the liquid comes in contact with eyes, seek medical help immediately.** Liquid ejected from the battery may cause irritation or burns.

SERVICE

Have your power tool serviced by a qualified repair person using only identical replacement parts. This will ensure that the safety of the power tool is maintained.

SAFETY INSTRUCTIONS FOR CORDLESS DRILL DRIVERS

- ▶ Avoid damage that can be caused by screws, nails and other elements in your workpiece; remove them before you start working.
- ▶ Always check that the supply voltage is the same as the voltage indicated on the nameplate of the charger.
- ▶ Switch off the power tool immediately when the tool insert jams. Be prepared for high reaction torque that can cause kickback. The tool insert jams when:
 - The power tool is subject to overload or
 - It becomes wedged in the workpiece
- ▶ Use only accessories with an allowable speed matching at least the highest no-load speed of the tool.
- ▶ The tool/charger is not intended for use by persons (including children) with reduced physical, sensory or mental capabilities, or lack of experience and knowledge, unless they have been given supervision or instruction concerning use of the tool/charger by a person responsible for their safety.
- ▶ Ensure that children do not play with the tool/charger.
- ▶ Hold the machine with a firm grip. High reaction torque can briefly occur while driving in and loosening screws.
- ▶ Secure the workpiece (a workpiece clamped with clamping devices or in a vice is held more securely than by hand).
- ▶ Hold power tool by insulated gripping surfaces, when performing an operation where the cutting accessory or fastener may contact hidden wiring or its own cord (cutting accessory and fasteners contacting a "live" wire may make exposed metal parts of the power tool "live" and could give the operator an electric shock).
- ▶ Use suitable detectors to find hidden utility lines (contact with electric lines can lead to fire or electrical shock; damaging a gas line can result in an explosion; penetrating a water pipe will cause property damage or an electrical shock).
- ▶ Always wait until the machine has come to a complete stop before placing it down. The tool insert can jam and lead to loss of control over the power tool.
- ▶ Dust from material such as paint containing lead, some wood species, minerals and metal may be harmful (contact with or inhalation of the dust may cause allergic reactions and/or respiratory diseases to the operator or bystanders); wear a dust mask and work with a dust extraction device when connectable.
- ▶ Certain kinds of dust are classified as carcinogenic (such as oak and beech dust) especially in conjunction with additives for wood conditioning; wear a dust mask and work with a dust extraction device when connectable.

INSTRUCTIONS FOR CHARGERS AND BATTERIES

1. BATTERY CHARGERS

- a. Before charging, read the instructions.
- b. For indoor use. Do not expose to rain.
- c. Do not charge non-rechargeable batteries.

2. BATTERY

- a. The battery must be removed from the appliance before it is scrapped.
- b. The appliance must be disconnected from the supply mains when removing the battery.
- c. The battery is to be disposed of safely.
- d. Do not use non-rechargeable batteries.

- e. Do not crush, open or burn the battery. Exposure to potentially harmful materials may occur.
- f. In case of fire use CO₂ dry chemical extinguisher.
- g. Do not expose to high temperatures >45°C. Cells may degrade at high temperatures.
- h. The battery must be charged by a constant current, constant voltage transformer.
- i. Charge battery regularly in conditions between 5°C to 45°C with the specified charger designed for this battery.
- j. Store in a dry, well ventilated area within the recommended limits of 10°C to 30°C.
- k. Do not use battery if it has been stored at 5°C or less. Allow it to "normalize" at room temperature before usage/changing.
- l. During decommissioning remove the battery cell for recycling separately to the product, which is covered by the waste electrical and electronic equipment directive. Insulate the terminals with adhesive insulating tape to prevent a short circuit, fire or explosion occurring.

PRODUCT SPECIFICATIONS

INTENDED USE

The cordless hammer drill is intended for drilling holes in wood, plastic, metal etc and tightening or unscrewing screws. It is also intended for hammer drilling in concrete, brick and stone. Any other application is considered misuse.

TECHNICAL DATA

Article number	43 206	43199	43 200
----------------	--------	-------	--------

Model	CHD/60-BL 20V PRO		
-------	-------------------	--	--

Drill Capacities:

Wood	mm	35
Mild Steel	mm	13
Masonry	mm	13

Maximum Torque	Nm	60
----------------	----	----

Revolutions Per Minute (no load)	min ⁻¹	0 - 500 0 - 2000
----------------------------------	-------------------	---------------------

Impact Rate	i/min	0 - 7500 0 - 30000
-------------	-------	-----------------------

Chuck Capacity	mm	13
----------------	----	----

Weight (drill & battery)	kg	1,67	1,92
--------------------------	----	------	------

Sound emission values determined according to EN 62841-1, EN62841-2

Typically the A-weighted noise levels of the product are:

Sound pressure level	dB(A)	79,2
----------------------	-------	------

Sound power level	dB(A)	86,3
-------------------	-------	------

Uncertainty K	dB	3	
Vibration total values a_h (triax vector sum) and uncertainty K determined according to EN 62841-1, EN62841-2			
Vibration level max:			
a_h	m/s^2	3,054	
K	m/s^2	1,5	
Battery:			
Type	Li-Ion		
Voltage	V	20	
Rating	Ah	2,5	5,0
Charging time (80%)	min	42	96
Charging time (100%)	min	55	120
Charger:			
Rated Voltage	V	100-240	
Rated Frequency	Hz	50/60	
Rated D.C. Output Voltage	V DC	22	
Rated D.C. Output Current	A	3,0	

IDENTIFICATION

- Variable speed trigger switch
- Forward/reverse switch
- Keyless chuck
- 4a. Torque setting ring
- 4b. Hammer Rotary selector
- Two speed selector
- LED working light
- Belt Clip
- Battery pack release button
- Battery pack
- Battery Charger

BEFORE OPERATION

FITTING AND REMOVING THE BATTERY

Slide the battery into the handle until it engages. To remove the battery, push the yellow battery release button and pull the battery out of the handle.

CHECKING THE BATTERY STATUS (11)

The battery is equipped with a charge level indicator. Use the battery charge status indicator to plan your work and/or to avoid deep discharge.

- To check the charge level, press the battery charge level indicator button.
- The charge level is represented by red, yellow and green LEDs.
- When the battery is fully charged all three LEDs light up.

LED battery status indicator	Capacity
Green LED on	>100%
Yellow LED on	>67%
Red LED on	>30%

CHARGING THE BATTERY

NOTE: Before first using your cordless hammer drill, please charge the battery first.

The charger is equipped with a LED charging indicator lamp. During charging, the indicator light will light up red. After completion of charging, the light turns green.

- Connect the charger to a suitable mains socket. The green charging light comes on
- Slide the battery onto the charger, the red charging light comes on
- The charger may become warm and buzz slightly during charging. This is normal and does not indicate a fault.

OPERATION INSTRUCTIONS

FITTING TOOLS

Both drill bits and screwdriver bits can be fitted to the chuck.

- To open the chuck rotate the chuck (3) anti-clockwise
- Insert your tool and tighten the chuck by hand

CHANGING SPEED (5)

⚠ To prevent the risk of damage to gears change speeds only when the machine has come to a complete stop.

The two speed selector controls the speed of the drill. First gear allows slower drilling with more torque, while second gear is suitable when less torque but higher speed is required.

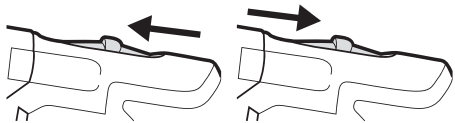

Slide the selector forward to select first gear.

Slide the selector backward to select second gear.



FORWARD/REVERSE SWITCH (2)

 Shown on the forward/reverse lever

- Set the Left/right switch to  or 
- Change the direction of rotation only when the machine is not in operation!

VARIABLE SPEED

To start drilling squeeze the variable speed trigger. To stop drilling release the trigger.

Note: The more the trigger is depressed, the faster the drilling bit will rotate.

Caution: Operating the machine with a low speed for a long time will increase the risk that the motor will be overheated. To prevent overheating, let the motor cool down regularly (Stop using the machine for 15 minutes).

TORQUE SETTING (4a)

Rotate the torque setting ring to the desired setting. The torque setting will help you regulate the driving

power when using a screwdriver bit. This will help to prevent damage to the workpiece and/or screw.

Note: selecting a higher torque setting will allow the drill to use more torque to drive the screw in or out. To prevent damaging the screw head, it is recommended to start at a low torque setting and increase when necessary.

LED WORKLIGHT (6)



The tool has an LED light to illuminate the work area and improve vision when working in areas with insufficient light. The LED light will switch on automatically while the trigger switch is depressed.

SCREW DRIVING

Set the torque collar to lowest setting and tighten the first screw. If the clutch ratchets and makes a clicking sound before screw is flush, increase the torque setting and continue tightening. Repeat until you reach the correct setting/screw depth. Use this setting for remaining screws.

- Install the correct driver bit.
- Ensure that the torque adjustment collar is set to the most suitable setting, if in doubt start with a low setting and gradually increase the setting until the most suitable position is found.
- Use the correct speed for the job, apply minimal pressure to the trigger initially.
- Only increase the speed when full control can be maintained.
- It is advisable to drill a pilot hole first, slightly longer and just smaller than the shank diameter of the screw to be fitted.
- The pilot hole will act as a guide for the screw and will also make tightening of the screw less difficult.
- When screws are positioned close to an edge of the material, a pilot hole will also help to prevent splitting of the wood.
- Use the correct countersinking bit to accommodate the screw head so that it does not protrude.
- If the screw becomes difficult to drive in, remove and try a slightly larger or longer hole but remember there must be enough material for the screw to grip! If restarting a screw in a hole, locate and make the first few turns by hand. If the screw is still difficult (as when using very hard woods) try using a lubricant such as soap; liquid soap is usually best.
- Keep sufficient pressures on the drill to prevent the bit turning out of the screw head. The screw head can easily become damaged making it difficult to drive it in or even remove it.

TORQUE SELECTION CONTROL

By turning the collar (4b) it is possible to switch between rotary drilling, percussion drilling and screw-driving functions. Set the "twist drill" setting , for rotary drilling/screwdriving, in the "hammer drill" setting , the percussion feature will come into action. This is intended for drilling into masonry, etc. Turn the collar to the  setting to use the drill for screwdriving.

DRILLING

Turn the collar (4a) to the "twist drill" setting , for rotary drilling/screwdriving

HOLE DRILLING

- When attempting to drill a large diameter hole, it is sometimes best to start with a smaller drill bit then work up to the required size.
- This prevents overloading the drill.
- **WARNING!** Many accidents occur because of unforeseeable situations. Please pay attention that drilling-out a small hole may cause the drill bit to jam in the hole.
- Remember to use a "wood-pecker" action on deep holes to allow the swarf to be ejected from the hole.
- If the drill bit snags, switch off immediately to prevent permanent damage to the drill.
- Try running the drill in reverse to remove the bit.
- Keep the drill in line with the hole. Ideally, the drill bit should enter at right angles to the work. If the angle is changed during drilling, this could cause the bit to snap off blocking the hole and perhaps causing injury.
- Reduce pressure as the drill is about to break through the item being drilled.
- Don't force the drill, let it work at its own pace.
- Keep the drill bit sharp.

DRILLING WOOD

- For maximum performance when drilling larger holes, use auger bits or spade bits for wood drilling.
- Set the tool to the drill mode.
- Begin drilling at a very low speed to prevent the bit from slipping off the starting point. Increase the speed as it bites into the wood.
- When drilling through holes, place a block of wood behind the work piece to prevent ragged or splintered edges on the back of the hole.

DRILLING METAL

For maximum performance, use HSS drill bits for metal drilling.

- Set the tool to the drill mode. Mark off the centre of the hole using a centre punch.
- Use a suitable lubricant for the material you are working on.
- Begin drilling at a very low speed to prevent the bit from slipping off the starting point.
- Always clamp sheet metal. Support thin metal with a block of wood to avoid distorting it.

DRILLING MASONRY

Start drilling at a low speed to prevent the drill bit from wandering. Once penetration is achieved, fully depress the trigger to achieve maximum speed and hammer power.

MAINTENANCE

1. To prevent accidents, always disconnect the battery from the tool. Before cleaning or performing any maintenance the tool may be cleaned most effectively using compressed air. Always wear safety goggles when using compressed air. If compressed air is not available, use a brush to remove dust and chips from the tool.
2. Motor ventilation vents and switch levers must be kept clean and free of foreign matter. Do not attempt to clean by inserting pointed objects through openings.
3. Never use any caustic agents to clean plastic parts.

Such as: gasoline, carbon tetrachloride, chlorinated cleaning solvents, ammonia and household cleaners containing ammonia. Do not use any of these to clean the tool.

4. Keep the machine clean all the time.
5. Clean the housing only with a damp cloth. Do not use any solvents! Dry thoroughly afterwards.

CAUTION: Do not use cleaning agents to clean the plastic parts of the tool. A mild detergent on a damp cloth is recommended. Water must never come into contact with the tool.

ENVIRONMENTAL PROTECTION



Recycle raw materials instead of disposing as waste. Machine, accessories and packaging should be sorted for environment - friendly recycling. The plastic components are labeled for categorized recycling.

WARRANTY

This product is warranted in accordance with the legal/country specific regulations, effective from the date of purchase by the first user. Damage attributable to normal wear and tear, overload or improper handling will be excluded from the guarantee. In case of a claim, please send the machine, completely assembled, to your dealer or the service Centre for electric power tools.

FRANÇAIS

AVERTISSEMENTS DE SÉCURITÉ GÉNÉRAUX POUR L'OUTIL



WARNING! Lire tous les avertissements de sécurité et toutes les instructions. Ne pas suivre les avertissements et instructions peut donner lieu à un choc électrique, un incendie et/ou une blessure sérieuse.



Conserver tous les avertissements et toutes les instructions pour pouvoir s'y reporter ultérieurement. Le terme «outil» dans les avertissements fait référence à votre outil électrique alimenté par le secteur (avec cordon d'alimentation) ou votre outil fonctionnant sur batterie (sans cordon d'alimentation).

SÉCURITÉ DE LA ZONE DE TRAVAIL

- ▶ **Conserv**er la zone de travail propre et bien éclairée. Les zones en désordre ou sombres sont propices aux accidents.
- ▶ **Ne pas faire fonctionner les outils électriques en atmosphère explosive, par exemple en présence de liquides inflammables, de gaz ou de poussières.** Les outils électriques produisent des étincelles qui peuvent enflammer les poussières ou les fumées.
- ▶ **Maintenir les enfants et les personnes présentes à l'écart pendant l'utilisation de l'outil.** Les distractions peuvent vous faire perdre le contrôle de l'outil.

SÉCURITÉ ÉLECTRIQUE

- ▶ **Éviter tout contact du corps avec des surfaces reliées à la terre telles que les tuyaux, les radiateurs, les cuisinières et les réfrigérateurs.** Il existe un risque accru de choc électrique si votre corps est relié à la terre.
- ▶ **Ne pas exposer les outils à la pluie ou à des conditions humides.** La pénétration d'eau à l'intérieur d'un outil augmentera le risque de choc électrique.

SÉCURITÉ DES PERSONNES

- ▶ **Rester vigilant, regarder ce que vous êtes en train de faire et faire preuve de bon sens dans l'utilisation de l'outil. Ne pas utiliser un outil lorsque vous êtes fatigué ou sous l'emprise de drogues, d'alcool ou de médicaments.** Un moment d'inattention en cours d'utilisation d'un outil peut entraîner des blessures graves des personnes.
- ▶ **Utiliser un équipement de sécurité. Toujours porter une protection pour les yeux.** Les équipements de sécurité tels que les masques contre les poussières, les chaussures de sécurité antidérapantes, les casques ou les protections acoustiques utilisés pour les conditions appropriées réduiront les blessures des personnes.
- ▶ **Éviter tout démarrage intempestif. S'assurer que l'interrupteur est en position arrêt avant de brancher l'outil au secteur et/ou au bloc de batteries, de le ramasser ou de le porter.** Porter les outils en ayant le doigt sur l'interrupteur ou brancher des outils dont l'interrupteur est en position marche est

source d'accidents.

- ▶ **Retirer toute clé de réglage avant de mettre l'outil en marche.** Une clé laissée fixée sur une partie tournante de l'outil peut donner lieu à des blessures de personnes.
- ▶ **Ne pas se précipiter. Garder une position et un équilibre adaptés à tout moment.** Cela permet un meilleur contrôle de l'outil dans des situations inattendues.
- ▶ **S'habiller de manière adaptée. Ne pas porter de vêtements amples ou de bijoux. Garder les cheveux, les vêtements et les gants à distance des parties en mouvement.** Des vêtements amples, des bijoux ou les cheveux longs peuvent être pris dans des parties en mouvement.

UTILISATION ET ENTRETIEN DE L'OUTIL

- ▶ **Ne pas forcer l'outil. Utiliser l'outil adapté à votre application.** L'outil adapté réalisera mieux le travail et de manière plus sûre au régime pour lequel il a été construit.
- ▶ **Ne pas utiliser l'outil si l'interrupteur ne permet pas de passer de l'état de marche à arrêt et vice versa.** Tout outil qui ne peut pas être commandé par l'interrupteur est dangereux et il faut le faire réparer.
- ▶ **Débrancher la fiche de la source d'alimentation en courant et/ou le bloc de batteries de l'outil avant tout réglage, changement d'accessoires ou avant de ranger l'outil.** De telles mesures de sécurité préventives réduisent le risque de démarrage accidentel de l'outil.
- ▶ **Conserver les outils à l'arrêt hors de la portée des enfants et ne pas permettre à des personnes ne connaissant pas l'outil ou les présentes instructions de le faire fonctionner.** Les outils sont dangereux entre les mains d'utilisateurs novices.
- ▶ **Observer la maintenance de l'outil. Vérifier qu'il n'y a pas de mauvais alignement ou de blocage des parties mobiles, des pièces cassées ou toute autre condition pouvant affecter le fonctionnement de l'outil. En cas de dommages, faire réparer l'outil avant de l'utiliser.** De nombreux accidents sont dus à des outils mal entretenus.
- ▶ **Garder affûtés et propres les outils permettant de couper.** Des outils destinés à couper correctement entretenus avec des pièces coupantes tranchantes sont moins susceptibles de bloquer et sont plus faciles à contrôler.
- ▶ **Utiliser l'outil, les accessoires et les lames etc., conformément à ces instructions, en tenant compte des conditions de travail et du travail à réaliser.** L'utilisation de l'outil pour des opérations différentes de celles prévues pourrait donner lieu à des situations dangereuses.

UTILISATION ET EMPLOI SOIGNEUX DES APPAREILS SANS FIL

- ▶ **Ne chargez les accumulateurs que dans des chargeurs recommandés par le fabricant.** Un chargeur approprié à un type spécifique d'accumulateur peut engendrer un risque d'incendie lorsqu'il est utilisé avec d'autres accumulateurs.
- ▶ **Dans les outils électroportatifs, n'utilisez que les accumulateurs spécialement prévus pour celui-ci.** L'utilisation de tout autre accumulateur peut entraî-

ner des blessures et des risques d'incendie.

- ▶ **Tenez l'accumulateur non-utilisé à l'écart de toutes sortes d'objets métalliques tels qu'agrafes, pièces de monnaie, clés, clous, vis ou autres, étant donné qu'un pontage peut provoquer un court-circuit.** Un court-circuit entre les contacts d'accu peut provoquer des brûlures ou un incendie.
- ▶ **En cas d'utilisation abusive, du liquide peut sortir de l'accumulateur. Évitez tout contact avec ce liquide. En cas de contact par mégarde, rincez soigneusement avec de l'eau.** Au cas où le liquide rentrerait dans les yeux, consultez en plus un médecin. Le liquide qui sort de l'accumulateur peut entraîner des irritations de la peau ou causer des brûlures.

MAINTENANCE ET ENTRETIEN

Faire entretenir l'outil par un réparateur qualifié utilisant uniquement des pièces de rechange identiques. Cela assurera que la sécurité de l'outil est maintenue.

INSTRUCTIONS DE SECURITE POUR PERCEUSE/VISSIEUSES SANS FIL

- ▶ Faites attention aux vis, clous ou autres éléments qui pourraient se trouver dans la pièce à travailler et qui risqueraient d'endommager très fortement votre outil; enlevez-les avant de commencer le travail.
- ▶ Contrôlez toujours si la tension secteur correspond à la tension indiquée sur la plaquette signalétique du chargeur.
- ▶ Arrêtez immédiatement l'appareil électrique lorsque l'outil coince. Attendez-vous à des couples de réaction importants causant un contrecoup. L'outil se bloque lorsque:
 - L'appareil électrique est surchargé ou
 - Lorsqu'il coince dans la pièce à travailler.
- ▶ La vitesse admissible des accessoires utilisés doit être au moins aussi élevée que la vitesse à vide maximale de l'outil.
- ▶ L'outil/chargeur n'a pas été conçu pour être utilisé par des personnes (y compris des enfants) dont les capacités physiques, sensorielles ou mentales sont réduites, ou manquant d'expérience ou de connaissances, excepté si elles ont fait l'objet d'une surveillance ou ont reçu des instructions concernant l'utilisation de l'outil/chargeur par une personne responsable de leur sécurité.
- ▶ Veillez à ce que les enfants ne jouent pas avec l'outil/le chargeur.
- ▶ Bien tenir l'appareil électroportatif. Lors du vissage ou du dévissage, il peut y avoir des couples de réaction instantanés élevés.
- ▶ Fixez solidement la pièce à travailler (une pièce fixée à l'aide de dispositifs de fixation est davantage assurée que si elle était tenue à la main).
- ▶ Tenez l'outil par les surfaces de préhension isolées, lors de la réalisation d'une opération au cours de laquelle l'accessoire de coupe ou la vis peut entrer en contact avec un câblage non apparent ou son propre câble d'alimentation (le contact avec un fil sous tension peut également mettre sous tension les parties métalliques de l'outil électrique et provoquer un choc électrique sur l'opérateur)
- ▶ Utilisez des détecteurs appropriés afin de localiser la présence de conduites électriques (un contact avec

des lignes électriques peut provoquer un incendie et une décharge électrique; le fait d'endommager une conduite de gaz peut entraîner une explosion; le fait d'endommager une conduite d'eau peut entraîner des dégâts matériels ou causer une décharge électrique).

- ▶ Avant de déposer l'outil électroportatif, attendre que celui-ci soit complètement à l'arrêt. L'outil risque de se coincer, ce qui entraînerait une perte de contrôle de l'outil électroportatif.
- ▶ La poussière de matériaux, tels que la peinture contenant du plomb, certaines espèces de bois, certains minéraux et différents métaux, peut être nocive (le contact avec la poussière ou son inhalation peut provoquer des réactions allergiques et/ou des maladies respiratoires chez l'opérateur ou des personnes se trouvant à proximité); portez un masque antipoussières et travaillez avec un appareil de dépoussiérage lorsqu'il est possible d'en connecter un.
- ▶ Certains types de poussières sont classifiés comme étant cancérigènes (tels que la poussière de chêne ou de hêtre), en particulier en combinaison avec des additifs de traitement du bois; portez un masque antipoussières et travaillez avec un appareil de dépoussiérage lorsqu'il est possible d'en connecter un.

INSTRUCTIONS POUR CHARGEURS ET BATTERIES

1. CHARGEURS DE BATTERIES

- a. Avant de charger, lisez les instructions.
- b. À usage intérieur. Ne pas exposer à la pluie.
- c. Ne pas charger des batteries non rechargeables.

2. BATTERIE

- a. La batterie doit être retirée de l'appareil avant d'être mise au rebut.
- b. L'appareil doit être débranché de l'alimentation lors du retrait de la batterie.
- c. La batterie doit être éliminée en toute sécurité.
- d. Ne pas utiliser de batteries non rechargeables.
- e. Ne pas écraser, ouvrir ni brûler la batterie. L'exposition à des matériaux potentiellement dangereux peut se produire.
- f. En cas d'incendie, utiliser un extincteur à poudre chimique CO₂.
- g. Ne pas exposer à des températures élevées > 45° C. Les cellules peuvent se dégrader à des températures élevées.
- h. La batterie doit être chargée avec un transformateur à tension et intensité constantes.
- i. Charger la batterie régulièrement entre 5° C et 45° C à l'aide du chargeur prévu pour cette batterie.
- j. Conserver dans un endroit sec et bien ventilé dans les limites recommandées de 10°C à 30°C.
- k. Ne pas utiliser la batterie si elle a été stockée à une température inférieure ou égale à 5°C. Laisser retomber à température ambiante avant utilisation / changement.
- l. Lors de la mise hors service, retirer la cellule de la batterie pour la recycler séparément du produit, qui est couvert par la directive sur les déchets d'équipements électriques et électroniques. Isoler les bornes avec du ruban adhésif isolant pour éviter tout court-circuit, incendie ou explosion.

SPÉCIFICATIONS DU PRODUIT

UTILISATION PRÉVUE

La perceuse à percussion a été conçue pour percer des trous dans le bois, dans le plastique, le métal etc. et pour visser ou dévisser des vis. Elle est aussi destinée au perçage dans le béton, la brique et la pierre. Toute autre utilisation est considérée comme inadéquate.

SPÉCIFICATIONS TECHNIQUES

Art N°	43 206	43199	43 200
Modèle	CHD/60-BL 20V PRO		
Possibilités de perçage:			
Bois	mm	35	
Acier doux	mm	13	
Maçonnerie	mm	13	
Couple maximal	Nm	60	
Révolutions par minute (à vide)	min ⁻¹	0-500 0-2000	
Vitesse de percussion	i/min	0-7500 0-30000	
Mandrin	mm	13	
Poids (perceuse et batterie)	kg	1,67	1,92
Valeurs d'émissions sonores déterminées selon la norme EN 62841-1, EN62841-2			
Les mesures réelles (A) des niveaux sonores de l'appareil sont			
Niveau de pression acoustique	dB(A)	79,2	
Niveau d'intensité acoustique	dB(A)	86,3	
Incertitude K	dB	3	
Valeurs totales des vibrations a_v (somme vectorielle des trois axes directionnels) et incertitude K relevées conformément à la norme EN 62841-1, EN62841-2			
Niveau de vibration:			
a _h	m/s ²	3,054	
K	m/s ²	1,5	
Batterie:			
Type	Li-Ion		
Tension nominale	V	20	
Ampérage	Ah	2,5	5,0
Temps de charge (80%)	min	42	96

Temps de charge (100%)	min	55	120
Chargeur:			
Tension nominale	V	100-240	
Fréquence nominale	Hz	50/60	
Tension CC nominale	V DC	22	
Tension Ampérage	A	3,0	

IDENTIFICATION

- Gâchette-interrupteur à vitesse variable
- Sélecteur de marche avant / inverse
- Mandrin sans clé
- 4a. Bague de réglage du couple
- 4b. Sélecteur rotatif de percussion
- Sélecteur à deux vitesses
- Lampe de service à LED
- Accroche-ceinture
- Bouton de déblocage de la batterie
- Batterie
- Chargeur de la batterie

AVANT TOUT UTILISATION

INSTALLER ET DÉPOSER LA BATTERIE

Faire glisser la batterie dans la poignée jusqu'à ce qu'elle s'enclenche. Pour la retirer, appuyer sur le bouton jaune, et retirer la batterie de la poignée.

VÉRIFICATION DU NIVEAU DE CHARGE DE LA BATTERIE (11)

La batterie est équipée d'un indicateur de niveau de charge. Utiliser cet indicateur pour prévoir votre travail et / ou pour éviter à la batterie de se décharger trop.

- Pour vérifier le niveau de charge, appuyer sur le bouton de l'indicateur de niveau de charge.
- Le niveau de charge est représenté par des LED verte, jaune et rouge.
- Lorsque la batterie est complètement chargée, les trois LED s'allument.

Indicateur de niveau de charge de la batterie, à LED	Capacité
LED verte allumée	>100%
LED jaune allumé	>67%
LED rouge allumée	>30%

CHARGER LA BATTERIE

NOTE: Avant d'utiliser votre perceuse à percussion sans fil pour la première fois, veuillez d'abord charger la batterie

Le chargeur est équipé d'un voyant indicateur de chargement de la batterie. Lorsque la batterie est en train de se recharger, le voyant est rouge. Une fois la batterie rechargée, le voyant devient vert.

- Brancher le chargeur sur une prise de courant. Le voyant vert de chargement s'allume.

- Faire glisser la batterie dans le chargeur, et le voyant rouge s'allume.
- Le chargeur peut chauffer et faire un léger bruit lorsque la batterie se recharge. Il n'y a rien ici d'anormal; ce n'est pas l'indice d'une panne.

INSTRUCTIONS D'UTILISATION

INSTALLATION D'OUTILS

Des embouts de vissage et des forets peuvent être installés dans le mandrin.

- Pour ouvrir le mandrin, le tourner (3) dans le sens inverse des aiguilles d'une montre
- Installer l'outil et serrer le mandrin manuellement

CHANGER DE VITESSE (5)



Afin d'éviter d'endommager la transmission, ne changer les vitesses que lorsque la machine est complètement arrêtée.

Le sélecteur à deux vitesses contrôle la vitesse de la perceuse. La première vitesse permet un perçage plus lent en fonction d'un couple plus important, tandis que la deuxième vitesse convient à un couple moindre pour une vitesse plus élevée.

Mettre le sélecteur vers l'avant pour sélectionner le premier rapport.

Mettre le sélecteur vers l'arrière pour sélectionner le second rapport.



SÉLECTEUR DE MARCHÉ AVANT / INVERSE (2)

Indiqué sur le bouton de marche avant / inverse

- Mettre le bouton Gauche / Droite sur ou
- Ne modifier le sens de rotation que lorsque la machine est arrêtée!

VITESSE VARIABLE (1)

Pour commencer à percer, appuyer sur la gâchette à vitesse variable. Pour arrêter de percer, la relâcher.

Note: Plus elle est enfoncée, plus le foret tournera rapidement.

Attention: L'utilisation de la machine à faible vitesse pendant une longue période, augmente le risque de surchauffe du moteur. Pour éviter toute surchauffe, laisser souvent le moteur refroidir (arrêter d'utiliser la machine pendant 15 minutes).

RÉGLAGE DU COUPLE (4a)

Tourner la bague de réglage du couple pour la mettre sur la graduation désirée. Le réglage du couple vous aidera à réguler la puissance d'entraînement lors de l'utilisation d'un embout de tournevis. Cela aidera à éviter d'endommager la pièce et / ou la vis.

Remarque: si un couple plus élevé est sélectionné, le foret aura besoin d'un couple plus important pour entraîner la vis en avant ou en arrière. Pour éviter d'endommager la tête de la vis, il est recommandé de commencer par peu de couple, puis

d'augmenter si nécessaire.

LAMPE DE SERVICE À LED (6)







L'outil est équipé d'une lampe à LED pour éclairer la zone à travailler, et pour mieux voir lors d'un travail dans des zones où la luminosité est insuffisante. Le voyant à LED s'allume automatiquement lorsque la gâchette-interrupteur est enfoncée.

VISSER UNE VIS

Régler la bague de couple sur la graduation la plus basse et visser la première vis. Si l'embrayage cliquette et émet un cliquetis avant que la vis ne soit à ras du matériau à visser, augmenter le couple de serrage et continuer de visser. Recommencer jusqu'à ce qu'à atteindre le bon réglage / bonne profondeur de la vis. Utiliser ce réglage pour les autres vis.

- Installer le bon embout.
- S'assurer que la bague de réglage du couple soit sur la graduation la plus appropriée. En cas de doute, commencer sur une petite graduation, puis augmenter petit à petit jusqu'à ce que le réglage le plus approprié soit trouvé.
- Utiliser la bonne vitesse pour le travail à réaliser, commencer par appuyer légèrement sur la gâchette.
- N'augmenter la vitesse que lorsqu'il est possible de parfaitement tout contrôler.
- Il est conseillé de commencer par percer un avant-trou, légèrement plus long et un petit peu plus petit que le diamètre de la vis à visser.
- L'avant-trou permettra de guider la vis, et facilitera également le vissage de cette dernière.
- Lorsque les vis sont près du bord du matériau, un avant-trou permettra également d'empêcher de fendre le bois.
- Utiliser la bonne mèche pour fraiser un trou afin de recevoir la tête de la vis, et qu'elle ne dépasse pas.
- Si la vis devient difficile à enfoncer, la retirer et percer un trou légèrement plus grand ou plus long, mais bien se souvenir que le matériau doit être suffisamment épais pour que la vis accroche ! Si vous remettez une vis dans un trou, enfoncer la vis sur quelques tours à la main. Si la vis est encore difficile à enfoncer (comme lors de l'utilisation de bois très durs), essayer d'utiliser un lubrifiant, notamment du savon; le savon liquide est généralement le meilleur.
- Appuyer suffisamment sur l'outil pour éviter que l'embout ne sorte de la tête de la vis. La tête de la vis peut facilement être endommagée, et l'enfoncer ou l'extraire peut devenir difficile.

BOUTON DE SÉLECTION DU COUPLE

En tournant l'anneau (4a), il est possible de passer du perçage rotatif, au perçage à percussion et au vissage. Réglez sur «twist drill»    pour le perçage/vissage rotatif, et sur «Hammer Drill»   , la percussion entrera en action. Vous pouvez ainsi percer la maçonnerie, etc. Mettez l'anneau sur  pour utiliser la perceuse pour visser.

PERÇAGE

Réglez sur «twist drill»    pour le perçage/vissage rotatif (4a)

PERÇAGE DE TROUS

- Lorsque vous essayez de percer un trou de grand diamètre, il est parfois préférable de commencer par un foret plus petit, puis de continuer jusqu'à la taille requise.
- Cela évite de surcharger le foret.
- **AVERTISSEMENT!** De nombreux accidents arrivent en raison de situations imprévisibles. Veuillez faire attention au fait que le perçage d'un petit trou, peut amener le foret à se coincer dans le trou.
- Rappelez-vous de percer à la façon « Pivert » lors de trous profonds, et cela afin de permettre aux copeaux d'être éjectés hors du trou.
- Si le foret se coince, éteindre immédiatement la perceuse pour éviter d'endommager définitivement le foret.
- Essayer de retirer le foret et faisant fonctionner la perceuse dans le sens inverse des aiguilles d'une montre.
- Faire en sorte que la perceuse demeure alignée avec le trou. La façon idéale est de percer perpendiculairement dans la pièce. Si l'angle change pendant le perçage, le foret risque de se défaire et de provoquer des blessures.
- Appuyer moins lorsque l'outil est sur le point de traverser la pièce à percer.
- Ne pas forcer sur la perceuse, la laisser percer à son propre rythme.
- Faire en sorte que la mèche soit affûtée.

PERÇAGE DU BOIS

- Pour percer au mieux de gros trous, utiliser des mèches à bois plates pour percer le bois.
- Mettre l'outil sur le mode Perçage.
- Commencer à percer à très basse vitesse pour éviter que le foret ne glisse du point de départ. Augmenter la vitesse lorsque la mèche commence à mordre dans le bois.
- Lorsque du perçage de trous, installer un bloc de bois derrière la pièce à percer afin d'éviter de déchiqueter les bords ou d'éclater le bois à l'arrière du trou.

PERCER DU MÉTAL

- Pour le perçage le meilleur, utiliser des forets HSS pour le perçage des métaux.
- Mettre l'outil sur le mode Perçage. Marquer le centre du trou en utilisant un poinçon.
- Utiliser un lubrifiant adapté au matériau sur lequel vous percez.
- Commencer à percer à très basse vitesse pour éviter que le foret ne glisse du point de départ.
- Toujours bien fixer la feuille de métal. Soutenir le métal mince avec un bloc de bois pour éviter de le déformer.

PERCER LA MAÇONNERIE

Commencez à percer à basse vitesse pour éviter que le foret ne se déplace. Une fois pénétré, appuyez à fond sur la gâchette pour obtenir la vitesse et la puissance maximale de la percussion.

MAINTENANCE

1. Pour éviter tout accident, toujours retirer la batterie de l'outil. Avant de nettoyer ou d'entreprendre tout entretien, l'outil peut être nettoyé au mieux grâce à

de l'air comprimé. Toujours porter des lunettes de sécurité lors de l'utilisation d'air comprimé. S'il est impossible d'utiliser de l'air comprimé, utiliser une brosse pour enlever la poussière et les copeaux de l'outil.

2. Les événements de ventilation du moteur et les interrupteurs, doivent rester propres et exempts de corps étrangers. Ne pas essayer de nettoyer en insérant des objets pointus dans les ouvertures.
3. Ne jamais utiliser d'agents caustiques pour nettoyer les pièces en plastique. Notamment: essence, tétrachlorure de carbone, solvants de nettoyage chlorés, ammoniac et nettoyants ménagers contenant de l'ammoniac. N'utiliser aucun d'entre eux pour nettoyer l'outil.
4. La machine doit demeurer propre à tout moment.
5. Ne nettoyer le boîtier qu'à l'aide d'un chiffon humide. Ne pas utiliser de solvants!

ATTENTION: Ne pas utiliser de produits de nettoyage pour nettoyer les parties en plastique de l'outil. Un détergent doux sur un chiffon humide est recommandé. L'eau ne doit jamais entrer en contact avec l'outil.

PROTECTION ENVIRONNEMENTALE



Recycler les matières premières au lieu de les éliminer comme des déchets. L'outil, les accessoires et les emballages doivent être triés afin d'assurer un recyclage respectueux de l'environnement. Les composants en plastique sont étiquetés afin d'assurer un recyclage adéquate.

GARANTIE

Tout dommage attribuable à une usure normale, à une surcharge ou à une utilisation incorrecte de l'outil sera exclu de la garantie. En cas de réclamation, envoyer l'outil, intégralement assemblé, à votre revendeur ou à un Centre de réparation des outils électriques.

ITALIANO

AVVERTENZE GENERALI DI PERICOLO PER ELETTROUTENSILI



AVVERTENZA! Leggere tutte le avvertenze di pericolo e le istruzioni operative.

In caso di mancato rispetto delle avvertenze di pericolo e delle istruzioni operative si potrà creare il pericolo di scosse elettriche, incendi e/o incidenti gravi.



Conservare tutte le avvertenze di pericolo e le istruzioni operative per ogni esigenza futura. Il termine «elettroutensile» utilizzato nelle avvertenze di pericolo si riferisce ad utensili elettrici alimentati dalla rete (con linea di allacciamento) ed ad utensili elettrici alimentati a batteria (senza linea di allacciamento).

SICUREZZA DELL' AREA DI LAVORO

- **Tenere la postazione di lavoro sempre pulita e ben illuminata.** Il disordine oppure zone della postazione di lavoro non illuminate possono essere causa di incidenti.
- **Evitare d'impiegare l'elettrooutensile in ambienti soggetti al rischio di esplosioni nei quali si abbia presenza di liquidi, gas o polveri infiammabili.** Gli elettrooutensili producono scintille che possono far infiammare la polvere o i gas.
- **Tenere lontani i bambini ed altre persone durante l'impiego dell'elettrooutensile.** Eventuali distrazioni potranno comportare la perdita del controllo sull' elettrooutensile

SICUREZZA ELETTRICA

- **Evitare il contatto fisico con superfici collegate a terra, come tubi, riscaldamenti, cucine elettriche e frigoriferi.** Sussiste un maggior rischio di scosse elettriche nel momento in cui il corpo è messo a massa.
- **Custodire l'elettrooutensile al riparo dalla pioggia o dall'umidità.** La penetrazione dell'acqua in un elettrooutensile aumenta il rischio di una scossa elettrica.

SICUREZZA DELLE PERSONE

- **È importante concentrarsi su ciò che si sta facendo e maneggiare con giudizio l'elettrooutensile durante le operazioni di lavoro. Non utilizzare mai l'elettrooutensile in caso di stanchezza oppure quando ci si trovi sotto l'effetto di droghe, bevande alcoliche e medicinali.** Un attimo di distrazione durante l'uso dell'elettrooutensile può essere causa di gravi incidenti.
- **Indossare sempre equipaggiamento protettivo individuale nonché occhiali protettivi.** Indossando abbigliamento di protezione personale come la maschera per polveri, scarpe di sicurezza che non scivolino, elmetto di protezione oppure protezione acustica a seconda del tipo e dell'applicazione dell'elettrooutensile, si riduce il rischio di incidenti.
- **Evitare l'accensione involontaria dell'elettrooutensile. Prima di collegarlo alla rete di alimentazione elettrica e/o alla batteria ricaricabile,**

prima di prenderlo oppure prima di iniziare a trasportarlo, assicurarsi che l'elettrotensile sia spento. Tenendo il dito sopra l'interruttore mentre si trasporta l'elettrotensile oppure collegandolo all'alimentazione di corrente con l'interruttore inserito, si vengono a creare situazioni pericolose in cui possono verificarsi seri incidenti.

- ▶ **Prima di accendere l'elettrotensile togliere gli attrezzi di regolazione o la chiave inglese.** Un accessorio oppure una chiave che si trovi in una parte rotante della macchina può provocare seri incidenti.
- ▶ **Evitare una posizione anomala del corpo.** Avere cura di mettersi in posizione sicura e di mantenere l'equilibrio in ogni situazione. In questo modo è possibile controllare meglio l'elettrotensile in caso di situazioni inaspettate.
- ▶ **Indossare vestiti adeguati. Non indossare vestiti larghi, né portare bracciali e catenine. Tenere i capelli, i vestiti ed i guanti lontani da pezzi in movimento.** Vestiti lenti, gioielli o capelli lunghi potranno impigliarsi in pezzi in movimento.

TRATTAMENTO ACCURATO ED USO CORRETTO DEGLI ELETTROTENSILI

- ▶ **Non sottoporre la macchina a sovraccarico.** Per il proprio lavoro, utilizzare esclusivamente l'elettrotensile esplicitamente previsto per il caso. Con un elettrotensile adatto si lavora in modo migliore e più sicuro nell'ambito della sua potenza di prestazione.
- ▶ **Non utilizzare mai elettrotensili con interruttori difettosi.** Un elettrotensile con l'interruttore rotto è pericoloso e deve essere aggiustato.
- ▶ **Prima di procedere ad operazioni di regolazione sulla macchina, prima di sostituire parti accessorie oppure prima di posare la macchina al termine di un lavoro, estrarre sempre la spina dalla presa della corrente e/o estrarre la batteria ricaricabile.** Tale precauzione eviterà che l'elettrotensile possa essere messo in funzione involontariamente.
- ▶ **Quando gli elettrotensili non vengono utilizzati, conservarli al di fuori del raggio di accesso di bambini. Non fare usare l'elettrotensile a persone che non siano abituate ad usarlo o che non abbiano letto le presenti istruzioni.** Gli elettrotensili sono macchine pericolose quando vengono utilizzati da persone non dotate di sufficiente esperienza.
- ▶ **Eseguire la manutenzione dell'elettrotensile operando con la dovuta diligenza. Accertarsi che le parti mobili della macchina funzionino perfettamente, che non s'inceppino e che non ci siano pezzi rotti o danneggiati al punto da limitare la funzione dell'elettrotensile stesso. Prima di iniziare l'impiego, far riparare le parti danneggiate.** Numerosi incidenti vengono causati da elettrotensili la cui manutenzione è stata effettuata poco accuratamente.
- ▶ **Mantenere gli utensili da taglio sempre affilati e puliti.** Gli utensili da taglio curati con particolare attenzione e con taglianti affilati s'inceppano meno frequentemente e sono più facili da condurre.
- ▶ **Utilizzare l'elettrotensile, gli accessori opzionali, gli utensili per applicazioni specifiche ecc., sempre attenendosi alle presenti istruzioni. Così facendo, tenere sempre presente le**

condizioni di lavoro e le operazioni da eseguire. L'impiego di elettrotensili per usi diversi da quelli consentiti potrà dar luogo a situazioni di pericolo.

MANEGGIO ED IMPIEGO ACCURATO DI ACCUMULATORI

- ▶ **Caricare l'accumulatore solo ed esclusivamente nei dispositivi di carica consigliati dal produttore.** Per un dispositivo di carica previsto per un determinato tipo di accumulatore, sussiste pericolo di incendio, se utilizzato con un accumulatore di tipo diverso.
- ▶ **Utilizzare negli utensili elettrici solo ed esclusivamente gli accumulatori previsti allo scopo.** L'uso di accumulatori di tipo diverso potrà dare origine a lesioni e comportare il rischio d'incendi.
- ▶ **Tenere l'accumulatore non utilizzato lontano da graffette, monete, chiavi, chiodi, viti o da altri oggetti in metallo di piccole dimensioni che potrebbero causare un ponte tra i contatti.** Un eventuale corto circuito tra i contatti dell'accumulatore potrà dare origine a bruciature o ad incendi.
- ▶ **In caso di impiego sbagliato, potranno insorgere fuoriuscite di liquido dall'accumulatore. Evitare il contatto. In caso di contatto casuale, sciacquare con acqua. Qualora il liquido dovesse entrare in contatto con gli occhi, chiedere immediato consiglio al medico.** Il liquido fuoriuscito dall'accumulatore potrà causare irritazioni cutanee o bruciature.

ASSISTENZA

Fare riparare l'elettrotensile solo ed esclusivamente da personale specializzato e solo impiegando pezzi di ricambio originali. In tale maniera potrà essere salvaguardata la sicurezza dell'elettrotensile.

ISTRUZIONI DI SICUREZZA PER TRAPANI AVVITATORI A BATTERIA

- ▶ Evitare possibili danneggiamenti da viti e chiodi sporgenti; rimuoverli prima di iniziare la lavorazione.
- ▶ Controllare che la tensione dell'alimentazione sia la stessa di quella indicata sulla targhetta del caricatore.
- ▶ Spegnerne immediatamente l'elettrotensile quando l'utensile accessorio si blocca. Aspettarsi sempre alti momenti di reazione che possono provocare un contraccolpo. L'utensile accessorio si blocca quando:
 - L'elettrotensile è sottoposto a sovraccarico oppure.
 - Prende angolature improprie nel pezzo in lavorazione.
- ▶ Utilizzate solo accessori il cui numero massimo di giri corrisponda almeno al massimo dei numeri di giri dell'utensile.
- ▶ L'utensile/il caricatore non deve essere usato da persone (compresi i bambini) con ridotte capacità fisiche, sensoriali e mentali o con scarsa esperienza e conoscenza specifiche, a meno che le stesse non operino sotto la supervisione di una persona responsabile della loro sicurezza o siano state da essa istruite sull'utilizzo dell'utensile/del caricatore.
- ▶ Assicurarsi che i bambini non giochino con l'utensile/il caricatore.
- ▶ Tenere sempre ben saldo l'elettrotensile. Serrando a fondo ed allentando le viti è possibile che si veri-

fichino temporaneamente alti momenti di reazione.

- ▶ Fissare il pezzo da lavorare (un pezzo in lavorazione rimane bloccato in posizione con maggiore sicurezza se fissato con appositi dispositivi di serraggio o con una morsa e non tenendolo con la mano).
- ▶ Tenere l'elettrotensile per le superfici isolate dell'impugnatura qualora venissero effettuati lavori durante i quali l'accessorio oppure la vite potrebbe venire a contatto con cavi elettrici nascosti oppure con il proprio cavo di rete (il contatto con un cavo sotto tensione può mettere sotto tensione anche parti metalliche dell'apparecchio, causando una scossa elettrica).
- ▶ Al fine di rilevare possibili linee di alimentazione nascoste, utilizzare adatte apparecchiature di ricerca (un contatto con linee elettriche può provocare lo sviluppo di incendi e di scosse elettriche; danneggiando linee del gas si può creare il pericolo di esplosioni; penetrando una tubazione dell'acqua si provocano seri danni materiali oppure vi è il pericolo di provocare una scossa elettrica).
- ▶ Prima di posare l'elettrotensile, attendere sempre fino a quando si sarà fermato completamente. L'accessorio può incepparsi e comportare la perdita di controllo dell'elettrotensile.
- ▶ Le polveri di materiali come vernici contenenti piombo, alcune specie di legno, minerali e metallo possono essere nocive (il contatto con queste polveri o la loro inalazione possono causare reazioni allergiche e/o disturbi respiratori all'operatore o ad altre persone presenti sul posto); indossare una maschera protettiva per la polvere e utilizzare un dispositivo per l'estrazione della polvere se è presente una presa di collegamento.
- ▶ Alcuni tipi di polvere sono classificati come cancerogeni (quali le polveri di quercia e faggio) specialmente se associate ad additivi per il trattamento del legno; indossare una maschera protettiva per la polvere e utilizzare un dispositivo per l'estrazione della polvere se è presente una presa di collegamento.

ISTRUZIONI PER BATTERIE E CARICABATTERIA

1. CARICABATTERIA

- a. Prima di caricare la batteria, leggere le istruzioni.
- b. Per uso in ambienti interni. Non esporre a pioggia.
- c. Non ricaricare batterie non ricaricabili.

2. BATTERIA

- a. Prima di smaltire l'apparecchio, rimuovere la batteria.
- b. Scollegare l'apparecchio dalla rete elettrica prima di rimuovere la batteria.
- c. La batteria deve essere smaltita in sicurezza.
- d. Non usare batterie non ricaricabili.
- e. Non rompere, aprire o bruciare la batteria. Potrebbe verificarsi esposizione a materiali potenzialmente dannosi.
- f. In caso di incendio, usare un estintore a polvere CO₂.
- g. Non esporre a temperature >45°C. A temperature elevate, le celle potrebbero degradarsi.
- h. Ricaricare la batteria con un trasformatore a corrente costante e tensione costante.
- i. Ricaricare regolarmente la batteria, in condizioni comprese tra 5°C e 45°C con il caricabatteria specifico progettato per questa batteria.
- j. Conservare in un luogo asciutto e ben ventilato, entro i limiti consigliati da 10°C a 30°C.
- k. Non usare la batteria se è stata conservata a una

temperatura di 5°C o inferiore. Lasciarla "normalizzare" a temperatura ambiente prima dell'uso o della sostituzione.

- l. Durante lo smantellamento, rimuovere il nucleo della batteria per uno smaltimento separato dal prodotto, che è coperto dalla direttiva sui rifiuti di apparecchiature elettriche ed elettroniche. Isolare i terminali con nastro isolante adesivo per evitare che si verifichi un cortocircuito, un incendio o un'esplosione.

SPECIFICHE DEL PRODOTTO

DESTINAZIONE D'USO

Il trapano a percussione a batteria è destinato ad eseguire fori su legno, plastica, metallo ecc. e ad avvitare o svitare viti. È indicato inoltre per la perforazione di calcestruzzo, laterizio e pietra. Qualsiasi altra applicazione è considerata uso improprio.

DATI TECNICI

Codice prodotto	43 206	43199	43 200
-----------------	--------	-------	--------

Model	CHD/60-BL 20V PRO		
-------	-------------------	--	--

Capacità di foratura:

Legno	mm	35	
Acciaio dolce	mm	13	
Muratura	mm	13	
Coppia massima	Nm	60	
Giri al minuto (a vuoto)	min ⁻¹	0-500 0-2000	
Frequenza colpi	i/min	0-7500 0-30000	
Capacità mandrino	mm	13	
Peso (trapano e batteria)	kg	1,67	1,92

Valori di emissione acustica rilevati conformemente a EN 62841-1, EN62841-2

Il livello di rumore stimato A dell'apparecchio ammonta normalmente a

Livello di pressione acustica	dB(A)	79,2	
Livello di potenza sonora	dB(A)	86,3	
Incertezza della misura K	dB	3	

Valori complessivi di oscillazione a_n (somma vettoriale delle tre direzioni) e incertezza della misura K misurati conformemente alla norma EN 62841-1, EN62841-2

Livello vibrazioni:

a _h	m/s ²	3,054	
K	m/s ²	1,5	

Batteria:			
Tipo		Li-Ion	
Tensione nominale	V	20	
Valore	Ah	2,5	5,0
Tempo di ricarica (80%)	min	42	96
Tempo di ricarica (100%)	min	55	120
Caricabatteria:			
Tensione nominale	V	100-240	
Frequenza nominale	Hz	50/60	
C.C. nominale Tensione in uscita	V DC	22	
C.C. nominale Corrente in uscita	A	3,0	

IDENTIFICAZIONE

1. Interruttore a velocità variabile
2. Interruttore avanti/indietro
3. Mandrino auto-serrante
- 4a. Anello di regolazione della coppia
- 4b. Selettore martello avvitatore
5. Selettore a due velocità
6. Luce di lavoro LED
7. Clip per cintura
8. Pulsante di sgancio del pacco batteria
9. Pacco batteria
10. Caricabatteria

PRIMA DELL'USO

INSERIMENTO ED ESTRAZIONE DELLA BATTERIA

Far scorrere la batteria all'interno dell'impugnatura fino a farla combaciare. Per estrarre la batteria, premere il pulsante di sgancio della batteria ed estrarre la batteria dall'impugnatura.

VERIFICA DELLO STATO DELLA BATTERIA (11)

La batteria dispone di un indicatore di livello di carica. Usare l'indicatore di stato di carica della batteria per pianificare il lavoro e/o per evitare che si scarichi completamente.

- Per verificare il livello di carica, premere il tasto indicatore di livello di carica della batteria.
- Il livello di carica è rappresentato da luci LED rosse, gialle e verdi.
- Quando la batteria è del tutto carica si accendono tutte e tre le luci.

Indicatore LED di stato della batteria	Capacità
Luce LED verde accesa	>100%
Luce LED gialla accesa	>67%
Luce LED rossa accesa	>30%

RICARICARE LA BATTERIA

NOTA: Prima di usare il trapano a percussione a batteria per la prima volta, ricaricare la batteria.

Il caricabatteria è dotato di un indicatore luminoso LED di ricarica. Durante la ricarica, l'indicatore emetterà una luce rossa. A ricarica terminata, la luce diventerà verde.

- Collegare il caricabatteria a una presa di corrente idonea. Si accenderà la luce verde di ricarica
- Far scorrere la batteria nel caricabatteria, si accenderà la luce rossa di ricarica
- Il caricabatteria potrebbe riscaldarsi ed emettere un leggero ronzio durante la ricarica. Questo è normale e non indica un guasto.

ISTRUZIONI PER L'USO

INSERIMENTO DI UTENSILI

Il mandrino può accogliere sia punte per trapano sia punte per avvitatore.

- Per aprire il mandrino (3), ruotarlo in senso antiorario
- Inserire l'utensile e serrare manualmente il mandrino

VARIAZIONE DELLA VELOCITÀ (5)

Per evitare il rischio di danno agli ingranaggi, cambiare la velocità solo quando la macchina si è arrestata del tutto.

Il selettore a due velocità controlla la velocità del trapano. Il primo rapporto consente una foratura più lenta con una coppia maggiore, mentre il secondo rapporto è indicato quando si richiede una coppia minore ma una velocità maggiore.

Far scorrere il selettore in avanti per selezionare il primo rapporto.

Far scorrere il selettore indietro per selezionare il secondo rapporto.



INTERRUTTORE AVANTI/INDIETRO (2)

Mostrato sulla leva avanti/indietro

1. Impostare l'interruttore sinistra/destra su
2. Cambiare la direzione di rotazione solo quando la macchina non è in funzionamento!

VELOCITÀ VARIABILE (1)

Per iniziare a forare, premere il pulsante interruttore a velocità variabile. Per arrestare la foratura, rilasciare il pulsante interruttore.

Nota: Più a fondo è premuto il pulsante interruttore, maggiore sarà la velocità di rotazione della punta per trapano.

Attenzione: L'uso prolungato dell'apparecchio a una velocità bassa aumenterà il rischio di surriscaldamento del motore. Per evitarlo, far raffreddare regolarmente il motore (smettere di usare l'apparecchio per 15 minuti).

REGOLAZIONE DELLA COPPIA (4a)

Ruotare l'anello di regolazione della coppia fino all'im-

postazione desiderata. L'impostazione della coppia aiuterà a regolare la potenza dell'avvitatore quando in uso con una punta per l'avvitatore. Ciò aiuterà a evitare danni al pezzo in lavorazione e/o alla vite.

Nota: la selezione di una coppia più alta permetterà al trapano di usare una maggiore coppia per avvitare o svitare la vite. Per evitare danni alla testa della vite, si consiglia di iniziare selezionando una coppia più bassa e aumentare quando necessario.

LUCE DI LAVORO LED (6)

L'apparecchio è provvisto di una luce LED per illuminare l'area di lavoro e migliorare la visione quando si lavora in aree non sufficientemente illuminate. La luce LED si accenderà automaticamente quando il pulsante interruttore è premuto.

FUNZIONE AVVITATORE

Impostare l'anello della coppia al minimo e serrare la prima vite. Se il mandrino si blocca ed emette un ticchettio prima che la vite sia a filo, aumentare l'impostazione della coppia e continuare a serrare. Ripetere fino ad ottenere la corretta impostazione/profondità della vite. Usare questa impostazione per le restanti viti.

- Installare la giusta punta per avvitatore.
- Assicurarsi che la regolazione della coppia sia la più appropriata, se in dubbio iniziare con una regolazione bassa e aumentare gradualmente la regolazione fino a trovare la posizione più adatta.
- Usare la velocità corretta per il lavoro, iniziare applicando sul pulsante interruttore una pressione minima.
- Aumentare la velocità solo quando è possibile mantenere un controllo totale.
- Si consiglia di eseguire prima un foro pilota, leggermente più lungo e con un diametro leggermente inferiore rispetto al diametro del gambo della vite da applicare.
- Il foro pilota funzionerà come guida per la vite e renderà inoltre meno difficile il serraggio della vite stessa.
- Quando le viti sono posizionate in prossimità di un bordo del materiale, il foro pilota consentirà inoltre di evitare che il legno si spacchi.
- Usare la giusta punta da svasatura per alloggiare la testa della vite in modo che non sporga.
- Se la vite diventa difficile da avvitare, rimuoverla e provare un foro leggermente più largo o più lungo ma è importante ricordare che deve esserci materiale a sufficienza affinché la vite faccia presa! Se si riavvia una vite in un foro, posizionarla ed eseguire i primi giri a mano. Se la vite continua ad avere difficoltà (come quando si usa legno molto duro) provare a usare un lubrificante come sapone; il sapone liquido è solitamente migliore.
- Mantenere una pressione sufficiente sul trapano per evitare che la punta fuoriesca dalla testa della vite. La testa della vite può venire facilmente danneggiata rendendo difficile avvitare o anche rimuoverla.

COMANDO DI REGOLAZIONE DELLA COPPIA

Girando l'anello (4b) è possibile passare dalle funzioni di trapano a quelle di martello perforatore e avvitatore. Impostare a "trapano"  per foratura/avvitamento girevole, se impostato su "martello perforatore" , si attiverà la funzione di percussione. Questa è destinata

alla foratura di muratura, ecc. Ruotare l'anello in posizione  per usare il trapano come avvitatore.

FORATURA

Questa è destinata alla foratura di muratura (4a), ecc. Ruotare l'anello in posizione  per usare il trapano come avvitatore.

FORATURA BUCHI

- Quando si tenta di eseguire un foro di grande diametro, a volte è meglio iniziare con una punta più piccola e poi aumentare gradualmente fino alla dimensione richiesta.
- Ciò evita il sovraccarico del trapano.
- **AVVISO!** Molti incidenti si verificano a causa di situazioni non prevedibili. Fare attenzione al fatto che quando si esegue un foro piccolo la punta potrebbe rimanere incastrata nel foro.
- Ricordarsi di usare un movimento "a picchio" in fori profondi per consentire ai trucioli di essere espulsi dal foro.
- Se la punta si inceppa, spegnere immediatamente l'apparecchio per evitare danni permanenti al trapano.
- Provare a avviare il trapano in senso opposto per rimuovere la punta.
- Mantenere il trapano allineato con il foro. Idealmente, la punta dovrebbe entrare nel lavoro in angolo retto. Il cambio dell'angolo durante la foratura potrebbe far spezzare la punta, bloccando il foro e probabilmente provocando lesioni.
- Ridurre la pressione quando il trapano sta per sfondare il pezzo che si sta forando.
- Non forzare il trapano, farlo lavorare secondo i suoi tempi.
- Mantenere la punta affilata.

FORATURA SU LEGNO

- Per massime prestazioni quando si eseguono fori di grandi dimensioni, usare punte a trivella o a pala per legno.
- Impostare l'apparecchio in modalità foratura.
- Iniziare a forare a una velocità molto bassa per evitare che la punta scivoli via dal punto di partenza. Aumentare la velocità man mano che la punta affonda nel legno.
- Quando si eseguono fori da parte a parte, posizionare un blocco di legno dietro al pezzo da lavorare per evitare che sul retro del foro il bordo si spacchi o si scheggi.

FORATURA SU METALLO

- Per massime prestazioni, usare punte HSS per metallo.
- Impostare l'apparecchio in modalità foratura. Segnare il centro del foro usando un punzone.
- Usare un lubrificante adatto al materiale su cui si sta lavorando.
- Iniziare a forare a una velocità molto bassa per evitare che la punta scivoli via dal punto di partenza.
- Bloccare sempre le lamiere metalliche. Supportare il metallo sottile con un blocco di legno per evitare di deformarlo.

FORATURA DI MURATURA

Iniziare a perforare a una bassa velocità per evitare deviazioni della punta. Dopo aver ottenuto un foro, premere completamente il pulsante interruttore per ottenere massima velocità e potenza di foratura.

MANUTENZIONE

1. Per evitare incidenti, scollegare sempre la batteria dall'apparecchio. Prima di svolgere operazioni di pulizia o manutenzione, l'apparecchio può essere pulito molto efficacemente con aria compressa. Indossare sempre occhiali protettivi quando si usa aria compressa. In assenza di aria compressa, è possibile usare una spazzola per rimuovere polvere e trucioli dall'apparecchio.
2. Le aperture di areazione del motore e le leve di modifica vanno tenute pulite e liberi da corpi estranei. Non usare oggetti appuntiti per pulire le aperture.
3. Non usare sostanze caustiche per pulire le parti in plastica. Evitare quindi: benzina, tetracloruro di carbonio, detergenti clorurati, ammoniaca e detergenti domestici contenenti ammoniaca. Non usare queste sostanze per pulire l'apparecchio.
4. Mantenere l'apparecchio sempre pulito.
5. Pulire l'alloggiamento solo con un panno umido. Non usare alcun solvente!

ATTENZIONE: Non usare agenti pulenti per pulire le parti in plastica dell'apparecchio. Si consiglia un detergente delicato su un panno umido. Evitare sempre il contatto dell'apparecchio con l'acqua.

PROTEZIONE DELL'AMBIENTE



Riciclare le materie prime e non smaltire l'apparecchio come rifiuto. Avviare ad un riciclaggio rispettoso dell'ambiente la macchina, gli accessori e gli imballaggi dismessi. I componenti in plastica sono contrassegnati per il riciclaggio selezionato.

GARANZIA

Sono esclusi dalla garanzia i danni attribuibili alla normale usura, al sovraccarico o a una manipolazione scorretta. In caso di reclamo, inviare la macchina, completamente assemblata, al proprio rivenditore o a un centro assistenza per apparecchiature elettriche.

ΕΛΛΗΝΙΚΑ

ΓΕΝΙΚΕΣ ΟΔΗΓΙΕΣ ΑΣΦΑΛΕΙΑΣ ΗΛΕΚΤΡΙΚΟΥ ΕΡΓΑΛΕΙΟΥ



Διαβάστε όλες τις υποδείξεις ασφαλείας και τις οδηγίες. Αμέλειες κατά την τήρηση των υποδείξεων ασφαλείας και των οδηγιών μπορεί να προκαλέσουν ηλεκτροπληξία, πυρκαγιά ή/και σοβαρούς τραυματισμούς. **Φυλάξτε όλες τις προειδοποιητικές υποδείξεις και οδηγίες για κάθε μελλοντική χρήση.** Ο ορισμός «Ηλεκτρικό εργαλείο» που χρησιμοποιείται στις προειδοποιητικές υποδείξεις αναφέρεται σε ηλεκτρικά εργαλεία που τροφοδοτούνται από το ηλεκτρικό δίκτυο (με ηλεκτρικό καλώδιο) καθώς και σε ηλεκτρικά εργαλεία που τροφοδοτούνται από μπαταρία (χωρίς ηλεκτρικό καλώδιο).

ΑΣΦΑΛΕΙΑ ΣΤΟ ΧΩΡΟ ΕΡΓΑΣΙΑΣ

- ▶ **Διατηρείτε τον τομέα που εργάζεσθε καθαρό και καλά φωτισμένο.** Αταξία ή σκοτεινές περιοχές εργασίας μπορεί να οδηγήσουν σε ατυχήματα.
- ▶ **Μην εργάζεσθε με το ηλεκτρικό εργαλείο σε περιβάλλον όπου υπάρχει κίνδυνος έκρηξης, στο οποίο υπάρχουν εύφλεκτα υγρά, αέρια ή σκόνες.** Τα ηλεκτρικά εργαλεία δημιουργούν σπινθηρισμό ο οποίος μπορεί να αναφλέξει τη σκόνη ή τις αναθυμιάσεις.
- ▶ **Όταν χρησιμοποιείτε το ηλεκτρικό εργαλείο κρατάτε μακριά απ' αυτό τα παιδιά κι άλλα τυχόν παρευρισκόμενα άτομα.** Σε περίπτωση απόσπασης της προσοχής σας μπορεί να χάσετε τον έλεγχο του μηχανήματος.

ΗΛΕΚΤΡΙΚΗ ΑΣΦΑΛΕΙΑ

- ▶ **Αποφεύγετε την επαφή του σώματός σας με γειωμένες επιφάνειες όπως σωλήνες, θερμαντικά σώματα (καλοριφέρ), κουζίνες ή ψυγεία.** Όταν το σώμα σας είναι γειωμένο αυξάνεται ο κίνδυνος ηλεκτροπληξίας.
- ▶ **Μην εκθέτετε τα μηχανήματα στη βροχή ή την υγρασία.** Η διείσδυση νερού σ' ένα ηλεκτρικό εργαλείο αυξάνει τον κίνδυνο ηλεκτροπληξίας.

ΑΣΦΑΛΕΙΑ ΠΡΟΣΩΠΩΝ

- ▶ **Να είστε πάντοτε προσεκτικός/προσεκτική, να δίνετε προσοχή στην εργασία που κάνετε και να χειρίζεστε το μηχάνημα με περίσκεψη. Μη χρησιμοποιήσετε ένα ηλεκτρικό εργαλείο όταν είστε κουρασμένος/κουρασμένη ή όταν βρίσκεστε υπό την επήρεια ναρκωτικών, οιονοπνεύματος ή φαρμάκων.** Μια στιγμή αμέλειας κατά το χειρισμό του ηλεκτρικού εργαλείου μπορεί να οδηγήσει σε σοβαρούς τραυματισμούς.
- ▶ **Φοράτε έναν κατάλληλο για σας προστατευτικό εξοπλισμό και πάντοτε προστατευτικά γυαλιά.** Όταν φοράτε έναν κατάλληλο προστατευτικό εξοπλισμό όπως μάσκα προστασίας από σκόνη, αντιολισθητικά υποδήματα ασφαλείας, προστατευτικό κράνος ή ωτασπίδες, ανάλογα με το εκάστοτε εργαλείο και τη χρήση του, ελαττώνεται ο κίνδυνος τραυματισμών.
- ▶ **Αποφεύγετε την αθέλητη εκκίνηση. Βεβαιωθεί-**

τε ότι το ηλεκτρικό εργαλείο έχει αποζευχτεί πριν το συνδέσετε με το ηλεκτρικό δίκτυο ή με την μπαταρία καθώς και πριν το παραλάβετε ή το μεταφέρετε. Όταν μεταφέρετε το ηλεκτρικό εργαλείο έχοντας το δάχτυλό σας στο διακόπτη ή όταν συνδέσετε το μηχανήμα με την ηχηρή ρεμάτος όταν αυτό είναι ακόμη στη θέση ON, τότε δημιουργείται κίνδυνος τραυματισμών.

- ▶ **Αφαιρείτε από τα ηλεκτρικά εργαλεία τυχόν συναρμολογημένα εργαλεία ρύθμισης ή κλειδιά πριν θέσετε το ηλεκτρικό εργαλείο σε λειτουργία.** Ένα εργαλείο ή κλειδί συναρμολογημένο σ' ένα περιστρεφόμενο τμήμα ενός μηχανήματος μπορεί να οδηγήσει σε τραυματισμούς.
- ▶ **Μην υπερεκτιμάτε τον εαυτό σας. Φροντίζετε για την ασφαλή στάση του σώματός σας και διατηρείτε πάντοτε την ισορροπία σας.** Έτσι μπορείτε να ελέγχετε καλύτερα το μηχανήμα σε περιπτώσεις απροσδόκητων περιστασίων.
- ▶ **Φοράτε κατάλληλα ενδύματα. Μη φοράτε φαρδιά ρούχα ή κοσμήματα. Κρατάτε τα μαλλιά σας, τα ρούχα σας και τα γάντια σας μακριά από κινούμενα εξαρτήματα.** Χαλαρή ενδυμασία, κοσμήματα ή μακριά μαλλιά μπορεί να εμπλακούν στα κινούμενα εξαρτήματα.

ΕΠΙΜΕΛΗΣ ΧΕΙΡΙΣΜΟΣ ΚΑΙ ΧΡΗΣΗ ΗΛΕΚΤΡΙΚΩΝ ΕΡΓΑΛΕΙΩΝ

- ▶ **Μην υπερφορτώνετε το μηχανήμα. Χρησιμοποιείτε για την εκάστοτε εργασία το ηλεκτρικό εργαλείο που προορίζεται γι' αυτήν.** Με το κατάλληλο ηλεκτρικό εργαλείο εργάζεστε καλύτερα και ασφαλέστερα στην αναφερόμενη περιοχή ισχύος.
- ▶ **Μη χρησιμοποιήσετε ποτέ ένα μηχανήμα που έχει χαλασμένο διακόπτη.** Ένα ηλεκτρικό εργαλείο που δεν μπορείτε πλέον να το θέσετε σε λειτουργία και/ή εκτός λειτουργίας είναι επικίνδυνο και πρέπει να επισκευαστεί.
- ▶ **Βγάλτε το φως από την πρίζα και/ή αφαιρέστε την μπαταρία πριν διεξάγετε στο μηχανήμα μια οποιαδήποτε εργασία ρύθμισης, πριν αλλάξετε ένα εξάρτημα ή όταν πρόκειται να διαφυλάξετε/να αποθηκεύσετε το μηχανήμα.** Αυτά τα προληπτικά μέτρα ασφαλείας μειώνουν τον κίνδυνο από τυχόν αθέλητη εκκίνηση του ηλεκτρικού εργαλείου.
- ▶ **Διαφυλάγεται τα ηλεκτρικά εργαλεία που δε χρησιμοποιείτε μακριά από παιδιά. Μην επιτρέψετε τη χρήση του μηχανήματος σε άτομα που δεν είναι εξοικειωμένα μ' αυτό ή δεν έχουν διαβάσει τις παρούσες οδηγίες.** Τα ηλεκτρικά εργαλεία είναι επικίνδυνα όταν χρησιμοποιούνται από μη έμπειρα πρόσωπα.
- ▶ **Να περιποιείστε προσεκτικά το ηλεκτρικό εργαλείο. Ελέγχετε, αν τα κινούμενα μέρη λειτουργούν άψωγα, χωρίς να μπλοκάρουν, ή μήπως έχουν σπάσει ή φθαρεί τυχόν μέρη τα οποία επηρεάζουν τον τρόπο λειτουργίας του ηλεκτρικού εργαλείου. Δώστε το χαλασμένο ηλεκτρικό εργαλείο για επισκευή πριν το ξαναχρησιμοποιήσετε.** Η κακή συντήρηση των ηλεκτρικών εργαλείων αποτελεί αιτία πολλών ατυχημάτων.
- ▶ **Διατηρείτε τα εξαρτήματα κοπής κοφτερά και καθαρά.** Προσεκτικά συντηρημένα κοπτικά εξαρτήματα σφηνώνουν δυσκολότερα και οδηγούνται ευκολότερα.

- ▶ **Χρησιμοποιείτε τα ηλεκτρικά εργαλεία, εξαρτήματα, παρελκόμενα εργαλεία κτλ. σύμφωνα με τις παρούσες οδηγίες. Λαμβάνετε επίσης υπόψη σας τις εκάστοτε συνθήκες και την υπό εκτέλεση εργασία.** Η χρησιμοποίηση των ηλεκτρικών εργαλείων για εργασίες που δεν προβλέπονται γι' αυτά μπορεί να δημιουργήσει επικίνδυνες καταστάσεις.

ΧΡΗΣΗ ΚΙ ΕΠΙΜΕΛΗΣ ΧΕΙΡΙΣΜΟΣ ΕΡΓΑΛΕΙΩΝ ΜΠΑΤΑΡΙΑΣ

- ▶ **Φορτίζετε τις μπαταρίες μόνο με φορτιστές που προτείνονται από τον κατασκευαστή.** Ένας φορτιστής που είναι κατάλληλος μόνο για ένα συγκεκριμένο τύπο μπαταριών δημιουργεί κίνδυνο πυρκαγιάς όταν χρησιμοποιηθεί για άλλες μπαταρίες.
- ▶ **Χρησιμοποιείτε στα ηλεκτρικά εργαλεία μόνο μπαταρίες που προορίζονται γι' αυτά.** Η χρήση άλλων μπαταριών μπορεί να οδηγήσει σε τραυματισμούς και να δημιουργήσει κίνδυνο πυρκαγιάς.
- ▶ **Κρατάτε τις μπαταρίες που δε χρησιμοποιείτε μακριά από συνδετήρες χαρτιών, νομίσματα, κλειδιά, καρφιά, βίδες κι άλλα μικρά μεταλλικά αντικείμενα που μπορούν να βραχυκυκλώσουν τις επαφές της μπαταρίας.** Ένα βραχυκύκλωμα των επαφών της μπαταρίας μπορεί να προκαλέσει τραυματισμούς ή φωτιά.
- ▶ **Μια τυχόν εσφαλμένη χρήση μπορεί να οδηγήσει σε διαρροή υγρών από την μπαταρία. Αποφεύγετε κάθε επαφή μ' αυτά. Σε περίπτωση τυχαίας επαφής ξεπλύνετε καλά με νερό. Σε περίπτωση που τα υγρά θα έρθουν σε επαφή με τα μάτια, πρέπει να ζητήσετε επίσης και ιατρική βοήθεια.** Διαρρέοντα υγρά μπαταρίας μπορεί να οδηγήσουν σε ερεθισμό του δέρματος ή σε εγκαύματα.

SERVICE

- ▶ **Δώστε το ηλεκτρικό εργαλείο σας για επισκευή από άριστα εκπαιδευμένο προσωπικό και με γνώση ανταλλακτικά.** Έτσι εξασφαλίζετε τη διατήρηση της ασφαλείας του μηχανήματος.

ΥΠΟΔΕΙΞΕΙΣ ΑΣΦΑΛΕΙΑΣ ΓΙΑ ΕΠΑΝΑΦΟΡΤΙΖΟΜΕΝΟ ΔΡΑΠΑΝΟΚΑΤΣΑΒΙΔΟ

- ▶ Προφυλάξτε το εργαλείο από τυχόν φθορές από ξένα σώματα (βίδες, καρφιά ή άλλα) που ίσως είναι μέσα στο κομμάτι που θα δουλέψετε - αφαιρέστε τα πριν αρχίσετε την εργασία.
- ▶ Βεβαιωθείτε ότι η τάση του παρεκόμενου ρεύματος είναι ίδια με την τάση που υποδεικνύεται στην πινακίδα δεδομένων του φορτιστή.
- ▶ Διακόψτε αμέσως τη λειτουργία του ηλεκτρικού εργαλείου όταν μπλοκάρει το εργαλείο. Να υπολογίζετε πάντοτε τις υψηλές ροπές αντίδρασης που μπορεί να προκαλέσουν κλότσημα. Το εργαλείο μπλοκάρει όταν:
 - Το ηλεκτρικό εργαλείο φορτωθεί υπερβολικά ή
 - Το εργαλείο λοξεύσει μέσα στο υπό καταργασία τμήμα.
- ▶ Χρησιμοποιείτε μόνο εξαρτήματα των οποίων ο ύψιστος επιτρεπτός αριθμός στροφών είναι τουλάχιστον τόσο υψηλός, όσο ο ύψιστος αριθμός στροφών χωρίς φορτίο του εργαλείου.
- ▶ Το εργαλείο / ο φορτιστής αυτό δεν προορίζεται για χρήση από άτομα (συμπεριλαμβανομένων παιδιών) με μειωμένες φυσικές, αισθητικές ή νοητικές ικανότητες, ή από άτομα χωρίς εμπειρία ή γνώση, εκτός και αν

επιβλέπονται ή εάν τους έχουν δοθεί οδηγίες σχετικά με τη χρήση του εργαλείου / φορτιστή από άτομα υπεύθυνα για την ασφάλειά τους.

- ▶ Βεβαιωθείτε ότι τα παιδιά δεν παίζουν με το εργαλείο / τον φορτιστή.
- ▶ Κρατάτε καλά το ηλεκτρικό εργαλείο. Όταν βιδώνετε ή λύνετε βίδες μπορεί να εμφανιστούν πρόσκαιρα ροπές αντίδρασης (κλωστήματα).
- ▶ Στερεώστε το κομμάτι εργασίας (το κομμάτι εργασίας συγκρατείται καλύτερα με σφιγκτήρες ή σε μέγγενη παρά με το χέρι).
- ▶ Να κρατάτε το ηλεκτρικό εργαλείο από τις μονωμένες επιφάνειες συγκράτησης όταν υπάρχει κίνδυνος το εργαλείο ή η βίδα να έρθει σε επαφή με μη ορατούς ηλεκτροφόρους αγωγούς ή το ίδιο το καλώδιό του (η επαφή με έναν ηλεκτροφόρο αγωγό μπορεί να θέσει τα μεταλλικά μέρη του ηλεκτρικού εργαλείου επίσης υπό τάση και προκαλέσει έτσι ηλεκτροπληξία)
- ▶ Χρησιμοποιήστε κατάλληλες ανιχνευτικές συσκευές για να εντοπίσετε τυχόν αφανείς τροφοδοτικές γραμμές (επαφή με ηλεκτρικές γραμμές μπορεί να οδηγήσει σε πυρκαϊά ή σε ηλεκτροπληξία - βλάβες σε αγωγούς φωταερίου (γκαζιού) μπορεί να οδηγήσουν σε έκρηξη - η διείσδυση σ' ένα σωλήνα νερού προκαλεί υλικές ζημιές ή μπορεί να προκαλέσει ηλεκτροπληξία).
- ▶ Πριν αποθέσετε το ηλεκτρικό εργαλείο περιμένετε πρώτα να σταματήσει εντελώς να κινείται. Το τοποθετημένο εξάρτημα μπορεί να σφηνώσει και να οδηγήσει στην απώλεια του ελέγχου του ηλεκτρικού εργαλείου.
- ▶ Η σκόνη από υλικά όπως μολύβδο, ορισμένα είδη ξύλου, ανόργανα στοιχεία και μέταλλα μπορεί να είναι επιβλαβής (η επαφή ή η εισπνοή της σκόνης μπορεί να προκαλέσει αλλεργικές αντιδράσεις ή / και αναπνευστικές ασθένειες στον χειριστή ή σε άτομα που παρίστανται) - να φοράτε προσωπίδα προστασίας από τη σκόνη και να εργάζεστε με συσκευή αφαίρεσης σκόνης όταν είναι δυνατό.
- ▶ Ορισμένα είδη σκόνης ταξινομούνται ως καρκινογόνα (όπως η σκόνη από τη δρυ ή την οξιά) ιδιαίτερα σε συνδυασμό με πρόσθετα συντήρησης ξύλου - να φοράτε προσωπίδα προστασίας από τη σκόνη και να εργάζεστε με συσκευή αφαίρεσης σκόνης όταν είναι δυνατό.

ΟΔΗΓΙΕΣ ΓΙΑ ΦΟΡΤΙΣΤΕΣ ΚΑΙ ΜΠΑΤΑΡΙΕΣ

1. ΦΟΡΤΙΣΤΕΣ ΜΠΑΤΑΡΙΑΣ

- a. Πριν από τη φόρτιση, διαβάστε τις οδηγίες.
- b. Για εσωτερική χρήση. Μην την εκθέτετε στη βροχή.
- c. Μην φορτίζετε μη επαναφορτιζόμενες μπαταρίες.

2. ΜΠΑΤΑΡΙΑ

- a. Η μπαταρία πρέπει να αφαιρεθεί από τη συσκευή πριν από την απόρριψή της.
- b. Η συσκευή πρέπει να έχει αποσυνδεθεί από την παροχή ρεύματος κατά την αφαίρεση της μπαταρίας.
- c. Η μπαταρία πρέπει να απορριφθεί με ασφάλεια.
- d. Μη χρησιμοποιείτε μη επαναφορτιζόμενες μπαταρίες.
- e. Μην συνθλίβετε, ανοίγετε ή καίτε την μπαταρία. Μπορεί να υπάρξει έκθεση σε πιθανώς επιβλαβή υλικά.
- f. Σε περίπτωση πυρκαϊγιάς χρησιμοποιήστε πυροσβεστήρα διοξειδίου του άνθρακα.
- g. Μην εκθέτετε σε υψηλές θερμοκρασίες > 45°C. Τα στοιχεία της μπαταρίας μπορεί να υποβαθμιστούν σε υψηλές θερμοκρασίες.

- h. Η μπαταρία πρέπει να φορτίζεται από σταθερό ρεύμα, μετασχηματιστή σταθερής τάσης.
- i. Φορτίζετε τακτικά την μπαταρία σε συνθήκες μεταξύ 5°C και 45°C με τον καθορισμένο φορτιστή που έχει σχεδιαστεί για αυτή την μπαταρία.
- j. Φυλάσσετε σε ξηρό, καλά αεριζόμενο χώρο εντός των συνιστώμενων ορίων από 10°C έως 30°C.
- k. Μην χρησιμοποιείτε μπαταρία αν έχει αποθηκευτεί στους 5°C ή λιγότερο. Αφήστε τη να έρθει σε κανονική θερμοκρασία δωματίου πριν από τη χρήση/αλλαγή.
- l. Κατά τη διάρκεια του παροπλισμού, αφαιρέστε το στοιχείο της μπαταρίας για ανακύκλωση ξεχωριστά από το προϊόν, η οποίο καλύπτεται από την οδηγία περί αποβλήτων ηλεκτρικού και ηλεκτρονικού εξοπλισμού. Μονώστε τους ακροδέκτες με μονωτική ταινία για να αποφύγετε βραχυκύκλωμα, πυρκαϊά ή έκρηξη.

ΠΡΟΔΙΑΓΡΑΦΕΣ ΠΡΟΪΟΝΤΩΝ

ΠΡΟΒΛΕΠΟΜΕΝΗ ΧΡΗΣΗ

Το κρουστικό δραπενοκατσάβιδο μπαταρίας προορίζεται για τη διάνιξη οπών σε ξύλο, πλαστικό, μέταλλο κλπ. και για το βίδωμα ή ξεβίδωμα βιδών. Προορίζεται επίσης για τρύπημα με κρούση σε σκυρόδεμα, τούβλο και πέτρα. Οποιαδήποτε άλλη εφαρμογή θεωρείται κατάχρηση.

ΤΕΧΝΙΚΑ ΣΤΟΙΧΕΙΑ

Κωδικός	43 206	43 199	43 200
Μοντέλο	CHD/60-BL 20V PRO		
Ικανότητα τρυπήματος:			
Ξύλο	mm	35	
Χάλυβας	mm	13	
Τοιχοποιία	mm	13	
Μέγιστη ροπή	Nm	60	
Αριθμός στροφών (χωρίς φορτίο)	min ⁻¹	0-500 0-2000	
Αριθμός κρούσεων σε ονομαστικό αριθμό στροφών	i/min	0-7500 0-30000	
Περιοχή σύσφιγξης τσοκ	mm	13	
Βάρος με μπαταρία	kg	1,67	1,92
Τιμές εκπομπής θορύβου, υπολογισμένες κατά EN 62841-1, EN62841-2			
Η χαρακτηριστική στάθμη θορύβου του μηχανήματος προσδιορίστηκε σύμφωνα με την καμπύλη Α και ανέρχεται σε:			
Στάθμη ακουστικής πίεσης	dB(A)	79,2	
Στάθμη ακουστικής ισχύος	dB(A)	86,3	

Έυρος λάθους Κ	dB	3
Οι συνολικές τιμές κραδασμών a_h (άθροισμα ανυσομάτων τριών κατευθύνσεων) και ανασφάλεια Κ εξακριβώθηκαν σύμφωνα με το πρότυπο EN 62841-1, EN62841-2		

Μέγιστο επίπεδο δόνησης:

a_h	m/s ²	3,054
K	m/s ²	1,5

Μπαταρία:

Τύπος	Li-Ion		
Ονομαστική Τάση	V	20	
Χωρητικότητα	Ah	2,5	5,0
Χρόνος φόρτισης (80%)	min	42	96
Χρόνος φόρτισης (100%)	min	55	120
Φορτιστής:			
Ονομαστική Τάση	V	100-240	
Ονομαστική Συχνότητα	Hz	50/60	
Ονομαστική Τάση Εξόδου	V DC	22	
Ονομαστικό Ρεύμα Εξόδου	A	3,0	

ΣΤΟΙΧΕΙΑ ΠΡΟΪΟΝΤΟΣ

1. Διακόπτης ενεργοποίησης και ελέγχου ταχύτητας
2. Διακόπτης αλλαγής φοράς περιστροφής
3. Ταχυτόκ
- 4a. Δακτύλιος ρύθμισης ροπής στρέψης
- 4b. Περιστροφικός επιλογέας κρούσης
5. Επιλογέας 2 ταχυτήτων
6. LED φως εργασίας
7. Κλιπ ζώνης
8. Κουμπί απελευθέρωσης μπαταρίας
9. Μπαταρία
10. Φορτιστής μπαταρίας

ΠΡΙΝ ΤΗ ΛΕΙΤΟΥΡΓΙΑ**ΤΟΠΟΘΕΤΗΣΗ ΚΑΙ ΑΦΑΙΡΕΣΗ ΤΗΣ ΜΠΑΤΑΡΙΑΣ**

Σύρετε την μπαταρία στη λαβή μέχρι να ασφαλίσει. Για να αφαιρέσετε την μπαταρία, πιέστε το κίτρινο κουμπί απελευθέρωσης της μπαταρίας και τραβήξτε τη μπαταρία έξω από τη λαβή.

ΕΛΓΧΟΣ ΚΑΤΑΣΤΑΣΗΣ ΜΠΑΤΑΡΙΑΣ (11)

Η μπαταρία είναι εξοηλισμένη με μια ένδειξη στάθμης φόρτισης. Χρησιμοποιήστε την ένδειξη κατάστασης φόρτισης της μπαταρίας για να προγραμματίσετε την εργασία σας και/ή για να αποφύγετε τη βαθιά εκφόρτιση.

- Για να ελέγξετε το επίπεδο φόρτισης, πατήστε το κουμπί ένδειξης στάθμης φόρτισης της μπαταρίας.
- Το επίπεδο φόρτισης αντιπροσωπεύεται από κόκκινα, κίτρινα και πράσινα LED.
- Όταν η μπαταρία φορτιστεί πλήρως, ανάβουν και τα τρία LED.

LED battery status indicator	Capacity
Πράσινο LED αναμμένο	>100%
Κίτρινο LED αναμμένο	>67%
Κόκκινο LED αναμμένο	>30%

ΦΟΡΤΙΣΗ ΜΠΑΤΑΡΙΑΣ**ΣΗΜΕΙΩΣΗ: Πριν χρησιμοποιήσετε το κρουστικό δραπενοκαταβίδο σας, φορτίστε πρώτα την μπαταρία.**

Ο φορτιστής είναι εφοδιασμένος με ενδεικτική λυχνία φόρτισης LED. Κατά τη διάρκεια της φόρτισης, η ενδεικτική λυχνία ανάβει με κόκκινο χρώμα. Μετά την ολοκλήρωση της φόρτισης, το φως γίνεται πράσινο.

- Συνδέστε το φορτιστή σε μια κατάλληλη πρίζα ρεύματος. Η πράσινη φωτεινή ένδειξη φόρτισης ανάβει
- Σύρετε την μπαταρία στο φορτιστή, η κόκκινη φωτεινή ένδειξη φόρτισης ανάβει
- Ο φορτιστής μπορεί να ζεσταθεί και να κάνει ένα ελαφρό βόμβο κατά τη διάρκεια της φόρτισης. Αυτό είναι φυσιολογικό και δεν υποδηλώνει σφάλμα.

ΟΔΗΓΙΕΣ ΛΕΙΤΟΥΡΓΙΑΣ**ΕΞΑΡΤΗΜΑΤΑ ΕΡΓΑΛΕΙΟΥ**

Τόσο τα τρυπάνια όσο και οι μύτες μπορούν να τοποθετηθούν στον τσοκ.

- Για να ανοίξετε το τσοκ, περιστρέψτε το σφικτήρα (3) αριστερόστροφα
- Τοποθετήστε το εργαλείο και σφίξτε το τσοκ με το χέρι

ΑΛΛΑΓΗ ΤΑΧΥΤΗΤΑΣ (5)**Για να αποτρέψετε τον κίνδυνο βλάβης των εργαλείων, αλλάξτε τις ταχύτητες μόνο όταν το εργαλείο έχει σταματήσει τελείως.**

Ο επιλογέας δύο ταχυτήτων ρυθμίζει την ταχύτητα του τρυπανιού.

Η πρώτη ταχύτητα επιτρέπει πιο αργή διάτρηση με μεγαλύτερη ροπή, ενώ η δεύτερη ταχύτητα είναι κατάλληλη όταν χρειάζεται μικρότερη ροπή, αλλά μεγαλύτερη ταχύτητα.

Σύρετε τον επιλογέα προς τα εμπρός για να επιλέξετε την πρώτη ταχύτητα.

Σύρετε τον επιλογέα προς τα πίσω για να επιλέξετε δεύτερη ταχύτητα.

**ΔΙΑΚΟΠΤΗΣ ΑΛΛΑΓΗΣ ΦΟΡΑΣ ΠΕΡΙΣΤΡΟΦΗΣ (2)**

↔ / ↔ Εμφανίζονται στον επιλογέα φοράς περιστροφής

1. Τοποθετήστε το δεξί/αριστερό επιλογέα στο ↔ ή ↔ στο
2. Αλλάξτε τη διεύθυνση περιστροφής μόνο όταν δεν είναι σε λειτουργία το εργαλείο!

ΕΠΙΛΟΓΗ ΤΑΧΥΤΗΤΑΣ

Για να ξεκινήσετε το τρύπημα, πιέστε τον διακόπτη επιλογής ταχύτητας/σκανδάλη. Για να σταματήσετε

το τρύπημα, απελευθερώστε τον διακόπτη επιλογής ταχύτητας/σκανδάλη.

ΣΗΜΕΙΩΣΗ: Όσο περισσότερο πιέζετε τον διακόπτη, τόσο γρηγορότερα θα περιστρέφεται το τρυπάνι.

ΠΡΟΣΟΧΗ: Η λειτουργία σε χαμηλή ταχύτητα για μεγάλο χρονικό διάστημα, ενδέχεται να υπερθερμάνει το μοτέρ. Για προστασία από την υπερθέρμανση, αφήνετε το μοτέρ να κρύνει τακτικά (Σταματήστε τη χρήση του μηχανήματος για 15 λεπτά).

ΡΥΘΜΙΣΗ ΡΟΠΗΣ (4a)

Περιστρέψτε τον δακτύλιο ρύθμισης της ροπής στην επιθυμητή θέση. Η ρύθμιση ροπής θα σας βοηθήσει να ρυθμίσετε την περιστροφική δύναμη όταν χρησιμοποιείται μια μύτη. Με αυτό τον τρόπο σας βοηθά να αποφύγετε την καταστροφή του αντικειμένου εργασίας σας ή/και της βίδας.

Σημείωση: Επιλέγοντας τη ρύθμιση υψηλής ροπής θα σας επιτρέψει να χρησιμοποιήσετε περισσότερη ροπή για να βιδώσετε ή να ξεβιδώσετε τη βίδα. Για να αποφύγετε να καταστραφεί το κεφάλι της βίδας, προτιμούμε να ξεκινήσετε με χαμηλή ταχύτητα και να την αυξήσετε σταδιακά εφόσον απαιτείται.

LED ΦΩΣ ΕΡΓΑΣΙΑΣ (6)

Το εργαλείο διαθέτει ένα LED φως που βοηθά στο φωτισμό του χώρου εργασίας και βελτιώνει την όραση κατά τη διάρκεια της εργασίας με ανεπαρκή φωτισμό. Το LED φως θα ανάψει αυτόματα όταν είναι πατημένη η σκανδάλη.

ΒΙΔΩΜΑ



Τοποθετήστε τον δακτύλιο ρύθμισης ροπής στο χαμηλότερο επίπεδο και σφίξτε την πρώτη βίδα. Εάν διαπιστώσετε αντίσταση και ακούγεται ένας ήχος κλικαρίσματος πριν η βίδα εισχωρήσει, αυξήστε τη ροπή και συνεχίστε. Επαναλάβετε μέχρι να πετύχετε την κατάλληλη ρύθμιση σε σχέση με το βάθος της βίδας. Χρησιμοποιήστε την ίδια ρύθμιση και για τις υπόλοιπες βίδες.

- Τοποθετήστε την κατάλληλη μύτη.
- Βεβαιωθείτε ότι ο δακτύλιος ρύθμισης της ροπής είναι στην κατάλληλη ρύθμιση. Εάν αμφιβάλλετε, ξεκινήστε με μια χαμηλή ρύθμιση και σταδιακά αυξήστε τη ρύθμιση μέχρι να βρείτε την κατάλληλη θέση.
- Χρησιμοποιήστε την κατάλληλη ταχύτητα και πιέστε ελάχιστα τη σκανδάλη.
- Αυξήστε την ταχύτητα μόνο όταν έχετε και μπορείτε να διατηρήσετε τον πλήρη έλεγχο της εργασίας.
- Σας συμβουλεύουμε να τρυπήσετε μια τρύπα οδηγό για αρχή, ελαφρώς μακρύτερη και ελάχιστα μικρότερη από τη διάμετρο του στελέχους της βίδας που θα εφαρμόσετε.
- Η τρύπα θα λειτουργήσει ως οδηγός για τη βίδα και επιπλέον, θα κάνει το σφίξιμο της βίδας πιο εύκολο.
- Όταν οι βίδες είναι τοποθετημένες κοντά στην άκρη ενός υλικού, μια τρύπα-οδηγός θα βοηθήσει να αποφευχθεί το σχίσιμο του ξύλου.
- Χρησιμοποιήστε την κατάλληλη φρεζαρισμένη μύτη για να διευκολύνετε την κεφαλή της βίδας έτσι ώστε να μην προεξέχει.
- Εάν η βίδα δεν βιδώνεται εύκολα, απομακρυνέτε την και χρησιμοποιήστε μια μεγαλύτερη ή μακρύτερη αλλά να θυμάστε ότι χρειάζεται να υπάρχει αρκετό

υλικό για την βίδα ώστε να πιστεΐ! Εάν ξεκινήσετε από την αρχή, τοποθετήστε την στο σημείο και κάντε τις πρώτες στροφές με το χέρι. Εάν η βίδα είναι ακόμα δύσκολο να εισχωρήσει (όπως πχ στα πολύ σκληρά ξύλα) χρησιμοποιήστε ένα λιπαντικό, όπως υγρό σαπούνι που είναι συνήθως το καλύτερο.

- Διατηρείστε επαρκείς πιέσεις στο τρυπάνι ώστε να το αποτρέψετε να γλιστρήσει από το κεφάλι της βίδας. Το κεφάλι της βίδας μπορεί εύκολα να καταστραφεί, κάνοντας δύσκολο το βιδώμα ή την αφαίρεσή της.

ΡΥΘΜΙΣΗ ΡΟΠΗΣ

Περιστρέφοντας το δακτύλιο (4b) είναι δυνατή η εναλλαγή μεταξύ της διάτρησης, της διάτρησης με κρούση και του βιδώματος. Τοποθετήστε τη ρύθμιση "Περιστροφική Διάτρηση"  για διάτρηση / βιδώμα, στη ρύθμιση "Διάτρηση με Κρούση" , η λειτουργία κρούσης θα ενεργοποιηθεί. Αυτή είναι σχεδιασμένη για διάτρηση σε τοιχοποιία, κλπ. Γυρίστε το δακτύλιο στη ρύθμιση  για να χρησιμοποιήσετε το δραπανοκατσάβιδο για το βιδώμα.

ΔΙΑΤΡΗΣΗ

Γυρίστε το δακτύλιο στη ρύθμιση  για να χρησιμοποιήσετε το δραπανοκατσάβιδο για το βιδώμα.

ΔΙΑΤΡΗΣΗ ΤΡΥΠΑΣ

- Όταν επικειρείτε να τρυπήσετε μια τρύπα μεγάλης διαμέτρου, κάποιες φορές είναι καλύτερο να ξεκινήσετε με ένα μικρότερο τρυπάνι και καθώς προχωρά η εργασία, να βάλτε το κατάλληλο μέγεθος.
- Με αυτόν τον τρόπο προστατεύετε το εργαλείο από την υπερθέρμανση.
- **ΠΡΟΣΟΧΗ!** Πολλά ατυχήματα προκαλούνται από απρόβλεπτους παράγοντες. Παρακαλούμε προσέξτε γιατί το να τρυπήσετε μια μικρή τρύπα ίσως προκαλέσει εμπλοκή του τρυπανιού.
- Θυμηθείτε να χρησιμοποιείτε την τεχνική "τρυποκάρουδο" σε βαθιές τρύπες ώστε να επιτρέψετε στα ριζίσματα την έξοδο από την τρύπα.
- Αν το τρυπάνι μπλοκάρει, απενεργοποιήστε αμέσως για να αποφύγετε τη μόνιμη βλάβη στο δραπανοκατσάβιδο.
- Δοκιμάστε να λειτουργήσετε το δραπανοκατσάβιδο με την αντίθετη φορά για να αφαιρέσετε το τρυπάνι.
- Κρατήστε το δραπανοκατσάβιδο ευθυγραμμισμένο με την τρύπα. Ίδανικά, το τρυπάνι θα πρέπει να μπάινει υπό κατάλληλη γωνία στο αντικείμενο εργασίας.
- Εάν η γωνία τροποποιηθεί κατά τη διάρκεια της διάτρησης, θα μπορούσε να σπάσει η μύτη και να μπλοκάρει την τρύπα, προκαλώντας τραυματισμό.
- Μειώστε την πίεση εάν το τρυπάνι κινδυνεύει να σπάσει μέσα στο αντικείμενο που τρυπάτε.
- Μην πιέζετε το δραπανοκατσάβιδο, αφήστε το να δουλέψει με τον δικό του ρυθμό.
- Διατηρήστε το τρυπάνι αιχμηρό.

ΔΙΑΤΡΗΣΗ ΞΥΛΟΥ

- Για την καλύτερη απόδοση σε διάτρηση μεγαλύτερων οπών, χρησιμοποιήστε ειδικειδές τρυπάνι ή τρυπάνι φτερού για το τρύπημα ξύλου.
- Βάλτε το εργαλείο στη ρύθμιση διάτρησης.
- Ξεκινήστε τη διάτρηση σε πολύ χαμηλή ταχύτητα για να αποφύγετε η μύτη να γλιστρήσει από το σημείο εκκίνησης. Αυξήστε την ταχύτητα καθώς η μύτη

μπάνει μέσα στο ξύλο.

- Για να αποφύγετε το σσίσιμο γύρω από τις οπές στην πίσω πλευρά, τοποθετήστε ένα κομμάτι ξύλου κάτω από το υλικό που πρόκειται να τρυπηθεί.

ΔΙΑΤΡΗΣΗ ΜΕΤΑΛΛΟΥ

Για την καλύτερη απόδοση, χρησιμοποιείστε HSS ρυπάνια για διάτρηση μετάλλων.

- Βάλτε το εργαλείο στη ρύθμιση διάτρησης. Σημειώστε το κέντρο της οπής που πρόκειται να τρυπηθεί με μια πόντα.
- Χρησιμοποιήστε ένα κατάλληλο λιπαντικό για το υλικό στο οποίο εργάζεστε.
- Ξεκινήστε τη διάτρηση σε πολύ χαμηλή ταχύτητα για να αποφύγετε η μύτη να γλιστρήσει από το σημείο εκκίνησης.
- Σφίγγετε πάντα το κομμάτι μετάλλου. Στηρίξτε τα λεπτά μέταλλα με ένα κομμάτι ξύλου να αποφύγετε την καταστροφή τους.

ΔΙΑΤΡΗΣΗ ΤΟΙΧΟΠΟΙΙΑΣ

Ξεκινήστε το τρύπημα με χαμηλή ταχύτητα για να αποφύγετε την παρεκτροπή του τρυπανιού. Μόλις επιτευχθεί η διείσδυση, πιέστε πλήρως το διακόπτη ενεργοποίησης για να επιτύχετε τη μέγιστη ταχύτητα και ισχύ.

ΣΥΝΤΗΡΗΣΗ

1. Για να αποφύγετε τα ατυχήματα, αποσυνδέετε πάντα τη μπαταρία από το μηχάνημα πριν από τον καθαρισμό ή την εκτέλεση οποιασδήποτε συντήρησης. Το εργαλείο μπορεί να καθαριστεί αποτελεσματικότερα με χρήση πεπιεσμένου αέρα. Να φοράτε πάντα προστατευτικά γυαλιά όταν χρησιμοποιείτε πεπιεσμένο αέρα. Εάν δεν υπάρχει πεπιεσμένος αέρας, χρησιμοποιήστε μια βούρτσα για να αφαιρέσετε τη σκόνη και τα ρινίσματα από το εργαλείο.
2. Οι οπές εξερισμού του κινητήρα και οι διακόπτες πρέπει να διατηρούνται καθαροί και απαλλαγμένοι από ξένα σώματα. Μην προσπαθήσετε να καθαρίσετε εισάγοντας αιχμηρά αντικείμενα μέσα από τα ανοίγματα.
3. Ποτέ μην χρησιμοποιείτε καυστικούς παράγοντες για να καθαρίζετε τα πλαστικά μέρη. Όπως: βενζίνη, τετραχλωράνθρακα, κλωριωμένοι διαλύτες καθαρισμού, αμμωνία και οικιακά καθαριστικά που περιέχουν αμμωνία. Μην χρησιμοποιείτε κανένα από αυτά για να καθαρίσετε το μηχάνημα.
4. Διατηρείτε το μηχάνημα πάντα καθαρό.
5. Καθαρίστε το περίβλημα μόνο με ένα ελαφρώς νοτισμένο πανί. Μην χρησιμοποιείτε διαλύτες!

ΠΡΟΣΟΧΗ: Μην χρησιμοποιείτε καθαριστικά για να καθαρίσετε τα πλαστικά μέρη του εργαλείου. Συνιστάται ένα ήπιο απορρυπαντικό σε ένα υγρό πανί. Το νερό δεν πρέπει ποτέ να έρθει σε επαφή με το εργαλείο.

ΠΡΟΣΤΑΣΙΑ ΠΕΡΙΒΑΛΛΟΝΤΟΣ

Ανακυκλώστε τις πρώτες ύλες αντί να απορρίψετε ως απόβλητα. Το εργαλείο, τα αξεσουάρ και η συσκευασία πρέπει να ταξινομούνται για φιλική προς το περιβάλλον ανακύκλωση. Αυτές οι οδηγίες εκτυπώνονται χωρίς κλώριο. Τα πλαστικά εξαρτήματα φέρουν ετικέτα για ταξινόμηση ανακύκλωσης.



ΕΓΓΥΗΣΗ

Εγγυόμαστε τα προϊόντα σύμφωνα με τους εκάστοτε ισχύοντες κανονισμούς (απόδειξη αγοράς μέσω τιμολογίου ή δελτίου παράδοσης). Οι ζημιές που οφείλονται στην φυσιολογική φθορά, υπερφόρτωση ή ακατάλληλο χειρισμό εξαιρούνται από την εγγύηση. Σε περίπτωση απαίτησης, στείλτε το εργαλείο, πλήρως συναρμολογημένο, στον αντιπρόσωπό σας ή στο εξουσιοδοτημένο σέρβις για ηλεκτρικά εργαλεία.

SRPSKI

OPŠTA UPOZORENJA ZA ELEKTRIČNE ALATE



Čitajte sva upozorenja i uputstva. Propusti kod pridržavanja upozorenja i uputstava mogu imati za posledicu električni udar, požar i/ili teške povrede.



Čuvajte sva upozorenja i uputstva za budućnost. Pojam upotrebljen u upozorenjima „električni alat“ odnosi se na električne alate sa radom na mreži (sa mrežnim kablom) i na električne alate sa radom na akumulator (bez mrežnog).

SIGURNOST NA RADNOM MESTU

- ▶ **Držite Vaše radno područje čisto i dobro osvetljeno.** Nered ili neosvetljena radna područja mogu voditi nesrećama.
- ▶ **Ne radite sa električnim alatom u okolini ugroženoj eksplozijom, u kojoj se nalaze zapaljive tečnosti, gasovi ili prašine.** Električni alati prave varnice koje mogu zapaliti prašinu ili isparenja.
- ▶ **Držite podalje decu i druge osobe za vreme korišćenja električnog alata.** Prilikom rada možete izgubiti kontrolu nad aparatom.

ELEKTRIČNA SIGURNOST

- ▶ **Izbegavajte kontakt telom sa uzemljenim površinama kao cevi, grejanja, šporet i rashladni ormani.** Postoji povećani rizik od električnog udara ako je Vaše telo uzemljeno.
- ▶ **Držite aparat što dalje od kiše ili vlage.** Prodor vode u električni alat povećava rizik od električnog udara.

SIGURNOST OSOBLJA

- ▶ **Budite pažljivi, pazite na to, šta radite i idite razumno na posao sa Vašim električnim alatom.** Ne koristite električni alat ako ste umorni ili pod uticajem droge, alkohola ili lekova. Momenat nepažnje kod upotrebe električnog alata može voditi ozbiljnim povredama.
- ▶ **Nosite ličnu zaštitnu opremu i uvek zaštitne naočare.** Nošenje lične zaštitne opreme, kao maske za prašinu, sigurnosne cipele koje ne klizaju, zaštitni šlem ili zaštitu za sluh, zavisno od vrste i upotrebe električnog alata, smanjuju rizik od povreda.
- ▶ **Izbegavajte nenamerno puštanje u rad. Uverite se da je električni alat isključen, pre nego što ga priključite na struju i/ili na akumulator, uzmete ga ili nosite.** Ako prilikom nošenja električnog alata držite prst na prekidaču ili aparat uključen priključujete na struju, može ovo voditi nesrećama.
- ▶ **Uklonite alate za podešavanje ili ključeve za zavrtnje, pre nego što uključite električni alat.** Neki alat ili ključ koji se nalazi u rotirajućem delu aparata, može voditi nesrećama.
- ▶ **Izbegavajte nenormalno držanje tela. Pobrinite se uvek da stabilno stojite i održavajte u svako doba ravnotežu.** Na taj način možete bolje kontrolisati električni alat u neočekivanim situacijama.
- ▶ **Nosite pogodnu odeću. Ne nosite široku odeću ili nakit.** Držite kosu, odeću i rukavice dalje od pokretnih delova. Opušteno odelo, dugu kosu ili

nakit mogu zahvatiti rotirajući delovi.

BRIŽLJIVA UPOTREBA I OPHODJENJE SA ELEKTRIČNIM ALATIMA

- ▶ **Ne preopterećujte aparat. Upotrebljavajte za Vaš posao električni alat određen za to.** Sa odgovarajućim električnim alatom radite bolje i sigurnije u navedenom području rada.
- ▶ **Ne koristite nikakav električni alat čiji je prekidač u kvaru.** Električni alat koji se ne može više uključiti ili isključiti, je opasan i mora se popraviti.
- ▶ **Izvcucite utikač iz utičnice i/ili uklonite akumulator pre nego što preduzmete podešavanja na aparatu, promenu delova pribora ili ostavite aparat.** Ova mera opreza sprečava nenamerni start električnog alata.
- ▶ **Čuvajte nekorišćene električne alate izvan doma dece.** Ne dozvoljavajte korišćenje aparata osobama koje ne poznaju aparat ili nisu pročitale ova uputstva. Električni alati su opasni, kada ih koriste neiskusne osobe.
- ▶ **Održavajte brižljivo električni alat. Kontrolišite da li pokretni delovi aparata besprekorno funkcionišu i ne „lepe“, da li su delovi polomljeni ili su tako oštećeni da je oštećena funkcija električnog alata. Popravite ove oštećene delove pre upotrebe.** Mnoge nesreće imaju svoje uzroke u loše održavanim električnim alatima.
- ▶ **Održavajte alate za sečenja oštre i čiste.** Brižljivo održavani alati za sečenja sa oštrim ivicama manje „stepljuju“ i lakše se vode.
- ▶ **Upotrebljavajte električni alat, pribor, alate koji se umecu itd. prema ovim uputstvima. Obratite pažnju pritom na uslove rada i posao koji morate obaviti.** Upotreba električnih alata za druge namene koje nisu predviđene, može voditi opasnim situacijama.

BRIŽLJIVO OPHODJENJE I KORIŠĆENJE APARATA SA AKUMULATOROM

- ▶ **Punite akumulator samo u aparatima za punjenje koje propisuje proizvođač.** Za aparat za punjenje koji je pogodan za određenu vrstu akumulatora, postoji opasnost od požara, ako se upotrebljava sa drugim akumulatorom.
- ▶ **Upotrebljavajte samo za to predviđene akumulatore u električnim alatima.** Upotreba drugih akumulatora može voditi povredama i opasnosti od požara.
- ▶ **Držite ne korišćen akumulator podalje od kancelarijskih spajalica, novčića, ključeva, eksera, zavrtnja ili drugih malih metalnih predmeta koji mogu prouzrokovati premošćavanje kontakata.** Kratak spoj između kontakata akumulatora može imati za posledicu zagorevanje ili vatru.
- ▶ **Kod pogrešne primene može izaći tečnost iz akumulatora. Izbegavajte kontakt sa njom. Kod slučajnog kontakta isperite sa vodom. Ako tečnost dodje u dodir sa očima, potražite i lekarsku pomoć dodatno.** Tečnost akumulatora koja može izaći napolje može voditi nadražajima kože ili opekotinama.

SERVISI

- ▶ **Neka Vam Vaš električni alat popravlja samo kvalifikovano osoblje i samo sa originalnim re-**

zervnim delovima. Tako se obezbeđuje, da oстане sačuvana sigurnost aparata.

SIGURNOSNA UPUTSTVA ZA AKUMULATORSE BUŠILICE/UVRTAČE

- ▶ Izbegavajte oštećenja od šrafova, eksera i drugih predmeta na vašem području rada; uklonite ih pre nego što započnete rad.
- ▶ Uvek se uverite da je napon struje isti kao i napon naveden na punjaču.
- ▶ Odmah isključite električni alat, ako električni alat blokira. Da li ste pazili na visoke reakcione momente, koji prouzrokuju povratni udarac. Upotrebljeni alat blokira ako:
 - Je električni alat preopterećen ili
 - Ako se iskosi u radnom komadu koji se obradjuje.
- ▶ Koristite samo pribor čija je dozvoljena brzina u najmanju ruku jednaka najvećoj brzini pri praznom hodu električnog alata.
- ▶ Alat/punjač namenjen je za upotrebu osobama (uključujući i decu) sa smanjenim fizičkim, senzorskim ili mentalnim sposobnostima ili sa manjkom iskustva i znanja, a ako im osoba zadužena za njihovu bezbednost nije pružila odgovarajuća pomoć i uputstvo kako koristiti alat/punjač.
- ▶ Vodite računa da se deca ne igraju sa alatom / punjačem.
- ▶ Dobro i čvrsto držite električni alat. Kod stezanja i odvrtnja zavrtanja mogu na kratko nastati visoki reakcioni momenti.
- ▶ Obezbedite radni predmet (radni predmet stegnut pomoću stega ili nečeg sličnog je mnogo stabilniji nego kada se drži rukom).
- ▶ Držite električni alat za izolovane hvataljke kada izvodite radove kod kojih upotrebljeni alat ili zavrtanj može da susretne skrivene vodove struje ili vlastiti mrežni kabl (kontakt sa jednim vodom koji sprovodi struju može da stavi pod napon metalne delove uređaja i da utiče na električni udar).
- ▶ Koristite odgovarajuće aparate za proveru dali se u zidu koji bušimo nalaze skrivene instalacije, (kontakt sa električnim vodovima može izazvati požar ili električni udar; oštećenje gasovoda može izazvati eksploziju; probijanje cevi sa vodom uzrokuje štete ili može izazvati električni udar).
- ▶ Sačekajte da se električni alat umiri, pre nego što ga ostavite. Upotrebljeni alat se može zakačiti i gubitkom kontrole voditi preko električnog alata.
- ▶ Prašina od materijala, kao što su boja koja sadrži olovo, neke vrste drveta, minerali i metal, može biti opasna (dodir ili udisanje prašine može prouzrokovati alergijske reakcije i/ili respiratorna oboljenja rukovaoca i lica u blizini); nosite masku protiv prašine i radite uz uključeni uređaj za ekstrakciju prašine kada radite na mestima gde ju je moguće priključiti
- ▶ Određene vrste prašine su klasifikovane kao kancerogene (kao što su prašina hrastovine i bukovine), posebno u sadejstvu sa aditivima za pripremu drveta; nosite masku protiv prašine i radite uz uključeni uređaj za ekstrakciju prašine kada radite na mestima gde ju je moguće priključiti.

UPUTSTVA ZA PUNJAČE I BATERIJE

1. PUNJAČI BATERIJA

- a. Pre punjenja pročitajte uputstva.

- b. Za korišćenje u zatvorenom prostoru. Nemojte izlagati kiši.
 - c. Nemojte puniti nepunjive baterije.
- ### 2. BATERIJA
- a. Baterija mora da se ukloni iz aparata pre nego što se on baci u otpad.
 - b. Aparat mora biti odvojen od strujnog napajanja pre vađenja baterije.
 - c. Baterija mora da se odloži na bezbedan način.
 - d. Nemojte koristiti nepunjive baterije.
 - e. Nemojte da razbijate, otvarate ili sagorevate baterije. Može doći do izlaganja potencijalno štetnim materijalima.
 - f. U slučaju požara, koristite hemijski protivpožarni aparat sa suvim CO₂.
 - g. Nemojte izlagati temperaturama >45°C. Čelije mogu da se oštete pri visokim temperaturama.
 - h. Baterija mora da se puni preko transformatora sa konstantnom strujom i konstantnim naponom.
 - i. Redovno puniti bateriju, pri temperaturama u opsegu od 5°C do 45°C, pomoću specijalnog punjača koji je predviđen za tu bateriju.
 - j. Skladištite u suvoj, dobro provetravanoj prostoriji, u okviru preporučenog temperaturnog opsega od 10° do 30°.
 - k. Nemojte da koristite bateriju ako je skladištena na temperaturi od 5°C ili nižoj. Pre korišćenja/punjenja, sačekajte da se aklimatizuje na sobnu temperaturu.
 - l. Tokom pripreme za odlaganje na otpad, uklonite bateriju iz proizvoda radi posebnog odlaganja u skladu sa Direktivom o električnom i elektronskom otpadu. Izolujte kontakte lepljivom izolir trakom da ne bi došlo do kratkog spoja, požara ili eksplozije.

SPECIFIKACIJE PROIZVODA

NAMENA

Bežični čekić/bušilica je namenjen za bušenje rupa u drvetu, plastici, metalu, itd. i zatezanje ili odvrtnje vrtelja. Namenjen je i za udarno bušenje betona, cigle i kamena. Ostale primene se smatraju nenamenskim.

TEHNIČKI PODACI

Br. art.	43 206	43 199	43 200
Model	CHD/60-BL 20V PRO		
Opcije bušenja:			
Drvo	mm	35	
Meki čelik	mm	13	
Zid	mm	13	
Maksimalni obrtni moment	Nm	60	
Broj obrtaja u minutu (bez opterećenja)	min ⁻¹	0 - 500 0 - 2000	
Frekvencija udara	i/min	0 - 7500 0 - 30000	

Prihvat stezne glave	mm	13	
----------------------	----	----	--

Težina (burgija i baterija)	kg	1,67	1,92
-----------------------------	----	------	------

Vrednosti emisije šumova se određuju u skladu sa EN 62841-1, EN62841-2

A-vrednovan nivo šumova uređaja iznosi tipično

Nivo zvučnog pritiska	dB(A)	79,2	
-----------------------	-------	------	--

Nivo zvučne snage	dB(A)	86,3	
-------------------	-------	------	--

Nesigurnost K	dB	3	
---------------	----	---	--

Ukupne vrednosti vibracija a_h (zbir vektora tri pravca) i nesigurnost K su dobijeni prema EN 62841-1, EN62841-2

Nivo vibracija:

a_h	m/s ²	3,054	
K	m/s ²	1,5	

Baterija:

Tip	Li-Ion		
-----	--------	--	--

Nominalni napon	V	20	
-----------------	---	----	--

Električna snaga	Ah	2,5	5,0
------------------	----	-----	-----

Vreme punjenja (80%)	min	42	96
----------------------	-----	----	----

Vreme punjenja (100%)	min	55	120
-----------------------	-----	----	-----

Punjač:

Nominalni napon	V	100-240	
-----------------	---	---------	--

Nominalna frekvencija	Hz	50/60	
-----------------------	----	-------	--

Nominalna jednosmerna struja Izlazni napon	V DC	22	
--	------	----	--

Nominalna jednosmerna struja Izlazna struja	A	3,0	
---	---	-----	--

OZNAKA

1. Prekidač regulatora brzine
2. Prekidač hoda napred/nazad
3. Stezna glava za koju nije potreban ključ
- 4a. Prsten za podešavanje obrtnog momenta
- 4b. Birač režima čekić/bušilica
5. Birač dve brzine
6. LED svetlo za rad
7. Stezaljka za kaiš
8. Taster za oslobađanje baterije
9. Baterija
10. Punjač baterije

PRE RADA

POSTAVLJANJE I VAĐENJE BATERIJE

Gurnite bateriju u dršku dok se ne namesti. Da biste izvadili bateriju, pritisnite žuti taster za oslobađanje baterije i izvucite bateriju iz drške.

PROVERA STATUSA BATERIJE (11)

Baterija je opremljena indikatorom nivoa punjenja. Koristite indikator statusa punjenja baterije da biste planirali svoj rad i/ili izbegli duboko pražnjenje.

- Da biste proverili nivo punjenja, pritisnite taster indikatora nivoa punjenja baterije.
- Nivo punjenja predstavljaju crvena, žuta i zelena LED lampica.
- Kada je baterija napunjena do kraja, svetleće sve tri LED lampice.

LED indikator statusa baterije	Kapacitet
Svetli zelena LED lampica	>100%
Svetli žuta LED lampica	>67%
Svetli crvena LED lampica	>30%

PUNJENJE BATERIJE

NAPOMENA: Pre prvog korišćenja čekić bušilice, prvo napunite bateriju.

Punjač je opremljen LED indikatorom punjenja. Tokom punjenja će indikator svetliti crveno. Nakon završetka punjenja, svetlo postaje zeleno.

- Uključite punjač u odgovarajuću mrežnu utičnicu. Pali se zeleno svetlo za punjenje
- Gurnite bateriju u punjač, pali se crveno svetlo za punjenje
- Tokom punjenja se punjač može zagrejati i lagano zujati. To je uobičajeno i ne ukazuje na kvar.

UPUTSTVO ZA RAD

POSTAVLJANJE ALATA

Burgije i nastavci odvičaća se mogu pričvrstiti u steznu glavu.

- Da biste otvorili steznu glavu, okrenite steznu glavu (3) suprotno smeru kretanja kazaljke na satu
- Umetnite alat i rukom zategnite steznu glavu

MENJANJE BRZINE (5)

⚠ Da bi se sprečio rizik od oštećenja zupčanika, menjajte brzinu tek kada se uređaj potpuno zaustavi.

Birač dve brzine reguliše brzinu bušenja. Prva brzina omogućava sporije bušenje uz veći obrtni moment, dok je druga brzina pogodna kada je potreban manji obrtni moment, ali veća brzina.

Gurnite birač prema napred da biste izabrali prvu brzinu. Gurnite birač unazad da biste izabrali drugu brzinu.

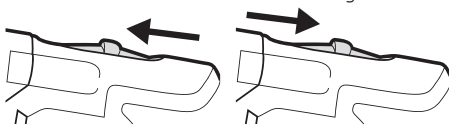

PREKIDAČ HODA NAPRED/NAZAD

- ➡ / ⬅ Prikazano na ručici za napred/hazad
1. Postavite prekidač hoda levo/desno u položaj



2. Menjajte smer rotacije samo kada uređaj ne radi!

REGULACIJA BRZINE

Da biste počeli sa bušenjem, pritisnite prekidač regulatora brzine. Da biste prestali sa bušenjem, otpustite okidač.

Napomena: Što je okidač više pritisnut, burgija za bušenje će se brže okretati.

Oprez: Rad uređaja manjom brzinom u dužem periodu povećava rizik od pregrevanja motora. Da biste sprečili pregrevanje, sačekajte da se motor dobro ohladi (ne koristite uređaj 15 minuta).

PODEŠAVANJE OBRTOG MOMENTA (4a)

Okrećite prsten za podešavanje obrtnog momenta do željenog podešavanja. Podešavanje obrtnog momenta će vam pomoći da regulišete snagu zavrtnja i odvrtnja kada koristite nastavak odvijača. To će vam pomoći da sprečite oštećenje predmeta obrade i/ili zavrtnja.

Napomena: izbor podešavanja većeg obrtnog momenta omogućuje bušilicu da koristi veći obrtni moment za zavrtnje ili odvrtnje zavrtnja. Da biste sprečili oštećenje glave zavrtnja, preporučuje se da prvo podesite manji obrtni moment i da po potrebi povećavate.

LED SVETLO ZA RAD (6)

Alat ima LED svetlo za osvetljavanje radnog područja i bolju vidljivost kada radite u područjima koja su nedovoljno osvetljena. LED svetlo će se automatski uključiti kada pritisnete prekidač okidača.

ZAVRTANJE I ODVRTANJE ZAVRTNJA



Postavite prsten za obrtni moment na najniže podešavanje i zategnite prvi zavrtnj. Ako se stezna glava prekloni i napravi zvuk uklapanja pre nego što zavrtnj bude u ravni sa površinom, povećajte podešavanje obrtnog momenta, a zatim nastavite sa zatezanjem. Ponavljajte dok ne postignete odgovarajuće podešavanje/dubinu zavrtnja. Koristite to podešavanje za preostale zavrtnje.

- Montirajte odgovarajući nastavak odvijača.
- Proverite da li je prsten za podešavanje obrtnog momenta postavljen na najprikladnije podešavanje. Ako niste sigurni, krenite sa nižim podešavanjem, a zatim postepeno povećavajte dok ne pronađete najprikladniji položaj.
- Koristite odgovarajuću brzinu za rad primenjujući na početku minimalni pritisak na okidač.
- Povećavajte brzinu samo kada može da se sačuva puna kontrola.
- Preporučuje se da prvo probušite sprovodni otvor koji je malo duži i nešto manji od prečnika tela zavrtnja koji treba postaviti.
- Sprovodni otvor će poslužiti kao vodič za zavrtnj, a takođe će olakšati zatezanje zavrtnja.
- Kadu su zavrtnji postavljeni blizu ivice materijala, sprovodni otvor će takođe pomoći da se spreči cepanje drveta.
- Koristite odgovarajući nastavak za upuštanje da biste glavu zavrtnja postavili tako da ne probije predmet.
- Ako se zavrtnj otežano zavrće, izvucite ga i pokušajte sa malo većim ili dužim otvorom, ali imajte na umu da treba da ostane dovoljno materijala za

pričvršćivanje zavrtnja! Ako ponovo ubacujete zavrtnj u otvor, namestite ga i napravite prvih nekoliko okretaja rukom. Ako se zavrtnj i dalje teško zavrće (kao kada koristite veoma tvrdo drvo), pokušajte da upotrebite mazivo kao što je sapun; obično je najbolji tečni sapun.

- Održavajte dovoljan pritisak na bušilicu da biste sprečili da nastavak izleti iz glave zavrtnja. Glava zavrtnja može lako da se ošteti čime bi se otežalo njegovo zavrtnje, pa čak i njegovo vađenje.

REGULATOR ZA IZBOR OBRTOG MOMENTA

Okretanjem prstena (5) moguće je prebacivanje između rotacionog bušenja, udarnog bušenja i funkcija zavrtnja/odvrtnja. Podesite na "rotaciono bušenje"  za rotaciono bušenje/zavrtnje/odvrtnje ili na "udarno bušenje"  za aktiviranje udarnog bušenja. Ovo je predviđeno za bušenje u zidu itd. Okrenite prsten na  da biste bušilicu koristili za zavrtnje/odvrtnje zavrtnjeva.

BUŠENJE

Ovo je predviđeno za bušenje u zidu itd. Okrenite prsten na  da biste bušilicu koristili za zavrtnje/odvrtnje zavrtnjeva.

BUŠENJE OTVORA

- Kada pokušavate da probušite otvor velikog prečnika, nekada je najbolje da počnete sa manjim burgijama, a zatim da povećavate do potrebne veličine.
- To sprečava preopterećenje bušilice.
- **UPOZORENJE!** Mnoge nezgode se događaju zbog nepredviđenih situacija. Obratite pažnju da bušenje malih otvora može da dovede do toga da se burgija zaglavi u otvoru.
- Ne zaboravite da koristite pokret „detlić“ na dubokim otvorima da biste omogućili da se opilci izbacuju iz otvora.
- Ako se burgija zaglavi, odmah isključite bušilicu da biste sprečili njeno trajno oštećenje. Pokušajte da pokrenete bušilicu u suprotnom smeru da biste izvukli burgiju.
- Držite bušilicu u liniji sa otvorom. Ideano je kada burgija ulazi u predmet pod pravim uglom. Ako se promeni ugao tokom bušenja, to može da dovede do toga da se burgija odlomi blokirajući otvor, a možda dovede i do povrede.
- Smanjite pritisak ako je bušilica na granici da probije predmet koji se buši.
- Nemojte da forsirate bušilicu, pustite je da radi svojim tempom.
- Održavajte burgiju oštrom.

BUŠENJE DRVETA

- Za maksimalni učinak prilikom bušenja većih otvora, koristite nastavke ili lopatice za bušenje drveta.
- Postavite alat na režim bušenja.
- Započnite bušenje pri veoma malim brzinama da biste sprečili da nastavak isklizne sa početne tačke. Povećavajte brzinu kako više prodire u drvo.
- Kada bušite kroz otvore, postavite komad drveta iza predmeta obrade da biste sprečili krzanje ili cepanje ivica na zadnjem delu otvora.

BUŠENJE METALA

- Za maksimalan učinak koristite HSS burgije za bušenje metala.
- Podesite alat na režim bušenja. Označite sredinu otvora pomoću bušača.
- Upotrebite odgovarajuće mazivo za materijal na kome radite.
- Započnite bušenje pri veoma malim brzinama da biste sprečili da nastavak isklizne sa početne tačke.
- Uvek stegnite metalnu ploču. Poduprite tanak metal komadom drveta da biste sprečili deformisanje.

BUŠENJE ZIDA

Započnite bušenje manjom brzinom da biste sprečili klacenje burgije. Kada se napravi prodor, do kraja pritisnite okidač da biste postigli maksimalnu brzinu i snagu čekića.

ODRŽAVANJE

1. Da biste sprečili nezgode, uvek odvojite bateriju od alata. Pre čišćenja ili obavljanja bilo kakvog održavanja, alat se najefikasnije može očistiti korišćenjem komprimovanog vazduha. Uvek nosite zaštitne naočare kada koristite komprimovani vazduh. Ako komprimovani vazduh nije na raspolaganju, upotrebite četku da biste alat očistili od prašine i strugotina.
2. Otvori za ventilaciju motora i ručice prekidača moraju uvek da budu čisti. Ne pokušavajte da čistite umećanjem šiljatih predmeta kroz otvore.
3. Za čišćenje plastike nikada nemojte da koristite alkalna sredstva za čišćenje, kao što su: benzin, ugljenik tetrahlorid, rastvarači za čišćenje koji sadrže hlor, amonijak i sredstva za čišćenje na bazi amonijaka. Nijedno od ovih sredstava nemojte da koristite za čišćenje alata.
4. Održavajte čistoću mašine tako da uvek bude čista.
5. Za čišćenje kućišta koristite samo vlažnu krpu. Nemojte da koristite nikakve rastvarače!

OPREZ: Za čišćenje plastičnih delova ovog alata nemojte da koristite sredstva za čišćenje. Preporučuju se blagi deterdžent i vlažna krpica. Voda ne sme da dođe u dodir sa alatom.

ZAŠTITA ŽIVOTNE SREDINE



Reciklirajte sirovine umesto odlaganja na otpad. Mašinu, pribor i ambalažu treba razvrstati za ekološku reciklažu. Plastične komponente su označene za kategorizovanu reciklažu.

GARANCIJA

Oštećenja koja se mogu pripisati normalnom habanju i trošenju, preopterećenju ili nepravilnom rukovanju biće isključena iz garancije. U slučaju reklamacije, pošaljite mašinu, kompletno sastavljenu, vašem prodavcu ili servisnom centru za električne alate.

HRVATSKI

OPĆE UPUTE ZA SIGURNOST ZA ELEKTRIČNE ALATE



Treba pročitati sve napomene o sigurnosti i upute. Ako se ne bi poštivale napomene o sigurnosti i upute to bi moglo uzrokovati strujni udar, požar i/ili teške ozljede.



Sačuvajte sve napomene o sigurnosti i upute za buduću primjenu. U daljnjem tekstu korišten pojam »Električni alat« odnosi se na električne alate s priključkom na električnu mrežu (s mrežnim kablom) i na električne alate s napajanjem iz aku baterije (bez mrežnog kabela).

SIGURNOST NA RADNOM MJESTU

- ▶ **Održavajte vaše radno mjesto čistim i dobro osvijetljenim.** Nered ili neosvijetljeno radno mjesto mogu uzrokovati nezgode.
- ▶ **Ne radite s električnim alatom u okolini ugroženoj eksplozijom, u kojoj se nalaze zapaljive tekućine, plinovi ili prašina.** Električni alati proizvode iskre koje mogu zapaliti prašinu ili pare.
- ▶ **Tijekom uporabe električnog alata djecu i ostale osobe držite dalje od mjesta rada.** U slučaju skretanja pozornost mogli bi izgubiti kontrolu nad uređajem.

ELEKTRIČNA SIGURNOST

- ▶ **Izbjegavajte dodir tijela s uzemljenim površinama, kao što su cijevi, radijatori, štednjaci i hladnjaci.** Postoji povećana opasnost od električnog udara ako bi vaše tijelo bilo uzemljeno.
- ▶ **Uređaj držite dalje od kiše ili vlage.** Prodiranje vode u električni alat povećava opasnost od strujnog udara.

SIGURNOST LJUDI

- ▶ **Budite pažljivi, pazite što činite i postupajte oprezno kod rada s električnim alatom. Ne koristite električni alat ako ste umorni ili pod utjecajem droga, alkohola ili lijekova.** Trenutak nepažnje kod uporabe električnog alata može uzrokovati teške ozljede.
- ▶ **Nosite osobnu zaštitnu opremu i uvijek nosite zaštitne naočale.** Nošenje osobne zaštitne opreme, kao što je maska za prašinu, sigurnosna obuća koja ne klizi, zaštitna kaciga ili štitnik za sluh, ovisno od vrste i primjene električnog alata, smanjuje opasnost od ozljeda.
- ▶ **Izbjegavajte nehotično puštanje u rad. Prije nego što ćete utaknuti utikač u utičnicu i/ili staviti aku-bateriju, provjerite je li električni alat isključen.** Ako kod nošenja električnog alata imate prst na prekidaču ili se uključen uređaj priključi na električno napajanje, to može dovesti do nezgoda.
- ▶ **Prije uključivanja električnog alata uklonite alate za podešavanje ili vijčani ključ.** Alat ili ključ koji se nalazi u rotirajućem dijelu uređaja može dovesti do nezgoda.
- ▶ **Izbjegavajte neobičajene položaje tijela. Zauzmite sigurni stabilan položaj tijela i u svakom trenutku održavajte ravnotežu.** Na taj način

možete električni alat bolje kontrolirati u neočekivanim situacijama.

- ▶ **Nosite prikladnu odjeću. Ne nosite široku odjeću ili nakit. Kosu, odjeću i rukavice držite dalje od pomičnih dijelova.** Nepričvršćenu odjeću, dugu kosu ili nakit mogu zahvatiti pomični dijelovi.

BRIZLJIVA UPORABA I OPHOĐENJE S ELEKTRIČNIM ALATIMA

- ▶ **Ne preopterećujte uređaj. Za vaš rad koristite za to predviđen električni alat.** S odgovarajućim električnim alatom radit ćete bolje i sigurnije u navedenom području učinka.
- ▶ **Ne koristite električni alat čiji je prekidač neispravan.** Električni alat koji se više ne može uključivati i isključivati opasan je i mora se popraviti.
- ▶ **Izvučite utikač iz mrežne utičnice i/ili izvadite aku-bateriju prije podešavanja uređaja, zamjene pribora ili odlaganja uređaja.** Ovim mjerama opreza izbjeći će se nehотиčno pokretanje električnog alata.
- ▶ **Električni alat koji ne koristite spremite izvan doseg djece. Ne dopustite rad s uređajem osobama koje nisu s njim upoznate ili koje nisu pročitale ove upute.** Električni alati su opasni ako s njima rade neiskusne osobe.
- ▶ **Održavajte električni alat s pažnjom. Kontrolirajte da li pomični dijelovi uređaja besprijekorno rade i da nisu zaglavljani, da li su dijelovi polomljeni ili tako oštećeni da se ne može osigurati funkcija električnog alata. Prije primjene ove oštećene dijelove treba popraviti.** Mnoge nezgode imaju svoj uzrok u slabo održavanim električnim alatima.
- ▶ **Rezne alate održavajte oštrim i čistim.** Pažljivo održavani rezni alati s oštrim oštricama manje će se zaglaviti i lakše se s njima radi.
- ▶ **Električni alat, pribor, radne alate, itd. koristite prema ovim uputama i na način kako je to propisano za poseban tip uređaja. Kod toga uzmete u obzir radne uvjete i izvođene radove.** Uporaba električnih alata za druge primjene nego što je to predviđeno, može dovesti do opasnih situacija.

BRIZLJIVA UPOTREBA I KORIŠTENJE AKUMULATORSKIH APARATA

- ▶ **Punite samo punjačem koji propisuje proizvođač.** Ako se baterijski blok puni punjačem namijenjenim za punjenje druge vrste baterijskog bloka to može stvoriti opasnost od požara.
- ▶ **Električne uređaje upotrebljavajte samo u kombinaciji sa za njih predviđenim baterijskim blokovima.** Upotreba drugih baterijskih blokova može uzrokovati ozljede ili požar.
- ▶ **Baterije koje ne koristite držite podalje od metalnih predmeta poput spojnice za spine, novčića, ključeva, čavlića, vijaka i sličnih sitnih predmeta koji mogu prouzročiti premošćivanje kontakata.** Premošćivanje metalnim predmetima može uzrokovati kratki spoj, iskretnje ili požar.
- ▶ **U slučaju pogrešnog korištenja iz baterije može iscuriti tekućina. Izbjegavajte kontakt s njom. U slučaju kontakta isperite dotično mjesto vodom.** Ako tekućina dođe u dodir s očima,

zatražite liječničku pomoć. Tekućina koja iscuri iz baterije može izazvati nadražaj kože ili opekline.

SERVISIRANJE

Popravlak vašeg električnog alata prepustite samo kvalificiranom stručnom osoblju ovlaštenog servisa i samo s originalnim rezervnim dijelovima. Na taj će se način osigurati da ostane sačuvana sigurnost uređaja.

SIGURNOSNA UPUTSTVA ZA PUNJIVE BUŠILICE-ODVIJAČE

- ▶ Zaštitite uređaj od mogućih oštećenja od strane stranih tijela (vijci, čavli i sl.) koja se nalaze u predmetu na kojem radite. Odstranite ih prije nego što započnete s radom.
- ▶ Uvjerite se da je napon električne mreže istovjetan naponu navedenom na natpisnoj pločici punjača.
- ▶ Kad uređaj zablokira, odmah zaustavite njegov rad. Budite spremni na vrlo visoke reakcijske momente koji uzrokuju povratni udarac. Uređaj blokira ako:
 - Je električni uređaj preopterećen ili
 - Ako se nakosi u predmetu koji se obrađuje
- ▶ Koristite samo dijelove čija je dozvoljena brzina u najmanju ruku jednaka najvećoj brzini pri praznom hodu električnog uređaja.
- ▶ Ovaj uređaj/punjač nije namijenjen za upotrebu od strane osoba (uključujući i djecu) sa smanjenim fizičkim, osjetilnim ili mentalnim sposobnostima ili od strane osoba s manjkom iskustva i znanja, osim ako ih se nadgleda ili su upućeni u rad uređaja/punjača od strane osoba koje su odgovorne za njihovu sigurnost.
- ▶ Uvjerite se da se djeca ne igraju s uređajem/ punjačem.
- ▶ Dobro držite električni uređaj. Kod stezanja i odvijanja vijaka mogu na kratko nastati visoki reakcijski momenti (udarci).
- ▶ Osigurajte predmet na kojem radite (radni predmet stegnut pomoću stega ili slične naprave je mnogo stabilniji nego kada se drži rukom).
- ▶ Tijekom radova kod kojih uređaj ili vijak mogu doći u dodir sa skrivenim strujnim kabelima ili vlastitim mrežnim kabelom uređaj držite za izolirane ručke. Kontakt s kabelom pod naponom može uspostaviti napon i u metalnim dijelovima uređaja i uzrokovati strujni udar.
- ▶ Koristite odgovarajuće aparate za provjeru nalaze li se u zidu koji bušimo skrivene instalacije, (kontakt sa strujnim kabelima može izazvati požar ili strujni udar; oštećenje plinovoda može uzrokovati eksploziju; probijanje vodovodne cijevi uzrokuje materijalnu štetu ili može izazvati strujni udar).
- ▶ Prije nego što električni uređaj odložite, sačekajte da se njegovo kretanje zaustavi do kraja. Montirani dio može puknuti i dovesti do gubitka kontrole nad električnim uređajem.
- ▶ Prašina od materijala, kao što su boja koja sadrži olovo, neke vrste drveta, minerali i metal, može štetiti (dodir ili udisanje prašine može uzrokovati alergijske reakcije i/ili respiratorna oboljenja rukovatelja i osoba u blizini); nosite masku protiv prašine i, ako je moguće, radite uz uključeni uređaj za izdvajanje prašine.

- Određene vrste prašine (kao što su prašina hrastovine i bukovine) su klasificirane kao kancerogene, posebno u kombinaciji s aditivima za održavanje drveta; nosite masku protiv prašine i radite uz uključeni uređaj za izdvajanje prašine kada je to moguće

UPUTSTVA ZA PUNJAČE I BATERIJE

1. PUNJAČI BATERIJA

- Prije punjenja pročitajte uputstva.
- Za korištenje u zatvorenom prostoru. Nemojte izlagati kiši.
- Nemojte puniti nepunjive baterije.

2. BATERIJA

- Bateriju treba ukloniti iz uređaja prije nego što se on odloži u otpad.
- Prije vađenja baterije uređaj mora biti odvojen od električne mreže.
- Bateriju treba zbrinuti na siguran način.
- Ne koristite nepunjive baterije.
- Ne razbijajte, ne otvarajte i ne palite bateriju. Može doći od izlaganja potencijalno štetnim materijalima.
- U slučaju požara, koristite vatrogasni aparat punjen ugljikovim dioksidom (CO₂)
- Ne izlažite temperaturama višim od 45°C. Dijelovi baterije mogu biti oštećeni pri visokim temperaturama.
- Baterija se treba puniti konstantnom strujom preko transformatora s konstantnim naponom.
- Punite bateriju redovito, pri temperaturama od 5°C do 45°C, pomoću točno određenog punjača predviđenog za tu bateriju.
- Čuvajte u suhoj, dobro prozračenoj prostoriji, u okviru preporučenog temperaturnog opsega od 10° do 30°.
- Ne koristite bateriju koja je bila pohranjena na temperaturi od 5°C ili nižoj. Prije korištenja/promjene, pustite bateriju da se aklimatizira na sobnu temperaturu.
- Tijekom pripreme za odlaganje na otpad, uklonite bateriju iz proizvoda radi posebnog odlaganja u skladu sa Direktivom o električnom i elektronskom otpadu. Izolirajte kontakte ljepljivom izolir trakom kako ne bi došlo do kratkog spoja, požara ili eksplozije.

SPECIFIKACIJE PROIZVODA

PREDVIĐENA UPOTREBA

Akumulatorska vibracijska bušilica predviđena je za bušenje rupa u drvetu, plastici, metalu itd. te za stezanje i otpuštanje vijaka. Također je predviđena za vibracijsko bušenje betona, opeke i kamena. Sve druga primjene smatrat će se nepropisnom upotrebom.

TEHNIČKA OBILJEŽJA			
Br. art.	43 206	43199	43 200
Model	CHD/60-BL 20V PRO		
Područje bušenja:			
Drvo	mm	35	
Čelik	mm	13	

Zid	mm	13	
Maksimalni zakretni moment	Nm	60	
Broj okretaja u minuti (bez opterećenja)	min ⁻¹	0 - 500 0 - 2000	
Broj udara pri nominalnom broju okretaja	i/min	0 - 7500 0 - 30000	
Područje stezanja stezne glave	mm	13	
Težina (skupa s baterijom)	kg	1,67	1,92

Vrijednosti emisije šumova određeni su u skladu sa EN 62841-1, EN62841-2

Karakteristična razina buke uređaja određena je prema A-vrednovanoj ljestvici i iznosi:

Razina zvučnog tlaka	dB(A)	79,2	
Razina zvučne snage	dB(A)	86,3	
Nesigurnost K	dB	3	

Ukupne vrijednosti vibracija a_h (zbroj vektora tri pravca) i nesigurnost K su određeni prema EN 62841-1, EN62841-2

Razina vibracije:

a _h	m/s ²	3,054	
K	m/s ²	1,5	

Baterija:

Vrsta	Li-Ion		
Nominalni napon	V	20	
Kapacitet	Ah	2,5	5,0
Vrijeme punjenja (80%)	min	42	96
Vrijeme punjenja (100%)	min	55	120
Punjač:			
Nominalni napon	V	100-240	
Nominalna frekvencija	Hz	50/60	

Nominalni izlazni napon	V DC	22
Nominalna izlazna struja	A	3,0

IDENTIFIKACIJA

1. Prekidač za uključivanje i regulaciju brzine
2. Naprijed/natrag prekidač
3. Stezna glava
- 4a. Prsten za podešavanje zakretnog momenta
- 4b. Sklopka za odabir načina rada
5. Sklopka dvije brzine
6. Radno LED svjetlo
7. Natezač remena
8. Tipka za oslobađanje baterije
9. Baterija
10. Punjač baterije

PRIJE PUŠTANJA U RAD

UBACIVANJE I VAĐENJE BATERIJE

Gurnite bateriju u dršku, tako da se sigurno namjesti. Da biste bateriju izvadili, pritisnite žutu tipku za oslobađanje baterije i izvucite bateriju iz drške.

PROVJERA STATUSA BATERIJE (11)

Baterija je opremljena indikatorom razine punjenja. Koristite indikator statusa punjenja baterije da biste planirali svoj rad i/ili izbjegli duboko pražnjenje.

- Da biste provjerili razinu punjenja, pritisnite tipku indikatora razine punjenja baterije.
- Razinu punjenja predstavljaju crvena, žuta i zelena LED lampica.
- Kada se baterija napuni do kraja, zasvijetlit će sve tri LED lampice.

LED indikator statusa baterije	Kapacitet
Svijetli zelena LED lampica	>100%
Svijetli žuta LED lampica	>67%
Svijetli crvena LED lampica	>30%

PUNJENJE BATERIJE

NAPOMENA: Prije upotrebe vaše vibracijske bušilice-odvijača, prvo napunite bateriju.

Punjač je opremljen LED indikatorom punjenja. Tijekom punjenja će indikator zasvijetliti crveno. Nakon završetka punjenja, svjetlo postaje zeleno.

- Uključite punjač u odgovarajuću električnu utičnicu. Pali se zeleno svjetlo za punjenje.
- Gurnite bateriju u punjač. Pali se crveno svjetlo za punjenje
- Punjač se tijekom punjenja može zagrijati i lagano zujati. To je uobičajeno i ne ukazuje na kvar.

UPUTSTVO ZA RAD

DIJELOVI UREĐAJA

Svrkla i nastavci izvijača se mogu pričvrstiti na steznu glavu.

- Da biste otvorili steznu glavu, okrenite vijak (3) u obrnutom smjeru od kazaljke na satu.
- -Umetnite alat i rukom zategnite steznu glavu.



MIJENJANJE BRZINE (5)



⚠ Da biste spriječili opasnost od oštećenja uređaja, mijenjajte brzine samo kada se uređaj potpuno zaustavi.

Sklopka dvije brzine regulira brzinu bušenja. Prva brzina omogućava sporije bušenje uz veći zakretni moment, dok je druga brzina pogodna kada je potreban manji zakretni moment, ali veća brzina. Gurnite sklopku prema naprijed, da biste izabrali prvu brzinu. Gurnite sklopku unazad, da biste izabrali drugu brzinu.



NAPRIJED/NATRAG PREKIDAČ (2)

 /  Prikazano na naprijed/nazad prekidaču

1. Postavite sklopku za desno/lijevo u položaj  ili 
2. Mijenjajte smjer vrtnje samo kada uređaj ne radi!

REGULACIJA BRZINE

Da biste počeli sa bušenjem, pritisnite prekidač za regulaciju brzine. Da biste prestali sa bušenjem, odпустite prekidač za regulaciju brzine.

NAPOMENA: Što prekidač jače pritišćete, to se svrdlo brže vrti.

PAŽNJA: Rad uređaja manjom brzinom u dužem periodu povećava opasnost od pregrijavanja motora. Da biste spriječili pregrijavanje, sačekajte da se motor dobro ohladi (ne koristite uređaj 15 minuta).

PODEŠAVANJE ZAKRETNOG MOMENTA (4a)

Okrenite prsten za podešavanje zakretnog momenta do željene pozicije. Podešavanje zakretnog momenta će vam pomoći da regulirate snagu zavrtnja i odvrtanja kada koristite nastavak izvijača. To će vam pomoći da spriječite oštećenje predmeta obrade i/ili vijka.

Napomena: Izabirući podešavanje na viši zakretni moment omogućit će bušilici da koristi viši zakretni moment za zavrtnje ili odvrtanje vijka. Da biste spriječili oštećenje glave vijka, preporučuje se da uređaj prvo podesite na manji zakretni moment te da ga povećavate po potrebi.

RADNO LED SVJETLO (6)

Uređaj ima LED svjetlo za osvjetljavanje radnog prostora i bolju vidljivost kada radite u prostorima koji su nedovoljno osvijetljeni. Kada pritisnete prekidač, LED svjetlo će se automatski uključiti.



ZAVRTANJE I ODVRTANJE VIJKA

Postavite prsten za zakretni moment na najnižu poziciju i zategnite prvi vijak. Ako primjetite otpor i začujete zvuk uklapanja (škljocanje) prije nego što vijak bude u ravnini s površinom, povećajte za-

kretni moment i nastavite sa zatezanjem. Ponavljajte postupak dok ne postignete odgovarajuće podešavanje u odnosu na dubinu vijaka. Isto podešavanje koristite za preostale vijke.

- Montirajte odgovarajući nastavak izvijača.
- Uvjerite se da je prsten za podešavanje zakretnog momenta postavljen na najprikladnije podešavanje. Ako niste sigurni, započnite s nižim podešavanjem, a zatim postupno povećavajte dok ne pronađete najprikladniji položaj.
- Koristite odgovarajuću brzinu za rad primjenjujući na početku minimalni pritisak na prekidač.
- Povećavajte brzinu samo kada ste u mogućnosti da izvođenje rada kontrolirate u potpunosti.
- Savjetujemo vam da za početak probušite provodni otvor koji je malo duži i nešto manji od promjera tijela vijka koji treba postaviti.
- Povrt će poslužiti kao vodič za vijak, a također će olakšati njegovo zatezanje.
- Kada su vijci postavljeni blizu ruba nekog predmeta, provodni otvor će također pomoći da drvo ne pukne.
- Koristite odgovarajući nastavak za upuštanje kako biste glavu vijka namjestili tako da ne probije predmet.
- Ako se vijak teško okreće, izvucite ga i pokušajte sa malo većim ili dužim, pri tome imajući na umu da vam treba ostati dovoljno materijala za njegovo pričvršćivanje! Ako krećete ispočetka, namjestite vijak na željeno mjesto i nekoliko prvih okretaja napravite rukom. Ako se vijak i dalje teško okreće (kao kada se koristi vrlo tvrdo drvo), pokušajte upotrijebiti neko mazivo. Tekući sapun se u tom smislu pokazuje kao najbolji.
- Održavajte dovoljan pritisak na bušilicu kako biste spriječili da izleti iz glave vijka. Glava vijka se može lako oštetiti, što otežava njegovo zavrtnje i vađenje.

REGULATOR ZA IZBOR ZAKRETNOG MOMENTA

Okretanjem prstena (4b) moguće je prebacivanje između rotacijskog bušenja, udarnog bušenja i zavrtnja/odvrtnja. Podesite na "rotacijsko bušenje" , za bušenje/zavrtnje/odvrtnje ili na "udarno bušenje" , pri čemu će se aktivirati funkcija udarnog bušenja. Ono je predviđeno za bušenje u zidu itd. Okrenite/podesite prsten na  kako biste bušilicu koristili za zavrtnje/odvrtnje vijaka.

BUŠENJE

Okrenite/podesite prsten (4a) na , kako biste bušilicu koristili za zavrtnje/odvrtnje vijaka.

BUŠENJE PROVRTA

- Kada pokušavate probušiti povrt velikog promjera, nekada je najbolje započeti s manjim svrdlima te nakon određenog vremena staviti svrdlo potrebne veličine.
- Na taj način uređaj štiti od preopterećenja.
- **UPOZORENJE!** Mnoge nezgode se događaju uslijed nepredviđenih situacija. Molimo da imate na umu da bušenje malih provrta može dovesti do toga da se svrdlo u njemu zaglavi.
- Ne zaboravite koristiti „djetlić“ tehniku na dubokim provrtima, kako biste omogućili da opiljci ispadaju iz provrta.

- Ako se svrdlo zaglavi, odmah isključite bušilicu kako biste spriječili njeno trajno oštećenje.
- Da biste izvukli svrdlo pokušajte pokrenuti bušilicu u suprotnom smjeru.
- Držite bušilicu u ravnini s provrtom. Idealno je kada svrdlo ulazi u predmet pod odgovarajućim kutom.
- Ako se kut tijekom bušenja promijeni, to može dovesti do toga da se svrdlo odlomi i blokira povrt, uzrokujući ozljede.
- Smanjite pritisak ako je svrdlo na granici da pukne unutar predmeta koji se buši.
- Nemojte forsirati bušilicu. Pustite je da radi svojim tempom.
- Održavajte svrdlo oštrom.

BUŠENJE DRVETA

Za maksimalni učinak prilikom bušenja većih otvora, koristite spiralno ili plosnato svrdlo za bušenje drveta.

- Postavite uređaj na funkciju bušenja.
- Bušenje započnite vrlo malom brzinom, kako biste spriječili da nastavak isklizne s početne točke. S prodiranjem nastavka u drvo, povećavajte brzinu.
- Da biste spriječili pucanje oko provrta na naličju predmeta, ispod predmeta kroz koji bušite stavite komad drveta.

BUŠENJE METALA

- Za maksimalan učinak koristite HSS svrdla za bušenje metala.
- Podesite uređaj na funkciju bušenja. Označite sredinu provrta pomoću točkala.
- Upotrijebite odgovarajuće mazivo za materijal s kojim radite.
- Započnite bušenje vrlo malom brzinom, kako biste spriječili da nastavak isklizne sa početne točke.
- Komad metala uvijek stisnite. Tanak metal poduprite komadom drveta kako biste spriječili deformiranje.

BUŠENJE ZIDA

Započnite bušenje manjom brzinom kako biste spriječili proklizavanje svrdla. Kada se napravi prodor, prekidač stisnite do kraja, kako biste postigli maksimalnu brzinu i snagu.

ODRŽAVANJE

1. Da biste spriječili nezgode, prije čišćenja ili obavljanja bilo kakvog održavanja bateriju uvijek odvojite od uređaja. Uređaj se može najučinkovitije očistiti upotrebom komprimiranog zraka. Kad koristite komprimirani zrak, uvijek nosite zaštitne naočale. Ako nemate komprimiranog zraka, za čišćenje uređaja od prašine i strugotina upotrijebite četku.
2. Povrti za ventilaciju motora i prekidači moraju uvijek biti čisti. Ne smiju biti zaklonjeni stranijim tijelima. Ne čistite umetanjem šiljatih predmeta u otvore.
3. Za čišćenje plastike nikada nemojte koristiti alkalna sredstva za čišćenje kao što su: benzin, ugljikov tetra-klorid, otapala za čišćenje koja sadrže klor, amonijak i sredstva za čišćenje na bazi amonijaka. Nijedno od ovih sredstava nemojte koristiti za čišćenje uređaja.
4. Održavajte uređaj tako da uvijek bude čist.
5. Za čišćenje kućišta koristite samo vlažnu krpu.

Ne koristite nikakva otapala!

OPREZ: Za čišćenje plastičnih dijelova ovog uređaja

nemojte koristiti sredstva za čišćenje. Preporučuju se blagi deterdženti i vlažna krpa. Voda nikako ne smije doći u dodir s uređajem.

ZAŠTITA OKOLIŠA



Umjesto odlaganja na otpad sirovine reciklirajte. Uređaj, dijelove i ambalažu treba razvrstati za recikliranje neškodljivo po okoliš. Ovaj priručnik je tiskan na papiru izbijeljenom bez klora. Plastični dijelovi nose reciklažne oznake.

JAMSTVO

Jamčimo za proizvode u skladu s važećim odredbama (uz potvrdu kupnje u obliku računa ili potvrde o dostavi). Oštećenja koja se mogu pripisati normalnom habanju i trošenju, preopterećenju ili nepravilnom rukovanju isključena su iz ovog jamstva. U slučaju reklamacije, u potpunosti sastavljen uređaj pošaljite svom prodavatelju ili ovlaštenom servisu za električne alate.

ROMÂNĂ

INDICAȚII GENERALE DE AVERTIZARE PENTRU SCULE ELECTRICE



Citiți toate indicațiile de avertizare și instrucțiunile. Nerespectarea indicațiilor de avertizare și a instrucțiunilor poate provoca electrocutare, incendii și/sau răniri grave.



Păstrați toate indicațiile de avertizare și instrucțiunile în vederea utilizărilor viitoare. Termenul de „sculă electrică” folosit în indicațiile de avertizare se referă la sculele electrice alimentate de la rețea (cu cablu de alimentare) și la sculele electrice cu acumulator (fără cablu de alimentare).

SIGURANȚA LA LOCUL DE MUNCĂ

- ▶ **Mențineți-vă sectorul de lucru curat și bine iluminat.** Dezordinea sau sectoarele de lucru neluminate pot duce la accidente.
- ▶ **Nu lucrați cu scula electrică în mediu cu pericol de explozie, în care există lichide, gaze sau pulberi inflamabile.** Sculele electrice generează scântei care pot aprinde praful sau vaporii.
- ▶ **Nu permiteți accesul copiilor și al altor persoane în timpul utilizării sculei electrice.** Dacă vă este distrasă atenția puteți pierde controlul asupra mașinii.

SIGURANȚĂ ELECTRICĂ

- ▶ **Evitați contactul corporal cu suprafețe legate la pământ ca țevi, instalații de încălzire, sobe și frigider.** Există un risc crescut de electrocutare atunci când corpul vă este legat la pământ.
- ▶ **Feriți mașina de ploaie sau umezeală.** Pătrunderea apei într-o sculă electrică mărește riscul de electrocutare.

SIGURANȚA PERSOANELOR

- ▶ **Fiți atenți, aveți grijă de ceea ce faceți și procedați rațional atunci când lucrați cu o sculă electrică. Nu folosiți scula electrică atunci când sunteți obosiți sau vă aflați sub influența drogurilor, a alcoolului sau a medicamentelor.** Un moment de neatenție în timpul utilizării mașinii poate duce la răniri grave.
- ▶ **Purtați echipament personal de protecție și întotdeauna ochelari de protecție.** Purtarea echipamentului personal de protecție, ca masca pentru praf, încălțăminte de siguranță antiderapantă, casca de protecție sau protecția auditivă, în funcție de tipul și utilizarea sculei electrice, diminuează riscul rănilor.
- ▶ **Evitați o punere în funcțiune involuntară. Înainte de a introduce ștecherul în priză și/sau de a introduce acumulatorul în scula electrică, de a o ridica sau de a o transporta, asigurați-vă că aceasta este oprită.** Dacă atunci când transportați scula electrică țineți degetul pe întrerupător sau dacă porniți scula electrică înainte de a o recarda la rețeaua de curent, puteți provoca accidente.
- ▶ **Înainte de pornirea sculei electrice îndepărtați dispozitivele de reglare sau cheile fixe din aceasta.** Un dispozitiv sau o cheie lăsată într-o componentă de mașină care se rotește poate duce la răniri.

- ▶ **Evitați o ținută corporală nefirescă. Adoptați o poziție stabilă și mențineți-vă întotdeauna echilibrul.** Astfel veți putea controla mai bine mașina în situații neașteptate.
- ▶ **Purtați îmbrăcăminte adecvată. Nu purtați îmbrăcăminte largă sau podoabe. Feriți părul, îmbrăcăminte și mănușile de piesele aflate în mișcare.** Îmbrăcăminte largă, părul lung sau podoabele pot fi prinse în piesele aflate în mișcare.

UTILIZAREA ȘI MANEVRAREA ATENTĂ A SCULELOR ELECTRICE

- ▶ **Nu suprasolicitați mașina. Folosiți pentru executarea lucrării dv. scula electrică destinată aceluși scop.** Cu scula electrică potrivită lucrăți mai bine și mai sigur în domeniul de putere indicat.
- ▶ **Nu folosiți scula electrică dacă aceasta are întrerupătorul defect.** O sculă electrică, care nu mai poate fi pornită sau oprită, este periculoasă și trebuie reparată.
- ▶ **Scoateți ștecherul afară din priză și/sau îndepărtați acumulatorul, înainte de a executa reglaje, a schimba accesoriul sau de a pune mașina la o parte.** Această măsură de prevedere împiedică pornirea involuntară a sculei electrice.
- ▶ **Păstrați sculele electrice nefolosite la loc inaccesibil copiilor. Nu lăsați să lucreze cu mașina persoane care nu sunt familiarizate cu aceasta sau care nu au citit aceste instrucțiuni.** Sculele electrice devin periculoase atunci când sunt folosite de persoane lipsite de experiență.
- ▶ **Întrețineți-vă scula electrică cu grijă. Controlați dacă componentele mobile ale sculei electrice funcționează impecabil și dacă nu se blochează, sau dacă există piese rupte sau deteriorate astfel încât să afecteze funcționarea sculei electrice.** Înainte de utilizare dați la reparație piesele deteriorate. Cauza multor accidente a fost întreținerea necorespunzătoare a sculelor electrice.
- ▶ **Mențineți bine ascuțite și curate dispozitivele de tăiere.** Dispozitivele de tăiere întreținute cu grijă, cu tăișuri ascuțite se înțepesc în mai mică măsură și pot fi conduse mai ușor.
- ▶ **Folosiți scula electrică, accesoriile, dispozitivele de lucru etc. conform prezentelor instrucțiuni. Țineți cont de condițiile de lucru și de activitatea care trebuie desfășurată.** Folosirea sculelor electrice în alt scop decât pentru utilizările prevăzute, poate duce la situații periculoase.

MANEVRĂȚI ȘI FOLOSIȚI CU GRIJĂ SCULELE ELECTRICE CU ACUMULATOR

- ▶ **Folosiți pentru încărcarea acumulatorilor numai încărcătoarele recomandate de producător.** Dacă un încărcător destinat unui anumit tip de acumulator este folosit la încărcarea altor acumulatori există pericol de incendiu.
- ▶ **Folosiți la sculele electrice numai acumulatorii prevăzuți în acest scop.** Întrebuițarea altor acumulatori decât cei specificați poate duce la răniri și pericol de incendii.
- ▶ **Feriți acumulatorii nefolosiți de contactul cu agrafe de birou, monede, chei, cuie, șuruburi sau alte obiecte metalice mici, care pot produce o punte metalică între contactele acumulatorului.**

Un scurtcircuit între polii de contact ai acumulatorului poate avea drept consecință arsuri sau incendii.

- ▶ **Ca urmare a folosirii necorespunzătoare, din acumulator se poate scurge lichid. Evitați contactul cu acesta. În caz de contact accidental, clătiți cu apă. Dacă lichidul vă intră în ochi, pe lângă măsurile aminite consultați și un medic.** Lichidul care se scurge din acumulator poate provoca iritarea pielii sau arsuri.

SERVICE

Încredințați scula electrică pentru reparare numai personalului de specialitate, calificat în acest scop, repararea făcându-se numai cu piese de schimb originale. Astfel veți fi siguri că este menținută siguranța mașinii.

INSTRUCȚIUNI DE SIGURANȚĂ PENTRU MAȘINA DE GĂURIT / ȘURUBELNIȚA CU ACUMULATOR

- ▶ Evitați daunele provocate de șuruburi, țiște și alte elemente din timpul lucrului; înlăturați aceste elemente înainte de a trece la acțiune.
- ▶ Verificați întotdeauna dacă tensiunea de alimentare este aceeași cu tensiunea indicată pe plăcuța de identificare a încărcătorului.
- ▶ Oprii imediat scula electrică dacă dispozitivul de lucru se blochează. Fiți pregătiți la reculul generat de acest blocaj. Dispozitivul de lucru se blochează dacă:
 - Scula electrică este suprasolicitată sau
 - Este răscuțit în piesa de lucru
- ▶ Folosiți numai accesoriile a căror durată admisă este cel puțin egală cu durata maximă la mers în gol a aparatului.
- ▶ Sculă/încărcătorul nu este destinat utilizării de către persoane (inclusiv copii) cu capacități reduse fizice, senzoriale sau mentale, sau fără experiență și cunoștințe, cu excepția cazului în care sunt supravegheați sau instruiți în privința folosirii sculei/încărcătorului de către o persoană responsabilă pentru siguranța lor.
- ▶ Asigurați-vă că copii nu se joacă cu scula/încărcătorul.
- ▶ Apucați strâns scula electrică. În timpul înșurubării și deșurubării de șuruburi pentru scurt timp pot apărea reacții puternice.
- ▶ Securizați piesa de lucru (o piesă de lucru fixată cu clame sau într-o menghină este ținută mult mai în siguranță decât manual).
- ▶ Prindeți scula electrică de mânerul izolat atunci când executați operații în cursul cărora accesoriul sau șurubul poate atinge fire electrice ascunse sau propriul cablu de alimentare (contactul un cablu aflat sub tensiune poate pune sub tensiune și componentele metalice ale sculei electrice și duce la electrocutare).
- ▶ Folosiți detectoare adecvate pentru depistarea conductelor și conductorilor de alimentare (contactul cu conductorii electrice poate provoca incendii sau electrocutare; deteriorarea unei conducte de gaz poate duce la explozii; spargerea unei conducte de apă provoacă pagube materiale sau poate provoca electrocutare).
- ▶ Înainte de a pune jos scula electrică așteptați ca aceasta să se oprească complet. Dispozitivul de lucru se poate agăța și duce la pierderea controlului asupra sculei electrice.
- ▶ Praful rezultat din materiale precum vopseaua care conține plumb, unele specii de lemn, minerale și metale poate fi periculos (contactul cu praful sau inhalarea

acestui poate provoca reacții alergice și/sau afecțiuni respiratorii operatorului sau persoanelor care stau în apropiere); purtați o mască de praf și lucrați cu un dispozitiv de extragere a prafului când poate fi conectat.

- ▶ Anumite tipuri de praf sunt clasificate ca fiind cancerigene (cum ar fi praful de stejar și faș) în special în combinație cu aditivi pentru tratarea lemnului; purtați o mască de praf și lucrați cu un dispozitiv de extragere a prafului când poate fi conectat.

INSTRUCIUNI PENTRU ÎNCĂRCĂTOARE ȘI BATERII

1. ÎNCĂRCĂTOARE PENTRU BATERII

- Înainte de a încărca, citiți instrucțiunile.
- Pentru utilizare în spații închise. Nu expuneți la ploaie.
- Nu încărcați baterii non-reîncărcabile.

2. BATERIE

- Bateria trebuie scoasă din echipament înainte ca acesta să fie aruncat.
- Echipamentul trebuie deconectat de la sursa de alimentare când se scoate bateria.
- Bateria va fi aruncată în condiții de siguranță.
- Nu folosiți baterii non-reîncărcabile.
- Nu zdrobiți, deschideți sau ardeți bateria. Vă puteți expune la materiale potențial periculoase.
- În caz de incendiu folosiți un stingător chimic uscat cu CO₂.
- Nu expuneți la temperaturi >45°C. Celulele se pot degrada la temperaturi mari.
- Bateria trebuie încărcată la un transformator cu curent constant și tensiune constantă.
- Încărcați bateria în mod regulat în condiții între 5°C și 45°C cu încărcătorul specificat pentru această baterie.
- Depozitați într-o zonă uscată bine ventilată în limitele recomandate de 10°C - 30°C.
- Nu folosiți bateria dacă a fost depozitat la mai puțin de 5°C. Lăsați-o să se „normalizeze” la temperatura camerei înainte de a folosiți/schimbați.
- În timpul scoaterii din funcțiune, scoateți celula bateriei pentru reciclare separată de produs, care este acoperită de directiva privind reziduurile echipamentelor electrice și electronice. Izolați terminalele cu bandă izolatoare adezivă pentru a preveni un scurtcircuit, incendiu sau explozie.

SPECIFICAȚIILE PRODUSULUI

DOMENIUL DE UTILIZARE

Ciocanul rotopercurtor fără cablu este destinat executării găurilor în lemn, plastic, metal etc și filetării sau deșurubării șuruburilor. Acesta este destinat și pentru găurirea cu rotopercuție în beton, cărămidă și piatră. Orice altă aplicație este considerată utilizare abuzivă.

DATE TEHNICE

Număr de identificare	43 206	43 199	43 200
-----------------------	--------	--------	--------

Model CHD/60-BL 20V PRO

Capacități de perforare:

Lemn	mm	35
------	----	----

Oțel moale	mm	13	
Zidărie	mm	13	
Cuplu maxim	Nm	60	
rotații pe minut (fără sarcină)	min ⁻¹	0 - 500 0 - 2000	
Viteza de impact	i/min	0 - 7500 0 - 30000	
Filetul axului	mm	13	
Greutate	kg	1,67	1,92

Valorile zgomotului emis au fost determinate conform EN 62841-1, EN62841-2

Typically the A-weighted noise levels of the product are:

Sound pressure level	dB(A)	79,2
Sound power level	dB(A)	86,3
Uncertainty K	dB	3

Valorile totale ale vibrațiilor a_w (suma vectorială a trei direcții) și incertitudinea K au fost determinate conform EN 62841-1, EN62841-2

Nivelul vibrațiilor:

a _w	m/s ²	3,054
K	m/s ²	1,5

Bateria:

Tip	Li-Ion		
Tensiune nominală	V	20	
Putere nominală	Ah	2,5	5,0
Timp de încărcare (80%)	min	42	96
Timp de încărcare (100%)	min	55	120

Încărcător:

Tensiune nominală	V	100-240	
Frecvență nominală	Hz	50/60	
Curent continuu nominal de ieșire	V DC	22	
Curent continuu nominal de ieșire	A	3,0	

IDENTIFICARE

1. Comutator cu viteză variabilă
2. Selector înainte/înapoi
3. Mandrină fără cheie
- 4a. Inel de setare a cuplului de torsiune
- 4b. Selector rotativ ciocan
5. Selector două viteze
6. LED de lucru
7. Clemă de curea
8. Buton de detașare acumulatori
9. Acumulatori
10. Încărcător pentru baterii

ANTERIOR UTILIZĂRII

INSTALAREA ȘI DETAȘAREA ACUMULATORULUI

Împingeți acumulatorul în mâner până când cuplează. Pentru detașarea acumulatorului, acționați butonul galben al acumulatorului și trageți acumulatorul din mâner.

VERIFICAREA STĂRII ACUMULATORULUI (11)

Acumulatorul este dotat cu un indicator al nivelului de încărcare. Utilizați indicatorul nivelului acumulatorului pentru a planifica activitatea și / sau a evita descărcarea completă.

- Pentru a verifica nivelul de încărcare al acumulatorului, acționați butonul indicatorului de nivel.
- Nivelul de încărcare este indicat de ledul roșu, galben, verde.
- Când acumulatorul este complet încărcat, toate trei ledurile se aprind.

Indicatorul led al stării acumulatorului	Capacitate
Ledul verde luminează	>100%
Ledul galben luminează	>67%
Ledul roșu luminează	>30%

ÎNCĂRCAREA ACUMULATORULUI

NOTĂ: Înainte de prima utilizare a perforatorului, vă rugăm să încărcați acumulatorul mai întâi.

Încărcătorul este dotat cu un indicator led de încărcare. În timpul încărcării, ledul luminează roșu. La încheierea încărcării, ledul luminează verde.

- Conectați încărcătorul la o priză potrivită. Ledul verde de încărcare se aprinde.
- Conectați acumulatorul la încărcător, iar ledul roșu de aprinde.
- În timpul încărcării, încărcătorul se poate încălzi și poate emite un ușor bâzâit. Acest lucru este normal și nu reprezintă o defecțiune.

INSTRUCȚIUNI DE FUNCȚIONARE

ACCESORII

Capetele de burghiu și capetele de șurubelniță pot fi montate în mandrină.

- Pentru a deschide mandrina, rotiți-o în sensul invers (3) acelor de ceas
- Introduceți accesoriul și strângeți mandrina manual.

SCHIMBAREA VITEZEI (5)



Pentru a preveni riscul de avariere a angrenajului, schimbați vitezele doar când mașina este complet oprită.

Selectorul cu două viteze controlează viteza perforatorului. Viteza întâi permite o perforare mai înaltă, dar cu cuplu de torsiune mai mare, iar viteza a doua este adecvată când este necesar cuplu de torsiune mai mic și o viteză mai mare.

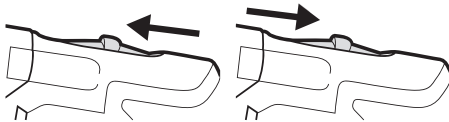

Glisați selectorul înainte pentru a selecta viteza întâi.

Glisați selectorul înapoi pentru a selecta viteza a doua.



SELECTOR ÎNAIȚE/ÎNAPOI (2)

← / → Prezent pe mânerul înainte/înapoi.

1. Poziționați comutatorul stânga/dreapta pe  sau 
2. Schimbați direcția de rotire doar când mașina nu este în funcțiune!

VITEZA VARIABILĂ

Pentru a începe acțiunea de perforare, apăsați declanșatorul de viteză variabilă. Pentru a înceta acțiunea de perforare, dezactivați declanșatorul.

Notă: Cu cât apăsați mai mult declanșatorul, cu atât mai repede se va roti capătul burghiuului.

Atenție: Utilizarea mașinii la o viteză scăzută, timp îndelungat, va spori riscul de supraîncălzire a motorului. Pentru a împiedica supraîncălzirea, lăsați motorul să se răcească în mod regulat (nu mai utilizați mașina timp de 15 minute).

SETAREA CUPLULUI DE TORSIUNE (4a)

Rotiți inelul de setare a cuplului de torsiune în poziția de setare dorită. Setarea cuplului de torsiune vă va ajuta să reglați puterea de înfiletare atunci când utilizați un capăt de șurubelniță. Astfel se previne avarierea piesei de prelucrare și /sau a șurubului.

Notă: selectarea unui cuplu de torsiune mai mare va permite mașinii să aplice un efort de torsiune mai mare pentru a înșuruba sau deșuruba un șurub. Pentru a preveni avariarea capului șurubului, se recomandă începerea activității cu un cuplu de torsiune mai mic și înlocuirea acestuia cu unul mai mare când este necesar.

LEDUL DE LUCRU (6)



Mașina este dotată cu un led care iluminează zona de lucru și îmbunătățește vizualizarea atunci când lucrați în spații cu iluminare insuficientă. Ledul se va aprinde automat când declanșatorul este acționat.

ÎNFILETAREA

Poziționați colierul de cuplu la setarea cea mai scăzută și înfiletați primul șurub. Dacă manșonul se distanțează și emite un sunet de bătaie înainte ca șurubul să fie complet înfiletat, măriți setarea torsiunii și continuați înșurubarea. Repetați acțiunea până când obțineți setarea/ adâncimea corectă de înșurubare. Utilizați această setare și pentru restul șuruburilor.

- Instalarea capătului de burghiu corect
- Asigurați-vă că manșonul de reglare a efortului de torsiune este poziționat pe setarea adecvată, iar dacă nu sunteți siguri, începeți cu o setare de valoare mică și creșteți treptat până când găsiți setarea corespunzătoare.
- Utilizați viteza adecvată pentru activitatea desfășurată și aplicați inițial presiune minimă asupra declanșatorului.
- Creșteți viteza doar când puteți menține controlul deplin asupra mașinii.
- Se recomandă mai întâi perforarea unei găuri de încercare, ușor mai lungă și puțin mai mică decât diametrul cozii șurubului care trebuie înfiletat.
- Gaura de încercare va acționa drept ghidaj pentru șurub și va facilita de asemenea strângerea șurubului.
- Când șuruburile sunt poziționate aproape de marginea materialului, o gaură de încercare va și împiedica fisurarea lemnului.
- Utilizați un cap de burghiu conic adecvat pentru capătul șurubului, astfel încât acesta să nu rămână în afară după înfiletare.
- Dacă șurubul începe să fie dificil de înfiletat, scoateți-l și încercați o gaură ușor mai mare sau mai lungă, dar țineți minte că trebuie să existe destul material în jur pentru ca șurubul să facă priză! Dacă trebuie să înșurubați din nou un șurub într-o gaură, localizați gaura și primele câteva înfiletări executați-le manual. Dacă înșurubarea este dificilă în continuare (ca în cazul în care utilizați lemn extrem de dur), încercați să aplicați un lubrifiant precum săpunul; săpunul lichid este cel mai adecvat.
- Aplicați suficientă presiune asupra mașinii pentru a împiedica capătul de burghiu să iasă din capul șurubului. Capul de șurub se poate avaria ușor, înșurubarea sau deșurubarea acestuia devenind dificilă.

CONTROLUL SELECTĂRII CUPLULUI

Rotind manșonul (5) este posibil să se comute între perforarea rotativă, perforarea percutantă și funcția de șurubelniță. Aplicați prima setare  pentru perforare rotativă / șurubelniță, în setarea "perforare percutantă" , va fi activată această funcție. Aceasta este destinată perforării unor ziduri, etc. Rotiți manșonul la setarea  pentru a folosi funcția de șurubelniță.

PERFORAREA

Rotiți manșonul la setarea  pentru a folosi funcția de șurubelniță.

PERFORAREA

- Când încercați să perforați o gaură cu diametrul mare, uneori este bine să începeți cu un capăt de burghiu mai mic și apoi să ajungeți la dimensiunea dorită.
- Astfel, mașina nu trebuie să facă față unei suprasarcini.
- **AVERTISMENT!** Multe accidente se pot petrece din cauza unor situații neprevăzute. Vă rugăm să aveți în vedere că perforarea unei găuri mici poate cauza blocarea capătului de burghiu în respectiva gaură.
- Aplicați mișcări de tip „ciocnitoare” pentru perforarea găurilor adânci pentru a permite eliminarea

așchiilor din gaură.

- Dacă capătul burghiului se prinde în material, opriți imediat mașina pentru a preveni avarierea permanentă a burghiului.
- Încercați acționarea mașinii înapoi pentru a scoate burghiul.
- Țineți mașina centrată cu gaura. Ideal este ca burghiul să intre în unghiul corect în piesa de prelucrat. Dacă unghiul este schimbat în timpul perforării, capătul de burghiu poate sări și bloca gaura, cauzând chiar vătămarea operatorului.
- Reduceți presiunea aplicată când burghiul este pe cale să iasă pe partea opusă a piesei de prelucrat.
- Nu forțați mașina, permiteți acesteia să execute perforarea în mod lejer.
- Păstrați capătul de burghiu ascuțit.

PERFORAREA LEMNULUI

- Pentru maximă performanță la perforarea găurilor mai mari, utilizați burghie cilindrice sau conice la perforarea lemnului.
- Setati mașina pe regimul de perforare.
- Începeți perforarea la o viteză foarte mică pentru a împiedica alunecarea burghiului de pe punctul de începere a perforării. Măriți viteza pe măsură ce burghiul pătrunde în lemn.
- Când perforați prin găuri, așezați o bucată de lemn în spatele piesei de prelucrat pentru a împiedica apariția marginilor fisurate sau crestate pe partea din spate a găurii.

PERFORAREA METALULUI

- Pentru maximă performanță, utilizați capete de burghiu HSS pentru perforarea metalului.
- Setati mașina pe regimul de perforare. Marcați centrul găurii utilizând un punctator de perforare.
- Utilizați un lubrifiant adecvat pentru materialul asupra căruia lucrați.
- Începeți perforarea la o viteză foarte mică pentru a împiedica alunecarea burghiului de pe punctul de începere a perforării.
- Întotdeauna prindeți foile de tablă. Sprijiniți articolele din metal subțire cu un bloc de lemn pentru a evita distrugerea acestora.

PERFORARE ÎN ZIDURI

Începeți să perforați la o viteză mică pentru a preveni deplasarea burghiului. După ce obțineți penetrarea, apăsați complet butonul pentru a obține viteza maximă și forța percutantă.

ÎNTREȚINERE

1. Pentru a preveni accidentele, deconectați întotdeauna acumulatorul de la aparat. Înainte de curățare sau de executarea oricărei operațiuni de întreținere, puteți curăța aparatul foarte eficient cu aer comprimat. Purtați întotdeauna ochelari de protecție atunci când utilizați aerul comprimat. Dacă nu este disponibil aerul comprimat, utilizați o perie pentru a îndepărta praful și așchiile de pe aparat.
2. Orificiile de ventilație ale motorului și mânerele de comutare trebuie să fie păstrate curate și lipsite de obiecte străine. Nu încercați să efectuați curățarea introducând obiecte ascuțite prin deschideri.
3. Nu folosiți niciodată agenți caustici pentru a curăța

компонентите din plastic. Cum ar fi: бензинă, тетра-
длорурă de carbon, солвенți de курằтаре pe базă de
длор, амоніак și дегеренți pentru уз касніс саре
сонтїн амоніак. Ну фолосїтї нїсїуна дїнтре асете
субстанțe pentru а курằтаре апаратул.

4. Пăстрăтї апаратул курат в орїе монтент.
5. Курằтăтї сарсаса нумай ку о сăрпă умедă. Ну фолосїтї
нїсїун тїп де солвент!

АТЕНѢ: Ну улїзатї агенți де курằтаре pentru курằ-
таре компоненте дїн пластїк але есїпаментулї.
Се рекомандă ун дегерент ушор пе о сăрпă умедă.
Апа ну требуїе сă нїре нїкодатă в сонтакт ку есїпа-
ментул.

PROTECȚIA MEDIULUI



Recїclatї матерїїе прїме в лос сă ле елїмїнатї саре
дешеурї. Апаратул, асесорїїе сї амбалажул тре-
буїе сортате pentru рецїлареа есїлогїсă. Компоненте
дїн пластїк сунт етїкетате pentru рецїлареа пе саргорїїе.

GARANȚIE

Аварїїе саре пот фї атрїбуїте узурїїе нормале, супраїнсă-
сăрїїе саре манїпурằрїїе несореспунзăтоаре вор фї есїлусе
дїн сарантїе. В сазул унеї ревендїсăрїїе, вă ругăм сă трї-
мїтїтї апаратул, сонтлет асамблат, ла дїстрїбуїторул дїс.
саре ла Центрул де сервісے pentru апарате елсїтрїе.

БЪЛГАРСКИ

ОБЩИ УКАЗАНИЯ ЗА БЕЗОПАСНА РАБОТА



Прочетете внимателно всички указания.
Неспазването на приведените по-долу указа-
зания може да доведе до токов удар, пожар
и/или тежки травми.



Съхранявайте тези указания на сигурно място. Използваният по-долу термин «електроинструмент» се отнася до захранвани от електрическата мрежа електроинструменти (със захранващ кабел) и до захранвани от акумулаторна батерия електроинструменти (без захранващ кабел).

БЕЗОПАСНОСТ НА РАБОТНОТО МЯСТО

- ▶ **Поддържайте работното си място чисто и добре осветено.** Безпорядъкът и недостатъчно осветление могат да спомогнат за възникването на трудова злополука.
- ▶ **Не работете с електроинструмента в среда с повишена опасност от възникване на експлозия, в близост до леснозапалими течности, газове или прахообразни материали.** По време на работа в електроинструментите се отделят искри, които могат да възпламят прахообразни материали или пари.
- ▶ **Дръжте деца и странични лица на безопасно разстояние, докато работите с електроинструмента.** Ако вниманието Ви бъде отклонено, може да загубите контрола над електроинструмента.

БЕЗОПАСНОСТ ПРИ РАБОТА С ЕЛЕКТРИЧЕСКИ ТОК

- ▶ **Еїзбїгвайте допїра на тялото Ви до заземени тела, напр. трѣбї, отоплїтелнї уредї, пещї и хладїлнїсї.** Когато тялото Ви е заземено, рїскът от възникване на токов удар е по-голїем.
- ▶ **ГПредпазвайте електроинструмента сї от дїжд и влага.** Пронїкването на вода в електроинструмента повїшава опасността от токов удар.

БЕЗОПАСЕН НАЧИН НА РАБОТА

- ▶ **Бѣдете концентрїрани, следете внимателно действїята сї и постѣпвайте предпазливо и разумно. Не използвайте електроинструмента, когато сте уморени или под влиянието на наркотични вещества, алкохол или упойващи лекарства.** Един мїг разсеяност при работа с електроинструмент може да има за послесдствие їзключїтелно тежкї наранявания.
- ▶ **Работете с предпазващо работно облекло и винагї с предпазни очїла.** Носенето на подходящи за ползвания електроинструмент и їзвѣршваната дейност лїснї предпазни срсдства, като дїхателна маска, здравї плътнотазтворенї обувкї с сїабїлен граїфер, защитна каска или шумозаглушїтелї (антїфонї), намалява рїска от възникване на трудова злополука.
- ▶ **їзбїгвайте опасността от включване на електроинструмента по невнимание.** Преди да включїте щепсела в захранващата мрежа или да поставїте акумулаторната батерїя, се уверявайте, че пусковїят прекѣсвач е в положение «їзключено». Ако, когато носїте електро-

инструмента, държете пръста си върху пусковия прекъсвач, или ако подавате захранващо напрежение на електроинструмента, когато е включен, съществува опасност от възникване на трудова злополука.

- ▶ **Преди да включите електроинструмента, се уверявайте, че сте отстранили от него всички помощни инструменти и гаечни ключове.** Мощен инструмент, забравен на въртящо се звено, може да причини травми.
- ▶ **Избягвайте неестествените положения на тялото. Работете в стабилно положение на тялото и във всеки момент поддържайте равновесие.** Така ще можете да контролирате електроинструмента по-добре и безопасно, ако възникне неочаквана ситуация.
- ▶ **Работете с подходящо облекло. Не работете с широки дрехи или украшения. Дръжте косата си, дрехите и ръкавици на безопасно разстояние от въртящи се звена на електроинструментите.** Широки дрехи, украшенията, дългите коси могат да бъдат захванати и увлечени от въртящи се звена.

ГРИЖЛИВО ОТНОШЕНИЕ КЪМ ЕЛЕКТРОИНСТРУМЕНТИТЕ

- ▶ **Не претоварвайте електроинструмента.** Използвайте електроинструментите само съобразно тяхното предназначение. Ще работите по-добре и по-безопасно, когато използвате подходящия електроинструмент в зададения от производителя диапазон на натоварване.
- ▶ **Не използвайте електроинструмент, чиито пусков прекъсвач е повреден.** Електроинструмент, който не може да бъде изключван и включван по предвидения от производителя начин, е опасен и трябва да бъде ремонтиран.
- ▶ **Преди да промените настройките на електроинструмента, да замените работни инструменти и допълнителни приспособления, както и когато продължително време няма да използвате електроинструмента, изключвайте щепсела от захранващата мрежа и/или изваждайте акумулаторната батерия.** Тази мярка премахва опасността от задействане на електроинструмента по невнимание.
- ▶ **Съхранявайте електроинструментите на места, където не могат да бъдат достигнати от деца. Не допускайте те да бъдат използвани от лица, които не са запознати с начина на работа с тях и не са прочели тези инструкции.** Когато са в ръцете на неопитни потребители, електроинструментите могат да бъдат изключително опасни.
- ▶ **Поддържайте електроинструментите си грижливо.** Проверявайте дали подвижните звена функционират безукорно, дали не заклинват, дали има счупени или повредени детайли, които нарушават или изменят функциите на електроинструмента. Преди да използвате електроинструмента, се погрижете повредените детайли да бъдат ремонтирани. Много от трудовете злополуки се дължат на недобре поддържани електроинструменти и уреди.

- ▶ **Поддържайте режещите инструменти винаги добре заточени и чисти.** Добре поддържаните режещи инструменти с остри ръбове оказват по-малко съпротивление и се водят по-леко.
- ▶ **Използвайте електроинструментите, допълнителните приспособления, работните инструменти и т.н., съобразно инструкциите на производителя.** При това се съобразявайте и с конкретните работни условия и операции, които трябва да изпълните. Използването на електроинструменти за различни от предвидените от производителя приложения повишава опасността от възникване на трудови злополуки.

ВНИМАТЕЛНО ОТНОШЕНИЕ КЪМ

АКУМУЛАТОРНИ ЕЛЕКТРОИНСТРУМЕНТИ

- ▶ **За зареждането на акумулаторните батерии използвайте само зарядните устройства, препоръчвани от производителя.** Когато използвате зарядни устройства за зареждане на неподходящи акумулаторни батерии, съществува опасност от възникване на пожар.
- ▶ **За захранване на електроинструментите използвайте само предвидените за съответния модел акумулаторни батерии.** Използването на различни акумулаторни батерии може да предизвика трудова злополука и/или пожар.
- ▶ **Предпазвайте неизползваните акумулаторни батерии от контакт с големи или малки метални предмети, напр. кламери, монети, ключове, пирони, винтове и др.п., тъй като те могат да предизвикат късо съединение.** Последствията от късото съединение могат да бъдат изгаряния или пожар.
- ▶ **При неправилно използване от акумулаторна батерия от нея може да изтече електролит. Избягвайте контакта с него. Ако въпреки това на кожата Ви попадне електролит, изплакнете мястото обилно с вода. Ако електролит попадне в очите Ви, незабавно се обърнете за помощ към очен лекар.** Електролитът може да предизвика изгаряния на кожата.

ПОДДЪРЖАНЕ

Допускайте ремонтът на електроинструментите Ви да се извършва само от квалифицирани специалисти и само с използването на оригинални резервни части. По този начин се гарантира съхраняване на безопасността на електроинструмента.

УКАЗАНИЯ ЗА БЕЗОПАСНА РАБОТА ЗА АКУМУЛАТОРЕН УДАР/ВИНТОВЕРТ

- ▶ Избягвайте повреди, които могат да бъдат причинени от винтове, гвоздеи и други метални елементи в обработвания детайл; отстранете ги преди да започнете работата.
- ▶ Преди включване на зарядното устройство в контакта се уверете, че мрежовото напрежение отговаря на напрежението, обозначено на фирмената табелка на зарядното устройство.
- ▶ Ако работният инструмент се заклини, незабавно изключете електроинструмента. Бъдете подготвени за възникването на големи реакционни момен-

ти, които предизвикват откат. Електроинструментът блокира, ако:

- Бъде претоварен или
- Се заклини в обработвания детайл
- ▶ Използвайте само принадлежностите, чиято допустима скорост на въртене е поголяма или равна на максималната скорост на въртене на празен ход на електроинструмента.
- ▶ Инструмент/зарядното устройство не е предназначен за употреба от страна на лица (включително деца) с намалена физически, сетивни или умствени способности, или такива, които нямат нужните опит и знания, освен ако те не са под компетентно ръководство, или ако не са били съответно инструктирани по отношение употребата на инструмента/зарядното устройство от страна на лицето - отговарящо за тяхната безопасност.
- ▶ Не позволявайте деца да играят с инструмента/зарядното устройство.
- ▶ Дръжте електроинструмента здраво. При завиване и развиване на винтове могат рязко да възникнат силни реакционни моменти.
- ▶ Обезопасете работния материал (материал, затегнат в затягащ инструмент или в менгеме е по-устойчив, отколкото ако се държи в ръка).
- ▶ Когато изпълнявате дейности, при които работният инструмент или винта може да попадне на скрити под повърхността проводници под напрежение или да засегне захранващия кабел, внимавайте да допирате електроинструмента само до изолираните ръкохватки (при контакт с проводник под напрежение то се предава на металните детайли на електроинструмента и това може да предизвика токов удар)
- ▶ За да откриете скрити под повърхността електро-, водо- и газопроводи, използвайте подходящи уреди (прекъсването на електропроводници под напрежение може да предизвика пожар и/или токов удар; увреждането на газопровод може да предизвика експлозия; засягането на водопровод може да предизвика значителни материални щети и/или токов удар).
- ▶ Преди да оставите електроинструмента, изчаквайте въртенето да спре напълно. В противен случай използваният работен инструмент може да допрее друг предмет и да предизвика неконтролирано преместване на електроинструмента.
- ▶ Прахът от някои материали, като например съдържаща олово боя, някои видове дървесина, минерали и метали може да бъде вреден (контакт или вдишване на такъв прах могат да причинят алергични реакции и/или респираторни заболявания на оператора или стоящите наблизо лица); използвайте противопрахова маска и работете с аспириращ прахта устройство, когато такова може да бъде свързано
- ▶ Определени видове прах са класифицирани като карциногенни (като прах от дъб и бук) особено когато са комбинирани с добавки за подобряване на състоянието на дървесината; използвайте противопрахова маска и работете с аспириращо прахта устройство, когато такова може да бъде свързано.

ИНСТРУКЦИИ ЗА ЗАРЯДНИ УСТРОЙСТВА И БАТЕРИИ

1. ЗАРЯДНИ УСТРОЙСТВА ЗА БАТЕРИИ

- a. Преди зареждане прочетете инструкциите.
- b. За използване на закрито. Да не се излага на дъжд.
- c. Не зареждайте неакумулаторни батерии.

2. БАТЕРИЯ

- a. Батерията трябва да се извади от уреда, преди да бъде изхвърлена.
- b. Когато изваждате батерията, уредът трябва да бъде изключен от захранващата мрежа.
- c. Батерията трябва да се изхвърли по безопасен начин.
- d. Не използвайте неакумулаторни батерии.
- e. Не разбивайте, не отваряйте и не изгаряйте батерията. Може да възникне излагане на потенциално вредни материали.
- f. В случай на пожар използвайте сух химически пожарогасител с CO₂.
- g. Не излагайте на висока температура >45°C. Клетките може да се разпаднат при високи температури.
- h. Батерията трябва да се зарежда от трансформатор с постоянен ток и постоянно напрежение.
- i. Зареждайте батерията редовно при условия между 5°C и 45°C с посоченото, предназначено за тази батерия зарядно устройство.
- j. Да се съхранява на сухо, добре проветриво място в рамките на препоръчителните граници от 10°C до 30°C.
- k. Не използвайте батерията, ако е била съхранявана при температура 5°C или по-ниска. Оставете я да се „нормализира“ при стайна температура преди употреба/смяна.
- l. По време на извеждане от експлоатация извадете клетката на батерията за рециклиране отделно от продукта, който е обхванат от директивата за отпадъците от електрическо и електронно оборудване. Изолирайте клемите със самозалепваща изолационна лента, за да предотвратите късо съединение, пожар или експлозия.

СПЕЦИФИКАЦИИ НА ПРОДУКТА

ПРЕДНАЗНАЧЕНИЕ

Безжичният пробивен чук е предназначен за пробиване на отвори в дърво, пластмаса, метал и др., както и за завинтване или развинтване на винтове. Също така е предназначен за пробиване с чук в бетон, тухла и камък. Всяко друго приложение се счита за употреба не по предназначение.

ТЕХНИЧЕСКИ ДАННИ

Артикул №	43 206	43199	43 200
Модел	CHD/60-BL 20V PRO		
Капацитет на пробиване:			
Дърво	mm	35	
Мека стомана	mm	13	

Зидария	mm	13	
Максимален въртящ момент	Nm	60	
Обороти в минута (без товар)	min ⁻¹	0 - 500 0 - 2000	
Скорост на удар	i/min	0 - 7500 0 - 30000	
Резба на шпиндела	mm	13	
Тегло	kg	1,67	1,92

Стойностите на излъчвания шум са определени съгласно EN 62841-1, EN62841-2

Равнището А на излъчвания шум обикновено е

Равнище на звуковото налягане	dB(A)	79,2	
Мощност на звука	dB(A)	86,3	
Неопределеност К	dB	3	

Пълната стойност на вибрациите a_h (векторната сума по трите направления) и неопределеността К са определени съгласно EN 62841-1, EN62841-2

Ниво на вибрации:

a_h	m/s ²	3,054	
К	m/s ²	1,5	

Батерия:

Тип	Li-Ion		
Номинално напрежение	V	20	
Номинална мощност	Ah	2,5	5,0
Време за зареждане (80%)	min	42	96
Време за зареждане (100%)	min	55	120

Зарядно устройство:

Номинално напрежение	V	100-240	
Номинална честота	Hz	50/60	
Номинален постоянен ток Изходно напрежение	V DC	22	

Номинален постоянен ток Изходен ток	A	3,0	
-------------------------------------	---	-----	--

ИДЕНТИФИКАЦИЯ

1. Превключвател за променлива скорост
2. Ключ за избор на режим „Напред/назад“
3. Патронник без ключ
- 4а. Пръстен за настройка на въртящия момент
- 4б. Ключ за избор на режим „Ротационен чук“
5. Ключ за избор на две скорости
6. Светодиодна работна светлина
7. Щипка за колан
8. Бутон за освобождаване на пакета батерии
9. Пакет батерии
10. Зарядно устройство за батерия

ПРЕДИ РАБОТА

ПОСТАВЯНЕ И ИЗВАЖДАНЕ НА БАТЕРИЯТА

Плъзнете батерията в дръжката, докато влезе плътно. За да свалите батерията, натиснете жълтия бутон за освобождаване на батерията и извадете батерията от дръжката.

ПРОВЕРКА НА СЪСТОЯНИЕТО НА БАТЕРИЯТА (11)

Батерията е снабдена с индикатор за нивото на зареждане. Използвайте индикатора за състоянието на зареждане на батерията, за да планирате работата си и/или за да избегнете крайно разреждане.

- За да проверите нивото на зареждане, натиснете бутона за индикация на нивото на зареждане на батерията.
- Нивото на зареждане се представя чрез червени, жълти и зелени светодиоди.
- Когато батерията е напълно заредена, и трите светодиода светват.

Светодиоден индикатор за състояние на батерията	Капацитет
Зеленият светодиоден индикатор свети	>100%
Жълтият светодиоден индикатор свети	>67%
Червеният светодиоден индикатор свети	>30%

ЗАРЕЖДАНЕ НА БАТЕРИЯТА

ЗАБЕЛЕЖКА: Преди да използвате безжичната бормашина за първи път, най-напред трябва да заредите батерията.

Зарядното устройство е оборудвано със светлинен светодиоден индикатор за зареждане. По време на зареждането индикаторът свети в червено. След завършване на зареждането светлината става зелена.

- Свържете зарядното устройство към подходящ електрически контакт. Включва се зелената светлина за зареждане
- Плъзнете батерията в зарядното, включва се червената светлина за зареждане
- Зарядното устройство може да се затопли и да започне да бръмчи леко по време на зареждане-

то. Това е нормално и не показва повреда.

РЪКОВОДСТВО ЗА ЕКСПЛОАТАЦИЯ

ИНСТРУМЕНТИ ЗА МОНТАЖ

Както свредла за бормашина, така и накрайници за отвертка могат да бъдат монтирани в патронника.

- За да отворите патронника, завъртете патронника (3) обратно на часовниковата стрелка
- Поставете инструмента си и затегнете патронника ръчно

ПРОМЯНА НА СКОРОСТТА (5)

За да предотвратите риска от повреда на скоростите, променяйте скоростта само когато машината е спряла напълно.

Ключът за избор на две скорости управлява скоростта на пробиване. Първата скорост позволява по-бавно пробиване на отвор с по-голям въртящ момент, докато втората скорост е подходяща, когато е необходим по-малък въртящ момент, но по-висока скорост.

Плъзнете ключа напред, за да изберете първата скорост

Плъзнете ключа назад, за да изберете втората скорост

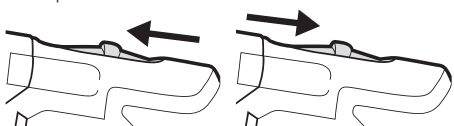

КЛЮЧ ЗА ИЗБОР НА РЕЖИМ „НАПРЕД/НАЗАД“ (2)

– се показва върху лоста за движение напред/назад

1. Настройте ключа за посоката на въртене наляво/надясно на или
2. Сменяйте посоката на въртене само когато машината не работи!

ПРОМЕНЛИВА СКОРОСТ

За да започнете да пробивате, натиснете ключа за променлива скорост. За да спрете да пробивате, отпуснете ключа.

Забележка: Колкото повече е натиснат ключа, толкова по-бързо ще се върти свредлото.

Внимание: Работата с машината продължително време при ниска скорост увеличава опасността от прегряване на мотора. За да предотвратите бормашината от прегряване, редовно оставайте мотора да се охлажда (не използвайте машината 15 минути).

НАСТРОЙКА НА ВЪРТЯЩИЯ МОМЕНТ (4a)

Завъртете пръстена за настройка на въртящия момент до желаната настройка. Настройката на въртящия момент ще ви помогне да регулирате силата на завинтване, когато използвате накрайник за отвертка. Това ще помогне да се избегне повреда на обработвания детайл и/или винт.

Забележка: избирането на настройка за по-голям въртящ момент ще осигури на накрайника по-голям въртящ момент за завиване и разви-

ване на винта. За да не се допусне повреждане на главата на винта, препоръчително е да започнете с настройка на малък въртящ момент и ако е необходимо, да го увеличите.

СВЕТОДИОДНА РАБОТНА СВЕТИЛНА



Инструментът има светодиодна светлина за осветяване на обработваната област и по-добра видимост при работа в недостатъчно осветени зони. Светодиодната светлина се включва автоматично при натиснат ключ за вкл./изкл.

ЗАВИВАНЕ НА ВИНТОВЕ

Настройте пръстена за регулиране на въртящия момент на най-ниската настройка и затегнете първия винт. Ако съединителните зъбни колела издават щракащ звук, преди главата на винта да се е изравнила, увеличете настройката на въртящия момент и продължете да завивате. Повтаряйте, докато достигнете правилната настройка/дълбочина за винта. Използвайте тази настройка за останалите винтове.

- Поставете правилното свредло.
- Уверете се, че пръстенът за настройка на въртящия момент е поставен на най-подходящата настройка. Ако не сте сигурни, започнете с ниска настройка и постепенно я увеличавайте до намиране на най-подходящото положение.
- Използвайте правилната скорост за съответната работа. В началото прилагайте минимален натиск върху ключа за вкл./изкл.
- Увеличавайте скоростта само когато може да се поддържа пълен контрол.
- Препоръчително е в началото да направите пилотен отвор, малко по-дълъг и по-малък от диаметъра на стеблото на винта, който ще се завива в него.
- Пилотният отвор ще служи за водач на винта и също така ще направи затягането на винта по-лесно.
- Когато винтовете са разположени близо до ръба на материала, пилотният отвор също така ще помогне за предотвратяване на разцепването на дървения материал.
- Използвайте подходящото свредло за фрезенковане, така че главата на винта да се разположи, без да се издава.
- Ако винтът се вкарва трудно, извадете го и опитайте с малко по-голям или по-дълъг отвор, но запомнете, че трябва да има достатъчно материал, в който да се захване винтът! При повторно завинтване на винт в отвор поставете и направете първите няколко завъртания на ръка. Ако все още винтът се завива трудно (например при използване на твърда дървесина), опитайте да използвате смазващо вещество, като например сапун; по принцип по-добрият вариант е използването на течен сапун.
- Трябва да се упражнява достатъчен натиск върху бормашината, за да се избегне превъртане и излизане на накрайника от главата на винта. Главата на винта лесно може да се повреди, което ще затрудни завиването и развиването на винта.

КОНТРОЛ ЗА ИЗБОР НА ВЪРТЯЩ МОМЕНТ

Посредством завъртане на втулката (5) е възможно да превключвате между ротационно пробиване, перкусионно пробиване и функции за завинтване на винтове. Задайте настройката „спирално сверло“  за ротационно пробиване/завинтване - в настройката „пробивен чука“  ще се активира функцията за перкусия. Тя е предназначена за пробиване в зидария и т.н. Завъртете втулката на настройката , за да използвате найкрайника за отвертка за завинтване на винтове.

ПРОБИВАНЕ С БОРМАШИНА

Завъртете втулката на настройка , за да използвате найкрайника за отвертка за завинтване на винтове.

ПРОБИВАНЕ НА ОТВОРИ

- Когато се опитвате да пробиете отвор с голям диаметър, понякога е по-добре да започнете с по-малко сверло и след това да довършите отвора с желания размер.
- По този начин сверлото не се претоварва.
- **ПРЕДУПРЕЖДЕНИЕ!** Много злополуки се случват поради непредвидени ситуации. Обърнете внимание, че при пробиването на малък отвор сверлото може да се заклеци в него.
- При пробиване на дълбоки отвори не забравяйте да почуквате материала, за да излязат стружките от отвора.
- Ако сверлото се заклеци, веднага изключете бормашината, за да не се повреди.
- Опитайте да промените посоката назад, за да отстраните сверлото.
- Дръжте сверлото успоредно на отвора. Най-добрият вариант е сверлото да влиза под прав ъгъл в материала. Ако по време на пробиване ъгълът се промени, сверлото може да се заклеци, като блокира отвора и има вероятност да причини нараняване.
- Намалете натиска, тъй като сверлото скоро ще излезе от другата страна на пробивания детайл.
- Не натискайте сверлото със сила. Оставете го да се движи със свой собствен ход.
- Поддържайте сверлото заточено.

ПРОБИВАНЕ НА ОТВОРИ В ДЪРВО

За постигане на максимална ефективност при пробиване на по-големи отвори използвайте сверла за маткап или порести сверла за пробиване на отвори в дърво.

- Настройте инструмента в режим на пробиване на отвори.
- Започнете да пробивате с много ниска скорост, за да се избегне отместване от началната точка. Увеличете скоростта, когато сверлото навлезе в дървото.
- Когато пробивате цели отвори, поставете дървено блокче зад обработвания детайл, с цел предотвратяване на отклоняването на детайла или разцепване на ръбовете на задната част на отвора.

ПРОБИВАНЕ НА ОТВОРИ В МЕТАЛ

За постигане на максимална ефективност използ-

вайте HSS сверла за пробиване на отвори в метал.

- Настройте инструмента в режим на пробиване на отвори. Обтеглете центъра на отвора с помощта на център.
- Използвайте подходящо смазочно вещество за материала, който обработвате.
- Започнете да пробивате с много ниска скорост, за да се избегне отместване от началната точка.
- Винаги захващайте металния лист неподвижно със щипка. Поставете тънкия метален лист да лежи върху дървено блокче, за да се избегне огъването му.

ПРОБИВАНЕ НА ЗИДАРИЯ

Започнете пробиването с по-ниска скорост, за да предотвратите отклоняването на сверлото. След като се осъществи проникване, натиснете напълно ключа за вкл./изкл., за да постигнете максимална скорост и сила на чука.

ПОДДРЪЖКА

1. За да предотвратите злополуки, винаги изваждайте батерията от инструмента. Преди да го почистите или да извършите каквото и да е техническо обслужване, инструментът може да се почисти най-ефективно с помощта на съгъстен въздух. Винаги носете предпазни очила при работа със съгъстен въздух. Ако не разполагате със съгъстен въздух, използвайте четка, за да отстраните праха и стружките от инструмента.
2. Отворите за проветрение на мотора и превключвателните лостове трябва да са чисти и свободни от чужд материал. Не се опитвайте да почистите, като пхате остри предмети през отворите.
3. Никога не използвайте разяждащи вещества за почистване на пластмасовите части. Такива са например: бензин, въглероден тетрахлорид, почистващи разтворители със съдържание на хлор, амониак и битови почистващи препарати, съдържащи амониак. Не използвайте никога от тези препарати за почистване на инструмента.
4. Поддържайте машината чиста по всяко време.
5. Почиствайте корпуса само с влажен парцал. Не използвайте разтворители!

ВНИМАНИЕ: Не използвайте почистващи агенти за почистване на пластмасовите части на инструмента. Препоръчително е използването на парцал, навлажнен с неагресивен почистващ препарат. Вода не трябва изобщо да влиза в контакт с инструмента.

ЗАЩИТА НА ОКОЛНАТА СРЕДА



Рециклирайте суровините, вместо да ги изхвърляте като отпадъци. Машината, аксесоарите и опаковката трябва да бъдат сортирани за екологично рециклиране. Пластмасовите компоненти са етикетирани за категоризирано рециклиране.

ГАРАНЦИЯ

Щетите, причинени от нормално износване, претоварване или неправилно боравене, ще бъдат изключени от гаранцията. В случай на рекламация, моля, изпратете машината напълно сглобена на вашия дилър или сервизен център за електрически инструменти



EN	EU DECLARATION OF CONFORMITY		We declare under our sole responsibility that the stated products comply with all applicable provisions of the directives and regulations listed below and are in conformity with the following standards.	
	Cordless Hammer Drill	Article number		
FR	DÉCLARATION DE CONFORMITÉ UE		Nous déclarons sous notre propre responsabilité que les produits décrits sont en conformité avec les directives, règlements normatifs et normes énumérés ci-dessous.	
	Perceuse à Percussion/Visseuse sans fil	N° d'article		
IT	DICHIARAZIONE DI CONFORMITÀ UE		Dichiariamo sotto la nostra piena responsabilità che i prodotti indicati sono conformi a tutte le disposizioni pertinenti delle Direttive e dei Regolamenti elencati di seguito, nonché alle seguenti Normative.	
	Trapano a Percussione/Avvitatore a Batteria	Codice prodotto		
EL	ΔΗΛΩΣΗ ΠΙΣΤΟΤΗΤΑΣ ΕΕ		Δηλώνουμε με αποκλειστική μας ευθύνη, ότι τα αναφερόμενα προϊόντα αντιστοιχούν σε όλες τις σχετικές διατάξεις των πιο κάτω αναφερόμενων οδηγιών και κανονισμών και ταυτίζονται με τα ακόλουθα πρότυπα.	
	Κρουστικό Δραπανο-κατσάβιδο Μπαταρίας	Κωδικός προϊόντος		
SR	EU-IZJAVA O USAGLAŠENOSTI		Na sopstvenu odgovornost izjavljujemo, da navedeni proizvodi odgovaraju svim dotičnim odredbama naknadno navedenih smernica u uredaba i da su u skladu sa sledećim standardima.	
	Akumulatorska Vibraciona Bušilica/Uvrtač	Broj predmeta		
HR	EU IZJAVA O SUKLADNOSTI		Pod punom odgovornošću izjavljujemo da navedeni proizvodi odgovaraju svim relevantnim odredbama direktiva i propisima navedenima u nastavku i da su sukladni sa sledećim normama.	
	Akumulatorska vibracijska bušilica-odvijач	Broj artikla		
RO	DECLARAȚIE DE CONFORMITATE UE		Declarăm pe proprie răspundere că produsele menționate corespund tuturor dispozițiilor relevante ale directivelor și reglementărilor enumerate în cele ce urmează și sunt în conformitate cu următoarele standarde.	
	Mașină de găurit cu percuție/șurubelnită cu acumulatori	Număr de identificare		
BG	ЕС ДЕКЛАРАЦИЯ ЗА СЪОТВЕТСТВИЕ		С пълна отговорност ние декларираме, че посочените продукти отговарят на всички валидни изисквания на директивите и разпоредбите по-долу и съответства на следните стандарти.	
	Акумулаторен ударен бормашина/винтоверт	Каталожен номер		
	CHD/60-BL 20V PRO CHD/60-BL 20V PRO CHD/60-BL 20V PRO	43 206 43 199 43 200	2006/42/EC	EN62841-1:2015 EN62841-2-1:2018
			2014/30/EU	EN55014-1:2017 EN55014-2:2015
EN	Technical file at		FF GROUP TOOL INDUSTRIES, 19300, Aspropyrgos-Greece Loudovikos Tsirigiots Operations & Engineering FF GROUP TOOL INDUSTRIES, 19300 Aspropyrgos-Greece. 25/06/2021	
FR	Dossier technique auprès de			
IT	Fascicolo tecnico presso			
EL	Τεχνικός φάκελος στην			
SR	Tehnička dokumentacija kod			
HR	Tehnička dokumentacija se može dobiti kod			
RO	Documentație tehnică la			
BG	Подробни технически описания при			



FF GROUP TOOL INDUSTRIES



9,5 Km Attiki Odos, Aspropyrgos

19300, Athens, Greece



+30 210 55 98 400



info@ffgroup-toolindustries.com



www.ffgroup-tools.com