

FFGROUP®



ID 1050 PRO

EN

ORIGINAL INSTRUCTIONS

FR

NOTICE ORIGINALE

IT

ISTRUZIONI ORIGINALI

EL

ΠΡΩΤΟΤΥΠΟ ΟΔΗΓΙΩΝ ΧΡΗΣΗΣ

SR

ORIGINALNO UPUTSTVO ZA RAD

HR

ORIGINALNE UPUTE ZA RAD

RO

INSTRUCȚIUNI DE FOLOSIRE ORIGINALE

HU

EREDETI UTASÍTÁSOK

BG

ОРИГИНАЛНИ ИНСТРУКЦИИ









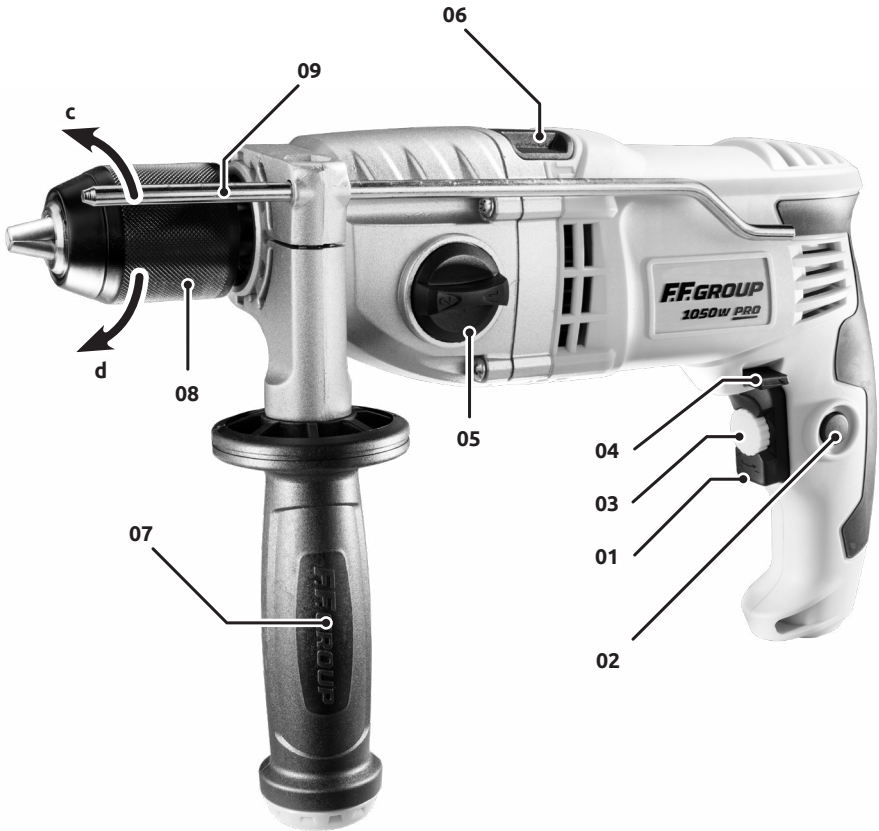

LT

ORIGINALIOS INSTRUKCIJOS

EXPLANATION OF SYMBOLS / EXPLICATION DES SYMBOLES / SPIEGAZIONE DEI SIMBOLI / ΕΠΕΞΗΓΗΣΗ ΣΥΜΒΟΛΩΝ / OBJAŠNJENJE SIMBOLA / OBJAŠNJENJE SIMBOLA / EXPLICAREA SIMBOLURILOR / SZIMBÓLUMOK JELENTÉSE / ОБЪЯСНЕНИЕ НА СИМВОЛИТЕ / SIMBOLIŲ PAAIŠKINIMAS		04
EN	IMPACT DRILL	06
FR	PERCEUSE À PERCUSSION	09
IT	TRAPANO A PERCUSSIONE	12
EL	ΚΡΟΥΣΤΙΚΟ ΔΡΑΠΑΝΟ	16
SR	VIBRACIONA BUŠILICA	20
HR	UDARNA BUŠILICA	24
RO	MAȘINĂ DE GĂURIT CU PERCUȚIE	27
HU	ÜTVEFÚRÓGÉP	31
BG	УДАРНА БОРМАШИНА	34
LT	SMŪGINIS GRĘŽTUVAS	38
CE		42

1



	ENGLISH	FRANÇAIS	ITALIANO	ΕΛΛΗΝΙΚΑ
	EXPLANATION OF SYMBOLS	EXPLICATION DES SYMBOLES	SPIEGAZIONE DEI SIMBOLI	ΕΠΕΞΗΓΗΣΗ ΣΥΜΒΟΛΩΝ
	Always read and understand the instructions before operating	Toujours lire et comprendre les instructions avant d'opérer	Leggere e comprendere sempre le istruzioni prima di operare	Διαβάστε και κατανοήστε τις οδηγίες χρήσης πάντα πριν από τη λειτουργία
	Always wear appropriate eye protection when operating	Portez toujours une protection oculaire appropriée lorsque vous utilisez	Indossare sempre un'adeguata protezione oculare quando si opera	Να χρησιμοποιείτε πάντα κατάλληλη προστασία ματιών κατά τη λειτουργία
	Always wear appropriate ear protection when operating	Portez toujours une protection de l'oreille appropriée lors de l'exploitation	Indossare sempre un'adeguata protezione dell'orecchio quando si opera	Να χρησιμοποιείτε πάντα κατάλληλη προστασία αυτιών κατά τη λειτουργία
	Always wear appropriate hand protection when operating	Portez toujours une protection appropriée pour les mains lors de l'exploitation	Indossare sempre la protezione della mano appropriata quando si opera	Να χρησιμοποιείτε πάντα κατάλληλη προστασία χεριών κατά τη λειτουργία
	Always wear appropriate protective breathing mask when operating	Portez toujours un masque respiratoire protecteur approprié lors de l'opération	Indossare sempre un'adeguata maschera protettiva durante il funzionamento	Να χρησιμοποιείτε πάντα κατάλληλη μάσκα αναπνοής κατά τη λειτουργία
	For indoor use only. Do not expose to rain	À usage intérieur uniquement. Ne pas exposer à la pluie	Esclusivamente per uso in ambienti interni. Non esporre a pioggia	Για εσωτερική χρήση μόνο. Μην εκθέτετε στη βροχή
	Important, danger, warning, or caution	Important, danger ou avertissement	Importante, pericolo o avviso	Σημαντικό, κίνδυνος ή προειδοποίηση
	Double insulation	Double insulation	Doppio isolamento	Διπλή μόνωση
	Must be recycled and should always be disposed in accordance with applicable directives	Doit être recyclé et doit toujours être éliminé conformément aux directives applicables	Deve essere riciclato e deve essere sempre smaltito secondo le direttive applicabili	Πρέπει να ανακυκλώνεται και πρέπει πάντα να απορρίπτεται σύμφωνα με τις ισχύουσες οδηγίες
	Complies with applicable safety directives and relative standards	Conforme aux directives de sécurité applicables et aux normes relatives	Conforme alle direttive di sicurezza applicabili e alle relative norme	Συμμορφώνεται με τις ισχύουσες οδηγίες ασφαλείας και τα σχετικά πρότυπα

SRPSKI	HRVATSKI	ROMÂNĂ	MAGYAR	БЪЛГАРСКИ	LIETUVIŲ K.
OBJAŠNJENJE SIMBOLA	OBJAŠNJENJE SIMBOLA	EXPLICAREA SIMBOLURILOR	SZIMBÓLUMOK JELENTÉSE	ОБЯСНЕНИЕ НА СИМВОЛИТЕ	SIMBOLIŲ PAAIŠKINIMAS
Uvek pročítajte i razumejte uputstva pre rada	Uvijek pročítajte i shvatite upute prije operacije	Citiți și înțelegeți întotdeauna instrucțiunile înainte de a utiliza	Használat előtt mindig olvassa el és értse meg az utasításokat	Винаги четете и разбирайте инструкциите преди работа	Prieš pradėdami dirbti, visada perskaitykite ir supraskite instrukcijas
Uvek nosite odgovarajuću zaštitu za oči kada radila	Uvijek nosite odgovarajuću zaštitu za oči kada djelujete	Purtati întotdeauna o protecție adecvată a ochilor atunci când acționați	Munka közben mindig viseljen megfelelő szemvédőt	Винаги носете подходяща защита на очите, когато работите	Dirbdami visada dėvėkite tinkamas akių apsaugos priemones
Uvek nosite odgovarajuću zaštitu za uši kada radila	Uvijek nosite odgovarajuću zaštitu za uši prilikom rada	Purtati întotdeauna o protecție adecvată a urechii în timpul funcționării	Működés közben mindig viseljen megfelelő fülvédőt	Винаги носете подходяща защита за ухото при работа	Dirbdami visada dėvėkite tinkamas ausų apsaugos priemones
Uvek nosite odgovarajuću zaštitu ruku kada radila	Prilikom rada uvijek nosite odgovarajuću zaštitu ruku	Purtati întotdeauna o protecție adecvată a mâinii în timpul funcționării	Munka közben mindig viseljen megfelelő kézvédőt	Винаги носете подходяща защита за ръцете при работа	Dirbdami visada dėvėkite tinkamą rankų apsaugą
Uvek nosite odgovarajuću zaštitnu masku za disanje prilikom rada	Prilikom rada uvijek nosite odgovarajuću zaštitnu masku za disanje	Purtati întotdeauna o mască de respirație de protecție adecvată în timpul	Munka közben mindig viseljen megfelelő léghőmaszkot	Винаги носете подходяща предпазна маска за дишане, когато	Dirbdami visada dėvėkite tinkamą apsauginę kvėpavimo kaukę
Samo za korišćenje u zatvorenom prostoru. Nemojte izlagati kiši	Samo za korišćenje u zatvorenom prostoru. Ne izlagati kiši	Doar pentru utilizare în spații închise. Nu expuneți la ploaie	Csak beltéri használatra. Ne tegye ki esőnek	Само за използване на закрито. Да не се излага на дъжд	Naudoti tik patalpose. Nelaikykite lietaus
Važno, opasnost ili upozorenje	Važno, opasnost ili upozorenje	Important, pericol sau avertisment	Fontos, veszély, figyelmeztetés vagy óvatosság	Важно, опасност или Предупреждение	Svarbu, pavojus, įspėjimas ar atsargumas
Dvostruka izolacija	Dvostruka izolacija	Izolație dublă	Dupla szigetelés	Двойна изолация	Dviguba izoliacija
Mora se reciklirati i uvek ga treba raspolagati u skladu sa važećim direktivama	Mora se reciklirati i uvijek zbrinuti u skladu s važećim direktivama	Trebuie reciclat și trebuie întotdeauna eliminat în conformitate cu directivele aplicabile	Újrahasznosítani kell, és mindig a vonatkozó irányelveknek megfelelően kell ártalmatlanítani	Трябва да се рециклира и винаги да се изхвърля в съответствие с приложимите директиви	Turi būti perdirbtas ir visada turi būti šalinamas pagal taikomas direktyvas
U skladu sa važećim bezbednosnim direktivama i relativnim standardima	U skladu s primjenjivim sigurnosnim direktivama i relativnim standardima	Respectă directivele de siguranță aplicabile și standardele aferente	Megfelel a vonatkozó biztonsági irányelveknek és a vonatkozó szabványoknak	Съответства на приложимите директиви за безопасност и съответните стандарти	Atitinka taikomas saugos direktyvas ir santykinius standartus

ENGLISH

GENERAL POWER TOOL SAFETY WARNINGS

Read all safety warnings and all instructions. Failure to follow the warnings and instructions may result in electric shock, fire and/or serious injury. Save all warnings and instructions for future reference. The term "power tool" in the warnings refers to your mains-operated (corded) power tool or battery-operated (cordless) power tool.

WORK AREA

- Keep work area clean and well lit. Cluttered or dark areas invite accidents.
- Do not operate power tools in explosive atmospheres, such as in the presence of flammable liquids, gases or dust. Power tools create sparks which may ignite the dust or fumes.
- Keep children and bystanders away while operating a power tool. Distractions can cause you to lose control.

ELECTRICAL SAFETY

- Power tool plugs must match the outlet. Never modify the plug in any way. Do not use any adapter plugs with earthed (grounded) power tools. Unmodified plugs and matching outlets will reduce risk of electric shock.
- Avoid body contact with earthed or grounded surfaces, such as pipes, radiators, ranges and refrigerators. There is an increased risk of electric shock if your body is earthed or grounded.
- Do not expose power tools to rain or wet conditions. Water entering a power tool will increase the risk of electric shock.
- Do not abuse the cord. Never use the cord for carrying, pulling or unplugging the power tool. Keep cord away from heat, oil, sharp edges and moving parts. Damaged or entangled cords increase the risk of electric shock.
- When operating a power tool outdoors, use an extension cord suitable for outdoor use. Use of a cord suitable for outdoor use reduces the risk of electric shock.
- If operating a power tool in a damp location is unavoidable, use a residual current device (RCD) protected supply. Use of an RCD reduces the risk of electric shock.

PERSONAL SAFETY

- Stay alert, watch what you are doing and use common sense when operating a power tool. Do not use a power tool while you are tired or under the influence of drugs, alcohol or medication. A moment of inattention while operating power tools may result in serious personal injury.
- Use personal protective equipment. Always wear eye protection. Protective equipment such as dust mask, non-skid safety shoes, hard hat, or hearing protection used for appropriate conditions will reduce personal injuries.
- Prevent unintentional starting. Ensure the switch is in the off-position before connecting to power source and/or battery pack, picking up or carrying the tool. Carrying power tools with your finger on

the switch or energizing power tools that have the switch on invites accidents.

- Remove any adjusting key or wrench before turning the power tool on. A wrench or a key left attached to a rotating part of the power tool may result in personal injury.
- Do not overreach. Keep proper footing and balance at all times. This enables better control of the power tool in unexpected situations.
- Dress properly. Do not wear loose clothing or jewellery. Keep your hair, clothing and gloves away from moving parts. Loose clothes, jewellery or long hair can be caught in moving parts.
- If devices are provided for the connection of dust extraction and collection facilities, ensure these are connected and properly used. Use of dust collection can reduce dust-related hazards.

POWER TOOL USE AND CARE

- Do not force the power tool. Use the correct power tool for your application. The correct power tool will do the job better and safer at the rate for which it was designed.
- Do not use the power tool if the switch does not turn it on and off. Any power tool that cannot be controlled with the switch is dangerous and must be repaired.
- Disconnect the plug from the power source and/or the battery pack from the power tool before making any adjustments, changing accessories, or storing power tools. Such preventive safety measures reduce the risk of starting the power tool accidentally.
- Store idle power tools out of the reach of children and do not allow persons unfamiliar with the power tool or these instructions to operate the power tool. Power tools are dangerous in the hands of untrained users.
- Maintain power tools. Check for misalignment or binding of moving parts, breakage of parts and any other condition that may affect the power tool's operation. If damaged, have the power tool repaired before use. Many accidents are caused by poorly maintained power tools.
- Keep cutting tools sharp and clean. Properly maintained cutting tools with sharp cutting edges are less likely to bind and are easier to control.
- Use the power tool, accessories and tool bits etc. in accordance with these instructions, taking into account the working conditions and the work to be performed. Use of the power tool for operations different from those intended could result in a hazardous situation.

SERVICE

Have your power tool serviced by a qualified repair person using only identical replacement parts. This will ensure that the safety of the power tool is maintained.

SPECIFIC SAFETY REQUIREMENTS FOR DRILLS

- Wear ear protectors when impact drilling.
- Hold the power tool by insulated gripping surfaces when performing an operation where the cutting accessory may contact hidden wiring or its own cord. Cutting accessory contacting a "live" wire may make

exposed metal parts of the powertool "live" and could give the operator an electric shock.

- Switch off the power tool immediately when the tool insert jams. Be prepared for high reaction torque that can cause kickback. The tool insert jams when:
 - the power tool is subject to overload or
 - it becomes wedged in the workpiece.
- When working with the machine, always hold it firmly with both hands and provide for a secure stance. The power tool is guided more secure with both hands.
- Use suitable detectors to find hidden utility lines or call the local utility company for assistance (contact with electric lines can lead to fire or electrical shock; damaging a gas line can result in an explosion; penetrating a water pipe will cause property damage or an electrical shock).
- Secure the workpiece (a workpiece clamped with clamping devices or in a vice is held more securely than by hand).
- Always wait until the machine has come to a complete stop before placing it down. The tool insert can jam and lead to loss of control over the power tool.

CONNECTION TO THE POWER SUPPLY

Make sure the power supply information on the machine's rating plate are compatible with the power supply you intend to connect it to.

This appliance is Class II and is designed for connection to a power supply matching that detailed on the rating label and compatible with the plug fitted. If an extension lead is required, use an approved and compatible lead rated for this appliance. Follow all the instruction supplied with the extension lead.

GUIDELINES FOR USING EXTENSION CORDS

- Make sure your extension cord is in good condition. When using an extension cord, be sure to use one heavy enough to carry the current your product will draw. An undersized cord will cause a drop in line voltage resulting in loss of power and overheating.
- Always replace a damaged extension cord or have it repaired by a qualified person before using it.
- Protect your extension cords from sharp objects, excessive heat and damp/wet areas.
- Use a separate electrical circuit for your tools. This circuit should be protected with the appropriate time-delayed fuse. Before connecting the motor to the power line, make sure the switch is in the OFF position and the electric voltage is rated the same as the voltage stamped on the motor nameplate. Running at a lower voltage will damage the motor.

PRODUCT SPECIFICATIONS

INTENDED USE

The machine is intended for impact drilling in brick, concrete and stone as well as for drilling in wood, metal and plastic. Machines with electronic control and right/left rotation are also suitable for screw-driving and thread-cutting.

TECHNICAL DATA

Article number		41 339
Model		ID 1050 PRO
Rated voltage	V	220-240
	Hz	50/60
Rated Power Input	W	1.050
No-load speed	min ⁻¹	0-1.200
		0-3.200
Impact Rate	min ⁻¹	0-19.200
		0-51.200
Chuck Capacity	mm	1,5 - 13
Weight	kg	3,2
Max. drilling diameter:		
Steel	mm	13/8
Concrete	mm	20/13
Wood	mm	40/25
Sound emission values determined according to EN 62841-1, EN 60841-2-1		
Typically the A-weighted noise levels of the product are:		
Sound pressure level	dB(A)	93,5
Sound power level	dB(A)	104,5
Uncertainty K	dB	3
Vibration total values a_h (triax vector sum) and uncertainty K determined according to EN 62841-1, EN 60841-2-1		
Vibration level max:		
a _h	m/s ²	9,6
K	m/s ²	1,5

IDENTIFICATION

1. On/Off switch
2. Button for switch locking
3. Thumbwheel for speed selection
4. Rotational direction switch
5. Gear Selector
6. "Drilling/Impact Drilling" selector switch
7. Auxiliary handle
8. Keyless chuck (Fully Automatic Spindle Locking)
9. Depth stop

AUXILIARY HANDLE (07)

Operate your machine only with the auxiliary handle. The auxiliary handle can be set in 10 positions to achieve a safe and low-fatigue working stance. Turn the bottom part of the auxiliary handle and push the auxiliary handle forward until you can pivot it to the desired position. Then pull the auxiliary handle back again and tighten it by turning the bottom part of the auxiliary handle.

ADJUSTING THE DRILLING DEPTH

The required drilling depth can be set with the depth stop (09). Loosen the auxiliary handle and insert the depth stop rod. Pull out the depth stop until the distance between the tip of the drill bit

and the tip of the depth stop corresponds with the desired drilling depth. Retighten the auxiliary handle again.

CHANGING THE TOOL

Wear protective gloves when changing the tool. The drill chuck can become very hot during longer work periods.

- The drill spindle is locked when the On/Off switch (01) is not pressed. This makes quick, convenient and easy changing of the tool in the drill chuck possible.
- Open the keyless chuck (08) by turning in rotation direction (c), until the tool can be inserted.
- Insert the tool.
- Firmly tighten the collar of the keyless chuck (08) by hand in rotation direction (d) until the locking action ("click") is no longer heard. This automatically locks the chuck.
- The locking is released again to remove the tool when the collar is turned in the opposite direction.

SCREWDRIVER TOOLS

When working with screwdriver bits, a universal bit holder should always be used. Use only screwdriver bits that fit the screw head. For driving screws, always position the "Drilling/Impact Drilling" selector switch (06) to the "Drilling" symbol.



OPERATION

REVERSING THE ROTATIONAL DIRECTION

The rotational direction switch (04) is used to reverse the rotational direction of the machine. However, this is not possible with the On/Off switch (01) actuated.

- **Right rotation:** For drilling and screwing in screws, push the rotational direction switch (04) toward the left.
- **Left rotation:** For loosening and unscrewing screws and nuts, push the rotational direction switch (04) toward the right.

SETTING THE OPERATING MODE

- Drilling and Screwdriving: Set the selector switch (06) to the "Drilling" symbol .
- Impact Drilling: Set the selector switch (06) to the "Impact drilling" symbol .

The selector switch engages noticeably and can also be actuated with the machine running.

SWITCHING ON AND OFF

- To start the machine, press the On/Off switch (01) and keep it pressed.
- To lock the pressed On/Off switch (01), press the lock-on button (02).
To switch off the machine, release the On/Off switch (01) or when it is locked with the lock-on button (02), briefly press the On/Off switch (01) and then release it.

ADJUSTING THE SPEED/IMPACT RATE

The speed/impact rate of the switched on power tool can be variably adjusted, depending on how far the On/Off switch (01) is pressed.

Light pressure on the On/Off switch (01) results in low speed/impact rate. Further pressure on the switch increases the speed/impact rate.

PRESELECTING THE SPEED/IMPACT RATE

With the thumbwheel for speed preselection (03), the required speed/impact rate can be preselected even during operation. The required speed/impact rate depends on the material and the working conditions, and can be determined through practical testing.

GEAR SELECTION, MECHANICAL

Two speed ranges can be preselected with the gear selector (05).



- Gear 1: Low speed range; for working with large drilling diameter or for driving in screws.



- Gear 2: High speed range; for working with small drilling diameter.

If the gear selector (05) cannot be fully engaged, lightly rotate the drive spindle with the drill bit by twisting the drill chuck.

MAINTENANCE

Regular inspection and cleaning reduces the necessity for maintenance operations and will keep your tool in good working condition. The motor must be correctly ventilated during tool operation. For this reason avoid blocking the air inlets.

ENVIRONMENTAL PROTECTION

Recycle raw materials instead of disposing as waste. Machine, accessories and packaging should be sorted for environment - friendly recycling. The plastic components are labeled for categorized recycling.

WARRANTY

This product is warranted in accordance with the legal/country specific regulations, effective from the date of purchase by the first user. Damage attributable to normal wear and tear, overload or improper handling will be excluded from the guarantee. In case of a claim, please send the machine, completely assembled, to your dealer or the service Centre for electric power tools.

FRANÇAIS

AVERTISSEMENTS DE SÉCURITÉ GÉNÉRAUX POUR L'OUTIL

Lire tous les avertissements de sécurité et toutes les instructions. Ne pas suivre les avertissements et instructions peut donner lieu à un choc électrique, un incendie et/ou une blessure sérieuse. Conserver tous les avertissements et toutes les instructions pour pouvoir s'y reporter ultérieurement. Le terme «outil» dans les avertissements fait référence à votre outil électrique alimenté par le secteur (avec cordon d'alimentation) ou votre outil fonctionnant sur batterie (sans cordon d'alimentation).

SÉCURITÉ DE LA ZONE DE TRAVAIL

- Conserver la zone de travail propre et bien éclairée. Les zones en désordre ou sombres sont propices aux accidents.
- Ne pas faire fonctionner les outils électriques en atmosphère explosive, par exemple en présence de liquides inflammables, de gaz ou de poussières. Les outils électriques produisent des étincelles qui peuvent enflammer les poussières ou les fumées.
- Maintenir les enfants et les personnes présentes à l'écart pendant l'utilisation de l'outil. Les distractions peuvent vous faire perdre le contrôle de l'outil.

SÉCURITÉ ÉLECTRIQUE

- Il faut que les fiches de l'outil électrique soient adaptées au socle. Ne jamais modifier la fiche de quelque façon que ce soit. Ne pas utiliser d'adaptateurs avec des outils à branchement de terre. Des fiches non modifiées et des socles adaptés réduiront le risque de choc électrique.
- Éviter tout contact du corps avec des surfaces reliées à la terre telles que les tuyaux, les radiateurs, les cuisinières et les réfrigérateurs. Il existe un risque accru de choc électrique si votre corps est relié à la terre.
- Ne pas exposer les outils à la pluie ou à des conditions humides. La pénétration d'eau à l'intérieur d'un outil augmentera le risque de choc électrique.
- Ne pas maltraiter le cordon. Ne jamais utiliser le cordon pour porter, tirer ou débrancher l'outil. Maintenir le cordon à l'écart de la chaleur, du lubrifiant, des arêtes ou des parties en mouvement. Les cordons endommagés ou emmêlés augmentent le risque de choc électrique.
- Lorsqu'on utilise un outil à l'extérieur, utiliser un prolongateur adapté à l'utilisation extérieure. L'utilisation d'un cordon adapté à l'utilisation extérieure réduit le risque de choc électrique.
- Si l'usage d'un outil dans un emplacement humide est inévitable, utiliser une alimentation protégée par un dispositif à courant différentiel résiduel (RCD). L'usage d'un RCD réduit le risque de choc électrique.

SÉCURITÉ DES PERSONNES

- Rester vigilant, regarder ce que vous êtes en train de faire et faire preuve de bon sens dans l'utilisation de l'outil. Ne pas utiliser un outil lorsque vous êtes fatigué ou sous l'emprise de drogues, d'alcool

ou de médicaments. Un moment d'inattention en cours d'utilisation d'un outil peut entraîner des blessures graves des personnes.

- Utiliser un équipement de sécurité. Toujours porter une protection pour les yeux. Les équipements de sécurité tels que les masques contre les poussières, les chaussures de sécurité antidérapantes, les casques ou les protections acoustiques utilisés pour les conditions appropriées réduiront les blessures des personnes.
- Éviter tout démarrage intempestif. S'assurer que l'interrupteur est en position arrêt avant de brancher l'outil au secteur et/ou au bloc de batteries, de le ramasser ou de le porter. Porter les outils en ayant le doigt sur l'interrupteur ou brancher des outils dont l'interrupteur est en position marche est source d'accidents.
- Retirer toute clé de réglage avant de mettre l'outil en marche. Une clé laissée fixée sur une partie tournante de l'outil peut donner lieu à des blessures de personnes.
- Ne pas se précipiter. Garder une position et un équilibre adaptés à tout moment. Cela permet un meilleur contrôle de l'outil dans des situations inattendues.
- S'habiller de manière adaptée. Ne pas porter de vêtements amples ou de bijoux. Garder les cheveux, les vêtements et les gants à distance des parties en mouvement. Des vêtements amples, des bijoux ou les cheveux longs peuvent être pris dans des parties en mouvement.
- Si des dispositifs sont fournis pour le raccordement d'équipements pour l'extraction et la récupération des poussières, s'assurer qu'ils sont connectés et correctement utilisés. Utiliser des collecteurs de poussière peut réduire les risques dus aux poussières.

UTILISATION ET ENTRETIEN DE L'OUTIL

- Ne pas forcer l'outil. Utiliser l'outil adapté à votre application. L'outil adapté réalisera mieux le travail et de manière plus sûre au régime pour lequel il a été construit.
- Ne pas utiliser l'outil si l'interrupteur ne permet pas de passer de l'état de marche à arrêt et vice versa. Tout outil qui ne peut pas être commandé par l'interrupteur est dangereux et il faut le faire réparer.
- Débrancher la fiche de la source d'alimentation en courant et/ou le bloc de batteries de l'outil avant tout réglage, changement d'accessoires ou avant de ranger l'outil. De telles mesures de sécurité préventives réduisent le risque de démarrage accidentel de l'outil.
- Conserver les outils à l'arrêt hors de la portée des enfants et ne pas permettre à des personnes ne connaissant pas l'outil ou les présentes instructions de le faire fonctionner. Les outils sont dangereux entre les mains d'utilisateurs novices.
- Observer la maintenance de l'outil. Vérifier qu'il n'y a pas de mauvais alignement ou de blocage des parties mobiles, des pièces cassées ou toute autre condition pouvant affecter le fonctionnement de l'outil. En cas de dommages, faire réparer l'outil avant de l'utiliser. De nombreux accidents sont dus à des outils mal entretenus.

- Garder affûtés et propres les outils permettant de couper. Des outils destinés à couper correctement entretenus avec des pièces coupantes tranchantes sont moins susceptibles de bloquer et sont plus faciles à contrôler.
- Utiliser l'outil, les accessoires et les lames etc., conformément à ces instructions, en tenant compte des conditions de travail et du travail à réaliser. L'utilisation de l'outil pour des opérations différentes de celles prévues pourrait donner lieu à des situations dangereuses.

MAINTENANCE ET ENTRETIEN

Faire entretenir l'outil par un réparateur qualifié utilisant uniquement des pièces de rechange identiques. Cela assurera que la sécurité de l'outil est maintenue.

AVERTISSEMENTS DE SÉCURITÉ POUR LA PERCEUSE

- Porter des protecteurs d'oreilles lors du perçage avec des perceuses à percussion.
- Tenir l'outil par les surfaces de préhension isolées, lors de la réalisation d'une opération au cours de laquelle l'organe de coupe peut entrer en contact avec un câblage non apparent ou son propre cordon d'alimentation. Le contact avec un fil « sous tension » peut également mettre « sous tension » les parties métalliques exposées de l'outil électrique et provoquer un choc électrique sur l'opérateur.
- Arrêtez immédiatement l'appareil électrique lorsque l'outil coince. Attendez-vous à des couples de réaction importants causant un contrecoup. L'outil se bloque lorsque:
 - l'appareil électrique est surchargé ou
 - lorsqu'il coince dans la pièce à travailler.
- Toujours bien tenir l'outil électroportatif des deux mains et veiller à toujours garder une position de travail stable. Avec les deux mains, l'outil électroportatif est guidé de manière plus sûre.
- Utiliser des détecteurs appropriés afin de déceler des conduites cachées ou consulter les entreprises d'approvisionnement locales. Un contact avec des lignes électriques peut provoquer un incendie ou un choc électrique. Un endommagement d'une conduite de gaz peut provoquer une explosion. La perforation d'une conduite d'eau provoque des dégâts matériels et peut provoquer un choc électrique.
- Bloquer la pièce à travailler. Une pièce à travailler serrée par des dispositifs de serrage appropriés ou dans un étau est fixée de manière plus sûre que tenue dans les mains.
- Avant de déposer l'outil électroportatif, attendre que celui-ci soit complètement à l'arrêt. L'outil risque de se coincer, ce qui entraînerait une perte de contrôle de l'outil électroportatif.

BRANCHEMENT SUR L'ALIMENTATION

Assurez-vous que les informations sur l'alimentation indiquées sur la plaque signalétique de la machine, soient compatibles avec l'alimentation à laquelle vous avez l'intention de la brancher. Cet appareil est de Classe II et est prévu pour être raccordé à une alimentation correspondant à celle indiquée sur l'étiquette, et compatible avec la prise

de courant installée. Si une rallonge est nécessaire, utilisez un fil approuvé et compatible pour cet appareil. Suivez toutes les instructions fournies avec la rallonge.

CONSEILS D'UTILISATION DES RALLONGES

- Assurez-vous que votre rallonge soit en bon état. Lorsque vous utilisez une rallonge, assurez-vous d'en utiliser une assez résistante pour faire circuler le courant que le rabot consommera. Un cordon sous-dimensionné provoquera une chute de tension, entraînant une perte de puissance et une surchauffe.
- Remplacez toujours une rallonge endommagée, ou faites-la réparer par une personne qualifiée avant de l'utiliser.
- Protégez vos rallonges des objets pointus, de la chaleur excessive et des zones humides / mouillées.
- Utilisez un autre circuit électrique pour vos outils. Ce circuit doit être protégé grâce à un fusible à fusion lente. Avant de brancher le moteur à l'alimentation, assurez-vous que l'interrupteur soit sur la position OFF, et que la tension électrique soit la même que celle indiquée sur la plaque signalétique du moteur. Faire fonctionner le moteur sur une tension d'une valeur inférieure, l'endommagera.

SPÉCIFICATIONS DU PRODUIT

UTILISATION PRÉVUE

L'appareil est conçu pour le perçage à percussion dans la brique, le béton et dans la pierre naturelle ainsi que pour le perçage dans le bois, le métal, la céramique et les matières plastiques. Les appareils avec réglage électronique et rotation droite/gauche sont également appropriés pour le vissage et le filetage.

SPÉCIFICATIONS TECHNIQUES

Art N°		41 339
Modèle	ID 1050 PRO	
Tension nominale	V	220-240
	Hz	50/60
Puissance nominale absorbée	W	1.050
Vitesse à vide	min ⁻¹	0-1.200
		0-3.200
Nombre de chocs	min ⁻¹	0-19.200
		0-51.200
Mandrin	mm	1,5 - 13
Poids	kg	3,2
Diamètre de perçage max. :		
Acier	mm	13/8
Béton	mm	20/13
Bois	mm	40/25

Valeurs d'émissions sonores déterminées selon la norme EN 62841-1, EN 60841-2-1

Les mesures réelles (A) des niveaux sonores de l'appareil sont:

Niveau de pression acoustique	dB(A)	93,5
Niveau d'intensité acoustique	dB(A)	104,5
Incertitude K	dB	3

Valeurs totales des vibrations ah (somme vectorielle des trois axes directionnels) et incertitude K relevées conformément à la norme EN 62841-1, EN 60841-2-1

Niveau de vibration:

a_h	m/s^2	9,6
K	m/s^2	1,5

IDENTIFICATION

1. Interrupteur Marche/Arrêt
2. Bouton de blocage de l'interrupteur Marche/Arrêt
3. Molette de présélection de la vitesse
4. Commutateur du sens de rotation
5. Molette de présélection de la vitesse
6. Commutateur «Perçage/Perçage à percussion»
7. Poignée supplémentaire
8. Mandrin automatique (Blocage automatique de la broche)
9. Butée de profondeur

POIGNÉE AUXILIAIRE (07)

Manipulez l'outil en utilisant seulement la poignée auxiliaire. La poignée auxiliaire peut être réglée sur 11 positions afin de travailler en toute sécurité avec un minimum de fatigue. Tournez la partie inférieure de la poignée auxiliaire et poussez-la vers l'avant jusqu'à ce qu'elle atteigne la position désirée. Ensuite, tirez la poignée auxiliaire et fixez-la en tournant la partie inférieure.

AJUSTEMENT DE LA PROFONDEUR DE PERÇAGE

La profondeur de perçage peut être fixée en utilisant la butée de profondeur (09). Desserrez la poignée auxiliaire et insérez la tige de butée de profondeur. Tirez la butée de profondeur jusqu'à ce que la distance entre l'extrémité du forêt et l'extrémité de la butée de profondeur corresponde à la profondeur de perçage désirée. Resserrez la poignée auxiliaire une nouvelle fois.

CHANGEMENT D'OUTIL

Portez des gants de protection lors du changement d'outil. En cas de travaux assez longs, le mandrin de perçage risque de s'échauffer fortement.

- Lorsque l'interrupteur Marche/Arrêt (01) n'est pas appuyé, la broche de perçage est bloquée. Ceci permet un changement aisé, facile et rapide de l'outil de travail dans le mandrin de perçage.
- Ouvrez le mandrin automatique (08) en le tournant dans le sens de rotation (c) tujusqu'à ce que l'outil puisse être monté. Mettez en place l'outil.

- Tournez fortement à la main la douille du mandrin automatique (08) dans le sens de rotation (d) jusqu'à ce qu'il n'y ait plus de dé clic perceptible. Le mandrin de perçage se trouve alors verrouillé automatiquement.
- Le verrouillage peut être desserré lorsqu'on tourne la douille en sens inverse afin d'enlever l'outil.

OUTILS DE VISSAGE

Lorsque des embouts sont utilisés, il est recommandé d'utiliser un porte-embout universel. N'utilisez que des embouts appropriés à la tête de vis. Pour visser, mettez toujours le commutateur «Perçage/Perçage à percussion» (06) sur le symbole «Perçage».



UTILISATION

SÉLECTION DU SENS DE ROTATION

Le commutateur de sens de rotation (04) permet d'inverser le sens de rotation de l'outil électroportatif. Ceci n'est cependant pas possible, quand l'interrupteur Marche/Arrêt (01) est en fonction.

- **Rotation droite:** Pour percer et visser, tournez le commutateur du sens de rotation (04) à gauche.
- **Rotation gauche:** Pour desserrer ou dévisser des vis et des écrous, tournez le commutateur du sens de rotation (04) à droite.

RÉGLAGE DU MODE DE FONCTIONNEMENT

- **Visser et percer:** Positionnez le commutateur (05) sur le symbole «Perçage» .
- **Perçage à percussion:** Positionnez le commutateur (05) sur le symbole «Perçage à percussion» .

Le commutateur s'encliquette de façon perceptible et peut être actionné même pendant que le moteur est en marche.

MISE EN MARCHÉ/ARRÊT

- Pour mettre l'outil électroportatif en marche, appuyez sur l'interrupteur Marche/Arrêt (01) et maintenez-le appuyé.
- Pour bloquer l'interrupteur Marche/Arrêt en fonction (01), appuyez sur le bouton de blocage (02). Pour arrêter l'appareil électroportatif, relâchez l'interrupteur Marche/Arrêt (01) ou, s'il est bloqué par le bouton de blocage (02), appuyez brièvement sur l'interrupteur Marche/Arrêt (01) puis relâchez-le.

RÉGLAGE DE LA VITESSE DE ROTATION/DE LA FRÉQUENCE DE FRAPPE

Vous pouvez régler en continu la vitesse de rotation/la fréquence de frappe de l'outil électroportatif en fonction de la pression exercée sur l'interrupteur de Marche/Arrêt (01).

Une légère pression sur l'interrupteur Marche/Arrêt (01) entraîne une faible vitesse de rotation/fréquence de frappe. Plus la pression augmente, plus la vitesse de rotation/la fréquence de frappe est élevée.

PRÉRÉGLAGE DE LA VITESSE DE ROTATION/DE LA FRÉQUENCE DE FRAPPE

La molette de présélection de la vitesse de rotation (03), permet de présélectionner la vitesse de rotation/la fréquence de frappe nécessaire (même durant l'utilisation de l'appareil). La vitesse de rotation/la fréquence de frappe dépend du matériau à travailler et des conditions de travail et peut être déterminée par des essais pratiques.

SÉLECTION MÉCANIQUE DE LA VITESSE

Le commutateur de vitesse (05) permet de présélectionner deux plages de vitesse de rotation.

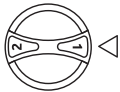

▪ **Vitesse 1:** Faible plage de vitesse de rotation ; pour diamètres de perçage importants ou pour le vissage.

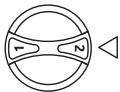

▪ **Vitesse 2:** Plage de vitesse de rotation élevée ; pour petits diamètres de perçage.

Au cas où le commutateur de vitesse (05) ne se laisserait pas tourner à fond, tournez légèrement la broche d'entraînement munie du foret.

MAINTENANCE

Une inspection et un nettoyage réguliers minimisent la maintenance, et votre outil sera toujours en bon état. Le moteur doit être correctement ventilé lorsque vous utilisez l'outil. Pour cette raison évitez de boucher les aérations.

PROTECTION ENVIRONNEMENTALE

Recycler les matières premières au lieu de les éliminer comme des déchets. L'outil, les accessoires et les emballages doivent être triés afin d'assurer un recyclage respectueux de l'environnement. Les composants en plastique sont étiquetés afin d'assurer un recyclage adéquate.

GARANTIE

Le produit est garanti conformément aux réglementations légales / nationales, à compter de la date d'achat par le premier utilisateur. Tout dommage attribuable à une usure normale, à une surcharge ou à une utilisation incorrecte de l'outil sera exclu de la garantie. En cas de réclamation, envoyer l'outil, intégralement assemblé, à votre revendeur ou à un Centre de réparation des outils électriques.

ITALIANO

AVVERTENZE GENERALI DI PERICOLO PER ELETTROUTENSILI

Leggere tutte le avvertenze di pericolo e le istruzioni operative. In caso di mancato rispetto delle avvertenze di pericolo e delle istruzioni operative si potrà creare il pericolo di scosse elettriche, incendi e/o incidenti gravi. Conservare tutte le avvertenze di pericolo e le istruzioni operative per ogni esigenza futura. Il termine «elettrotensile» utilizzato nelle avvertenze di pericolo si riferisce ad utensili elettrici alimentati dalla rete (con linea di allacciamento) ed ad utensili elettrici alimentati a batteria (senza linea di allacciamento).

SICUREZZA DELL' AREA DI LAVORO

- Tenere la postazione di lavoro sempre pulita e ben illuminata. Il disordine oppure zone di postazione di lavoro non illuminate possono essere causa di incidenti.
- Evitare d'impiegare l'elettrotensile in ambienti soggetti al rischio di esplosioni nei quali si abbia presenza di liquidi, gas o polveri infiammabili. Gli elettrotensili producono scintille che possono far infiammare la polvere o i gas.
- Tenere lontani i bambini ed altre persone durante l'impiego dell'elettrotensile. Eventuali distrazioni potranno comportare la perdita del controllo sull'elettrotensile

SICUREZZA ELETTRICA

- La spina di allacciamento alla rete dell'elettrotensile deve essere adatta alla presa. Evitare assolutamente di apportare modifiche alla spina. Non impiegare spine adattatrici assieme ad elettrotensili dotati di collegamento a terra. Le spine non modificate e le prese adatte allo scopo riducono il rischio di scosse elettriche.
- Evitare il contatto fisico con superfici collegate a terra, come tubi, riscaldamenti, cucine elettriche e frigoriferi. Sussiste un maggior rischio di scosse elettriche nel momento in cui il corpo è messo a massa.
- Custodire l'elettrotensile al riparo dalla pioggia o dall'umidità. La penetrazione dell'acqua in un elettrotensile aumenta il rischio di una scossa elettrica.
- Non usare il cavo per scopi diversi da quelli previsti ed, in particolare, non usarlo per trasportare o per appendere l'elettrotensile oppure per estrarre la spina dalla presa di corrente. Non avvicinare il cavo a fonti di calore, olio, spigoli taglienti e neppure a parti della macchina che siano in movimento. I cavi danneggiati o aggrovigliati aumentano il rischio d'insorgenza di scosse elettriche.
- Qualora si voglia usare l'elettrotensile all'aperto, impiegare solo ed esclusivamente cavi di prolunga che siano adatti per l'impiego all'esterno. L'uso di un cavo di prolunga omologato per l'impiego all'esterno riduce il rischio d'insorgenza di scosse elettriche.
- Qualora non fosse possibile evitare di utilizzare l'elettrotensile in ambiente umido, utilizzare un interruttore di sicurezza. L'uso di un interruttore di sicurezza riduce il rischio di una scossa elettrica.

SICUREZZA DELLE PERSONE

- ▶ È importante concentrarsi su ciò che si sta facendo e maneggiare con giudizio l'elettrotensile durante le operazioni di lavoro. Non utilizzare mai l'elettrotensile in caso di stanchezza oppure quando ci si trovi sotto l'effetto di droghe, bevande alcoliche e medicinali. Un attimo di distrazione durante l'uso dell'elettrotensile può essere causa di gravi incidenti.
- ▶ Indossare sempre equipaggiamento protettivo individuale nonché occhiali protettivi. Indossando abbigliamento di protezione personale come la mascherina per polveri, scarpe di sicurezza che non scivolino, elmetto di protezione oppure protezione acustica a seconda del tipo e dell'applicazione dell'elettrotensile, si riduce il rischio di incidenti.
- ▶ Evitare l'accensione involontaria dell'elettrotensile. Prima di collegarlo alla rete di alimentazione elettrica e/o alla batteria ricaricabile, prima di prenderlo oppure prima di iniziare a trasportarlo, assicurarsi che l'elettrotensile sia spento. Tenendo il dito sopra l'interruttore mentre si trasporta l'elettrotensile oppure collegandolo all'alimentazione di corrente con l'interruttore inserito, si vengono a creare situazioni pericolose in cui possono verificarsi seri incidenti.
- ▶ Prima di accendere l'elettrotensile togliere gli attrezzi di regolazione o la chiave inglese. Un accessorio oppure una chiave che si trovi in una parte rotante della macchina può provocare seri incidenti.
- ▶ Evitare una posizione anomala del corpo. Avere cura di mettersi in posizione sicura e di mantenere l'equilibrio in ogni situazione. In questo modo è possibile controllare meglio l'elettrotensile in caso di situazioni inaspettate.
- ▶ Indossare vestiti adeguati. Non indossare vestiti larghi, né portare bracciali e catenine. Tenere i capelli, i vestiti ed i guanti lontani da pezzi in movimento. Vestiti lenti, gioielli o capelli lunghi potranno impigliarsi in pezzi in movimento.
- ▶ In caso fosse previsto il montaggio di dispositivi di aspirazione della polvere e di raccolta, assicurarsi che gli stessi siano collegati e che vengano utilizzati correttamente. L'utilizzo di un'aspirazione polvere può ridurre lo svilupparsi di situazioni pericolose dovute alla polvere.

TRATTAMENTO ACCURATO ED USO CORRETTO DEGLI ELETTROUTENSILI

- ▶ Non sottoporre la macchina a sovraccarico. Per il proprio lavoro, utilizzare esclusivamente l'elettrotensile esplicitamente previsto per il caso. Con un elettrotensile adatto si lavora in modo migliore e più sicuro nell'ambito della sua potenza di prestazione.
- ▶ Non utilizzare mai elettrotensili con interruttori difettosi. Un elettrotensile con l'interruttore rotto è pericoloso e deve essere aggiustato.
- ▶ Prima di procedere ad operazioni di regolazione sulla macchina, prima di sostituire parti accessorie oppure prima di posare la macchina al termine di un lavoro, estrarre sempre la spina dalla presa della corrente e/o estrarre la batteria ricaricabile. Tale precauzione eviterà che l'elettrotensile pos-

sa essere messo in funzione involontariamente.

- ▶ Quando gli elettrotensili non vengono utilizzati, conservarli al di fuori del raggio di accesso di bambini. Non fare usare l'elettrotensile a persone che non siano abituate ad usarlo o che non abbiano letto le presenti istruzioni. Gli elettrotensili sono macchine pericolose quando vengono utilizzati da persone non dotate di sufficiente esperienza.
- ▶ Eseguire la manutenzione dell'elettrotensile operando con la dovuta diligenza. Accertarsi che le parti mobili della macchina funzionino perfettamente, che non s'inceppino e che non ci siano pezzi rotti o danneggiati al punto da limitare la funzione dell'elettrotensile stesso. Prima di iniziare l'impiego, far riparare le parti danneggiate. Numerosi incidenti vengono causati da elettrotensili la cui manutenzione è stata effettuata poco accuratamente.
- ▶ Mantenere gli utensili da taglio sempre affilati e puliti. Gli utensili da taglio curati con particolare attenzione e con taglienti affilati s'inceppano meno frequentemente e sono più facili da condurre.
- ▶ Utilizzare l'elettrotensile, gli accessori opzionali, gli utensili per applicazioni specifiche ecc., sempre attenendosi alle presenti istruzioni. Così facendo, tenere sempre presente le condizioni di lavoro e le operazioni da eseguire. L'impiego di elettrotensili per usi diversi da quelli consentiti potrà dar luogo a situazioni di pericolo.

ASSISTENZA

Fare riparare l'elettrotensile solo ed esclusivamente da personale specializzato e solo impiegando pezzi di ricambio originali. In tale maniera potrà essere salvaguardata la sicurezza dell'elettrotensile.

ISTRUZIONI DI SICUREZZA PER TRAPANI ELETTRICI

- ▶ Usare la protezione acustica impiegando trapani battenti.
- ▶ Tenere l'elettrotensile per le superfici isolate dell'impugnatura qualora venissero effettuati lavori durante i quali l'accessorio potrebbe venire a contatto con cavi elettrici nascosti oppure con il cavo di alimentazione dell'elettrotensile stesso. Il contatto con un cavo sotto tensione può trasmettere la tensione anche alle parti metalliche dell'elettrotensile, causando una scossa elettrica.
- ▶ Spegnerne immediatamente l'elettrotensile quando l'utensile accessorio si blocca. Aspettarsi sempre alti momenti di reazione che possono provocare un contraccolpo. L'utensile accessorio si blocca quando:
 - l'elettrotensile è sottoposto a sovraccarico oppure
 - prende angolature improprie nel pezzo in lavorazione.
- ▶ Durante le operazioni di lavoro è necessario tenere l'elettrotensile sempre con entrambe le mani ed adottare una posizione di lavoro sicura. Utilizzare con sicurezza l'elettrotensile tenendolo

sempre con entrambe le mani.

- ▶ Al fine di rilevare linee di alimentazione nascoste, utilizzare adatte apparecchiature di ricerca oppure rivolgersi alla locale società erogatrice. Un contatto con linee elettriche può provocare lo sviluppo di incendi e di scosse elettriche. Danneggiando linee del gas si può creare il pericolo di esplosioni. Penetrando una tubazione dell'acqua si provocano seri danni materiali oppure vi è il pericolo di provocare una scossa elettrica.
- ▶ Assicurare il pezzo in lavorazione. Un pezzo in lavorazione può essere bloccato con sicurezza in posizione solo utilizzando un apposito dispositivo di serraggio oppure una morsa a vite e non tenendolo con la semplice mano.
- ▶ Prima di posare l'elettrotensile, attendere sempre fino a quando si sarà fermato completamente. L'accessorio può incepparsi e comportare la perdita di controllo dell'elettrotensile.

COLLEGAMENTO ALLA RETE ELETTRICA

Assicurarsi che le informazioni di alimentazione elettrica contenute nella targhetta identificativa della macchina siano compatibili con l'alimentazione elettrica cui si intende collegarla. Questo apparecchio è di Classe II ed è progettato per essere collegato a una rete elettrica corrispondente a quella indicata nella targhetta identificativa e compatibile con la spina in dotazione. Nel caso in cui sia necessaria una prolunga, usarne una approvata, compatibile e garantita per questo apparecchio. Seguire tutte le istruzioni fornite con la prolunga.

LINEE GUIDA PER L'USO DI PROLUNGHE

- ▶ Assicurarsi che la prolunga sia collegata correttamente e sia in buone condizioni. Quando si usa una prolunga, assicurarsi che la sezione del cavo sia sufficiente per portare la corrente assorbita dal vostro prodotto. Un cavo sottodimensionato potrà causare cadute di tensione e quindi una perdita di potenza e un eccessivo riscaldamento dell'apparecchio.
- ▶ Sostituire sempre una prolunga danneggiata o farla riparare da un tecnico qualificato prima di usarla.
- ▶ Proteggere le prolunghe da oggetti affilati, calore eccessivo e aree umide/bagnate.
- ▶ Usare un circuito elettrico separato per i vostri apparecchi. Questo circuito dovrebbe essere protetto con un fusibile ritardato idoneo. Prima di collegare il motore alla linea elettrica, verificare che l'interruttore si trovi in posizione OFF e che la tensione elettrica corrisponda a quella specificata sulla targhetta del motore. Una tensione inferiore comporterà danni al motore.

CARATTERISTICHE DEL PRODOTTO

DESTINAZIONE D'USO

La macchina è idonea per l'esecuzione di forature battenti in mattoni, nel calcestruzzo e nel materiale minerale; essa è adatta anche per forare ed avvitare nel legname, nel metallo, nella ceramica e nelle materie plastiche. Macchine con regolazio-

ne elettronica e funzionamento reversibile sono adatte anche per avvitare e per tagliare filettature.

DATI TECNICI

Codice prodotto		41 339
Modello	ID 1050 PRO	
Tensione nominale	V	220-240
	Hz	50/60
Potenza nominale assorbita	W	1.050
Numero di giri a vuoto	min ⁻¹	0-1.200
		0-3.200
Frequenza colpi	min ⁻¹	0-19.200
		0-51.200
Capacità mandrino	mm	1,5 - 13
Peso	kg	3,2
Capacità di foratura:		
Acciaio	mm	13/8
Calcestruzzo	mm	20/13
Legno	mm	40/25
Valori di emissione acustica rilevati conformemente a EN 62841-1, EN 60841-2-1		
Il livello di rumore stimato A dell'apparecchio ammonta normalmente A		
Livello di pressione acustica	dB(A)	93,5
Livello di potenza sonora	dB(A)	104,5
Incertezza della misura K	dB	3
Valori complessivi di oscillazione ah (somma vettoriale delle tre direzioni) e incertezza della misura K misurati conformemente alla norma EN 62841-1, EN 60841-2-1		
Livello vibrazioni:		
a _h	m/s ²	9,6
K	m/s ²	1,5

IDENTIFICAZIONE

1. Interruttore di avvio/arresto
2. Tasto di bloccaggio per interruttore avvio/arresto
3. Rotellina di selezione numero giri
4. Commutatore del senso di rotazione
5. Commutatore di marcia
6. Selettore «Foratura/Foratura battente»
7. Impugnatura supplementare
8. Mandrino autoserrante (Blocco automatico del mandrino)
9. Asta di profondità

IMPUGNATURA AUSILIARIA (07)

Usare l'apparecchio solo con l'impugnatura ausiliaria. L'impugnatura ausiliaria può essere regolata in 11 posizioni per ottenere una posizione di lavoro sicura e non affaticante. Ruotare la parte inferiore dell'impugnatura ausiliaria e spingerla

in avanti fino a portarla alla posizione desiderata. Quindi, riportare indietro l'impugnatura ausiliaria ruotando la sua parte inferiore.

REGOLAZIONE DELLA PROFONDITÀ DI FORATURA

È possibile regolare la profondità di foratura con la battuta di profondità (09). Allentare l'impugnatura ausiliaria e inserire l'astina della battuta di profondità. Estrarre la battuta di profondità fino a far corrispondere la distanza tra l'estremità della punta del trapano e la punta della battuta con la profondità di taglio desiderata. Riserrare l'impugnatura ausiliaria.

CAMBIO DEGLI UTENSILI

Portare sempre guanti di protezione durante la sostituzione di utensili. In caso di operazioni di lavoro di maggiore durata il mandrino portapunta può surriscaldarsi.

- Quando non si preme l'interruttore di avvio/arresto (01) il mandrino autoserrante si blocca. Ciò permette di sostituire l'utensile accessorio nel mandrino autoserrante in maniera veloce, comoda e semplice.
- Aprire il mandrino autoserrante (08) ruotando nel senso di rotazione (c) fino a quando l'utensile può essere inserito. Inserire l'utensile.
- Ruotare manualmente con forza la boccola del mandrino autoserrante (08) nel senso di rotazione (d) fino a quando non è più precettibile alcun rumore. In questo modo il mandrino viene bloccato automaticamente.
- Per sbloccarlo di nuovo quando si intende togliere l'utensile accessorio, si gira la boccola anteriore in senso contrario.

ACCESSORI PER AVVITARE

In caso di utilizzo di lame cacciavite si deve ricorrere sempre all'impiego di un portabit universale. Usare esclusivamente bit cacciavite che siano adatti alla testa della vite. Per eseguire avviture, mettere il selettore «Foratura/Foratura battente» (06) sempre sul simbolo «Foratura».



USO

IMPOSTAZIONE DEL SENSO DI ROTAZIONE

Con il commutatore del senso di rotazione (04) è possibile modificare il senso di rotazione dell'elettrotensile. Comunque, ciò non è possibile quando l'interruttore di avvio/arresto (01) è premuto.

- **Rotazione destrorsa:** Per la foratura e l'avvitamento di viti spingere il commutatore del senso di rotazione (04) verso sinistra.
- **Rotazione sinistrorsa:** Per l'allentamento o lo svitamento di viti spingere il commutatore del senso di rotazione (04) verso destra.

REGOLAZIONE DEL MODO OPERATIVO

- **Foratura ed avvatura:** Mettere il selettore (05) sul simbolo «Foratura» .
- **Foratura battente:** Mettere il selettore (05) sul simbolo «Foratura battente» .

Il selettore si incastra in maniera percepibile e può essere attivato anche quando il motore è ancora in moto.

ACCENDERE/SPEGNERE

- Per accendere l'elettrotensile premere l'interruttore di avvio/arresto (01) e tenerlo premuto.
 - Per fissare in posizione l'interruttore di avvio/arresto premuto (01), premere il tasto di bloccaggio (02).
- Per spegnere l'elettrotensile rilasciare di nuovo l'interruttore di avvio/arresto (01) oppure se è bloccato con il tasto di bloccaggio (02), premere brevemente l'interruttore di avvio/arresto (01) e rilasciarlo di nuovo.

REGOLAZIONE DELLA VELOCITÀ/FREQUENZA COLPI

È possibile regolare a variazione continua la velocità/frequenza di colpi dell'elettrotensile in funzione operando con la pressione che si esercita sull'interruttore avvio/arresto (01).

Esercitando una leggera pressione sull'interruttore di avvio/arresto (01) si ha una riduzione della velocità/numero frequenza colpi. Aumentando la pressione si aumenta la velocità/numero frequenza colpi.

PRESELEZIONE DELLA VELOCITÀ/FREQUENZA COLPI

Tramite la rotellina per la selezione del numero di giri (03), è possibile preselezionare la richiesta velocità/frequenza colpi anche durante la fase di funzionamento. La velocità/frequenza colpi richiesta dipende dal tipo di materiale in lavorazione e dalle specifiche condizioni operative e può essere dunque determinata a seconda del caso eseguendo delle prove pratiche.

COMMUTAZIONE MECCANICA DI MARCIA

Con il commutatore di marcia (05) è possibile preselezionare 2 campi di velocità.



- **Marcia 1:** Bassa velocità; per lavori con grandi diametri di foratura oppure per avvitare.



- **Marcia 2:** Alta velocità; per lavori con piccolo diametro di foratura.

In caso non fosse possibile spostare il commutatore di marcia (05) fino alla battuta, girare leggermente il mandrino di trasmissione tramite la punta.

MANUTENZIONE

Ispezioni e pulizia regolari riducono la necessità di operazioni di manutenzione e manterranno l'apparecchio in buone condizioni di funzionamento. Il motore deve essere correttamente ventilato durante l'uso dell'apparecchio. Per questo motivo, evitare di bloccare le prese d'aria.

PROTEZIONE DELL'AMBIENTE

Riciclare le materie prime e non smaltire l'apparecchio come rifiuto. Avviare ad un riciclaggio rispettoso dell'ambiente la macchina, gli accessori e gli imballaggi dismessi. I componenti in plastica sono contrassegnati per il riciclaggio selezionato.

GARANZIA

Questo prodotto e' garantito in base alle regole della nazione di acquisto, garanzia valida dalla data di acquisto. Sono esclusi dalla garanzia i danni attribuibili alla normale usura, al sovraccarico o a una manipolazione scorretta. In caso di reclamo, inviare la macchina, completamente assemblata, al proprio rivenditore o a un centro assistenza per apparecchiature elettriche.

ΕΛΛΗΝΙΚΑ

ΓΕΝΙΚΕΣ ΟΔΗΓΙΕΣ ΑΣΦΑΛΕΙΑΣ ΗΛΕΚΤΡΙΚΟΥ ΕΡΓΑΛΕΙΟΥ

Διαβάστε όλες τις υποδείξεις ασφαλείας και τις οδηγίες. Αμέλειες κατά την τήρηση των υποδείξεων ασφαλείας και των οδηγιών μπορεί να προκαλέσουν ηλεκτροπληξία, πυρκαγιά ή/και σοβαρούς τραυματισμούς. Φυλάξτε όλες τις προειδοποιητικές υποδείξεις και οδηγίες για κάθε μελλοντική χρήση. Ο ορισμός «Ηλεκτρικό εργαλείο» που χρησιμοποιείται στις προειδοποιητικές υποδείξεις αναφέρεται σε ηλεκτρικά εργαλεία που τροφοδοτούνται από το ηλεκτρικό δίκτυο (με ηλεκτρικό καλώδιο) καθώς και σε ηλεκτρικά εργαλεία που τροφοδοτούνται από μπαταρία (χωρίς ηλεκτρικό καλώδιο).

ΑΣΦΑΛΕΙΑ ΣΤΟ ΧΩΡΟ ΕΡΓΑΣΙΑΣ

- Διατηρείτε τον τομέα που εργάζεσθε καθαρό και καλά φωτισμένο. Αταξία ή σκοτεινές περιοχές εργασίας μπορεί να οδηγήσουν σε ατυχήματα.
- Μην εργάζεσθε με το ηλεκτρικό εργαλείο σε περιβάλλον όπου υπάρχει κίνδυνος έκρηξης, στο οποίο υπάρχουν εύφλεκτα υγρά, αέρια ή σκόνες. Τα ηλεκτρικά εργαλεία δημιουργούν σπινθηρισμό ο οποίος μπορεί να αναφλέξει τη σκόνη ή τις αναθυμιάσεις.
- Όταν χρησιμοποιείτε το ηλεκτρικό εργαλείο κρατάτε μακριά απ' αυτό τα παιδιά κι άλλα τυχόν παρευρισκόμενα άτομα. Σε περίπτωση απόσπασης της προσοχής σας μπορεί να χάσετε τον έλεγχο του μηχανήματος.

ΗΛΕΚΤΡΙΚΗ ΑΣΦΑΛΕΙΑ

- Το φως του ηλεκτρικού εργαλείου πρέπει να ταιριάζει στην πρίζα. Δεν επιτρέπεται με κανέναν τρόπο η μετατροπή του φως. Μη χρησιμοποιείτε προσαρμοστικά φως σε συνδυασμό με γειωμένα ηλεκτρικά εργαλεία. Αμεταποίητα φως και κατάλληλες πρίζες μειώνουν τον κίνδυνο ηλεκτροπληξίας.
- Αποφεύγετε την επαφή του σώματός σας με γειωμένες επιφάνειες όπως σωλήνες, θερμαντικά σώματα (καλοριφέρ), κουζίνες ή ψυγεία. Όταν το σώμα σας είναι γειωμένο αυξάνεται ο κίνδυνος ηλεκτροπληξίας.
- Μην εκθέτετε τα μηχανήματα στη βροχή ή την υγρασία. Η διείσδυση νερού σ' ένα ηλεκτρικό εργαλείο αυξάνει τον κίνδυνο ηλεκτροπληξίας.
- Μη χρησιμοποιείτε το ηλεκτρικό καλώδιο για να μεταφέρετε ή να αναρτήσετε το ηλεκτρικό εργαλείο, ή για να βγάλετε το φως από την πρίζα. Κρατάτε το ηλεκτρικό καλώδιο μακριά από υπερβολικές θερμοκρασίες, κοφτερές ακμές και/ή από κινητά εξαρτήματα. Τυχόν χαλασμένα ή περιπλεγμένα ηλεκτρικά καλώδια αυξάνουν τον κίνδυνο ηλεκτροπληξίας.
- Όταν εργάζεσθε μ' ένα ηλεκτρικό εργαλείο στο ύπαιθρο να χρησιμοποιείτε καλώδια επιμήκυνσης (μπαλαντέζες) που είναι κατάλληλα και για χρήση στο ύπαιθρο. Η χρήση καλωδίων επιμήκυνσης κατάλληλων για υπαίθριους χώρους ελαττώνει τον κίνδυνο ηλεκτροπληξίας.
- Όταν η χρήση του ηλεκτρικού εργαλείου σε υγρό περιβάλλον είναι αναπόφευκτη, τότε χρησιμοποιήστε

έναν προστατευτικό διακόπτη διαρροής (διακόπτη FI/RCD). Η χρήση ενός προστατευτικού διακόπτη διαρροής ελαττώνει τον κίνδυνο ηλεκτροπληξίας.

ΑΣΦΑΛΕΙΑ ΠΡΟΣΩΠΩΝ

- ▶ Να είστε πάντοτε προσεκτικός/προσεκτική, να δίνετε προσοχή στην εργασία που κάνετε και να χειρίζεστε το μηχάνημα με περισκεψη. Μη χρησιμοποιήσετε ένα ηλεκτρικό εργαλείο όταν είστε κουρασμένος/κουρασμένη ή όταν βρίσκεστε υπό την επήρεια ναρκωτικών, οίονονευμάτος ή φαρμάκων. Μια στιγμήα απροσεξία κατά το χειρισμό του ηλεκτρικού εργαλείου μπορεί να οδηγήσει σε σοβαρούς τραυματισμούς.
- ▶ Φοράτε έναν κατάλληλο για σας προστατευτικό εξοπλισμό και πάντοτε προστατευτικά γυαλιά. Όταν φοράτε έναν κατάλληλο προστατευτικό εξοπλισμό όπως μάσκα προστασίας από σκόνη, αντιολισθητικά υποδήματα ασφαλείας, προστατευτικό κράνος ή ωτασπίδες, ανάλογα με το εκάστοτε εργαλείο και τη χρήση του, ελαττώνεται ο κίνδυνος τραυματισμών.
- ▶ Αποφεύγετε την αθέλητη εκκίνηση. Βεβαιωθείτε ότι το ηλεκτρικό εργαλείο έχει αποεξυκείτη πριν το συνδέσετε με το ηλεκτρικό δίκτυο ή με την μπαταρία καθώς και πριν το παραλάβετε ή το μεταφέρετε. Όταν μεταφέρετε το ηλεκτρικό εργαλείο έχοντας το δάχτυλό σας στο διακόπτη ή όταν συνδέσετε το μηχάνημα με την πηγή ρεύματος όταν αυτό είναι ακόμη στη θέση ON, τότε δημιουργείται κίνδυνος τραυματισμών.
- ▶ Αφαιρείτε από τα ηλεκτρικά εργαλεία τυχόν συναρμολογημένα εργαλεία ρύθμισης ή κλειδιά πριν θέσετε το ηλεκτρικό εργαλείο σε λειτουργία. Ένα εργαλείο ή κλειδί συναρμολογημένο σ' ένα περιστρεφόμενο τμήμα ενός μηχανήματος μπορεί να οδηγήσει σε τραυματισμούς.
- ▶ Μην υπερεκτιμάτε τον εαυτό σας. Φροντίστε για την ασφαλή στάση του σώματός σας και διατηρείτε πάντοτε την ισορροπία σας. Έτσι μπορείτε να ελέγξετε καλύτερα το μηχάνημα σε περιπτώσεις απροσδόκτων περιστάσεων.
- ▶ Φοράτε κατάλληλα ενδύματα. Μη φοράτε φαρδιά ρούχα ή κοσμήματα. Κρατάτε τα μαλλιά σας, τα ρούχα σας και τα γάντια σας μακριά από κινούμενα εξαρτήματα. Χαλαρή ενδυμασία, κοσμήματα ή μακριά μαλλιά μπορεί να εμπλακούν στα κινούμενα εξαρτήματα.
- ▶ Όταν υπάρχει η δυνατότητα συναρμολόγησης διατάξεων αναρρόφησης ή συλλογής σκόνης, βεβαιωθείτε ότι αυτές είναι συνδεδεμένες με το μηχάνημα καθώς και ότι χρησιμοποιούνται σωστά. Η χρήση μιας αναρρόφησης σκόνης μπορεί να ελαττώσει τον κίνδυνο που προκαλείται από τη σκόνη.

ΕΠΙΜΕΛΗΣ ΧΕΙΡΙΣΜΟΣ ΚΑΙ ΧΡΗΣΗ ΗΛΕΚΤΡΙΚΩΝ ΕΡΓΑΛΕΙΩΝ

- ▶ Μην υπερφορτώνετε το μηχάνημα. Χρησιμοποιείτε για την εκάστοτε εργασία το ηλεκτρικό εργαλείο που προορίζεται γι' αυτήν. Με το κατάλληλο ηλεκτρικό εργαλείο εργάζεστε καλύτερα και ασφαλέστερα στην αναφερόμενη περιοχή ισχύος.
- ▶ Μη χρησιμοποιήσετε ποτέ ένα μηχάνημα που

έχει χαλασμένο διακόπτη. Ένα ηλεκτρικό εργαλείο που δεν μπορείτε πλέον να το θέσετε σε λειτουργία και/ή εκτός λειτουργίας είναι επικίνδυνο και πρέπει να επισκευαστεί.

- ▶ Βγάλετε το φιν από την πρίζα και/ή αφαιρέστε την μπαταρία πριν διεξάγετε στο μηχάνημα μια οποιαδήποτε εργασία ρύθμισης, πριν αλλάξετε ένα εξάρτημα ή όταν πρόκειται να διαφυλάξετε/να αποθηκεύσετε το μηχάνημα. Αυτά τα προληπτικά μέτρα ασφαλείας μειώνουν τον κίνδυνο από τυχόν αθέλητη εκκίνηση του ηλεκτρικού εργαλείου.
- ▶ Διαφυλάγετε τα ηλεκτρικά εργαλεία που δε χρησιμοποιείτε μακριά από παιδιά. Μην επιτρέψετε τη χρήση του μηχανήματος σε άτομα που δεν είναι εξοικειωμένα μ' αυτό ή δεν έχουν διαβάσει τις παρούσες οδηγίες. Τα ηλεκτρικά εργαλεία είναι επικίνδυνα όταν χρησιμοποιούνται από άπειρα πρόσωπα.
- ▶ Να περιποιείστε προσεκτικά το ηλεκτρικό εργαλείο. Ελέγχετε, αν τα κινούμενα μέρη λειτουργούν άψογα, χωρίς να μπλοκάρουν, ή μήπως έχουν σπάσει ή φθαρεί τυχόν μέρη τα οποία επηρεάζουν τον τρόπο λειτουργίας του ηλεκτρικού εργαλείου. Δώστε το χαλασμένο ηλεκτρικό εργαλείο για επισκευή πριν το ξαναχρησιμοποιήσετε. Η κακή συντήρηση των ηλεκτρικών εργαλείων αποτελεί αιτία πολλών ατυχημάτων.
- ▶ Διατηρείτε τα εξαρτήματα κοπής κοφτερά και καθαρά. Προσεκτικά συντηρημένα κοπτικά εξαρτήματα σφηνώνουν δυσκολότερα και οδηγούνται ευκολότερα.
- ▶ Χρησιμοποιείτε τα ηλεκτρικά εργαλεία, εξαρτήματα, παρελκόμενα εργαλεία κτλ. σύμφωνα με τις παρούσες οδηγίες. Λαμβάνετε επίσης υπόψη σας τις εκάστοτε συνθήκες και την υπό εκτέλεση εργασία. Η χρησιμοποίηση των ηλεκτρικών εργαλείων για εργασίες που δεν προβλέπονται γι' αυτά μπορεί να δημιουργήσει επικίνδυνες καταστάσεις.

SERVICE

Δώστε το ηλεκτρικό εργαλείο σας για επισκευή από άριστα εκπαιδευμένο προσωπικό και με γνήσια ανταλλακτικά. Έτσι εξασφαλίζετε τη διατήρηση της ασφαλείας του μηχανήματος.

ΥΠΟΔΕΙΞΕΙΣ ΕΡΓΑΣΙΑΣ ΓΙΑ ΔΡΑΠΑΝΑ

- ▶ Να φοράτε ωτασπίδες όταν τρυπάτε με κρούση.
- ▶ Κρατάτε το ηλεκτρικό εργαλείο μόνο από τις μονωμένες επιφάνειες λαβής, όταν εκτελείτε εργασίες, στις οποίες το εξάρτημα μπορεί να έρθει σε επαφή με μη ορατούς ηλεκτροφόρους αγωγούς ή με το δικό του ηλεκτρικό καλώδιο. Η επαφή με έναν ηλεκτροφόρο αγωγό μπορεί να θέσει τα μεταλλικά μέρη του ηλεκτρικού εργαλείου επίσης υπό τάση και να προκαλέσει μια ηλεκτροπληξία.
- ▶ Διακόψτε αμέσως τη λειτουργία του ηλεκτρικού εργαλείου όταν μπλοκάρει το εργαλείο. Να υπολογίζετε πάντοτε με υψηλές αντιδραστικές ροπές που μπορεί να προκαλέσουν κλότσημα. Το εργαλείο μπλοκάρει όταν:
 - το ηλεκτρικό εργαλείο φορτωθεί υπερβολικά ή
 - το εργαλείο λοξεύσει μέσα στο υπό καταργασία τεμάχιο.

- ▶ Όταν εργάζεσθε να κρατάτε το ηλεκτρικό εργαλείο καλά και με τα δυο σας χέρια και να φροντίζετε για την ασφαλή θέση του σώματός σας. Το ηλεκτρικό εργαλείο οδηγείται ασφαλέστερα όταν το κρατάτε και με τα δυο σας χέρια.
- ▶ Χρησιμοποιείτε κατάλληλες ανικνευτικές συσκευές για να εντοπίσετε τυχόν μη ορατές τροφοδοτικές γραμμές ή να συμβουλευέστε την τοπική εταιρία παροχής ενέργειας. Η επαφή με ηλεκτρικές γραμμές μπορεί να οδηγήσει σε πυρκαγιά και ηλεκτροπληξία. Η πρόκληση ζημιάς σ' έναν αγωγό φωταερίου (γκαζόν) μπορεί να οδηγήσει σε έκρηξη. Το τρύπημα ενός σωλήνα νερού προκαλεί ζημιά σε πράγματα ή/και μπορεί να οδηγήσει σε ηλεκτροπληξία.
- ▶ Ασφαλιζετε το υπό κατεργασία τεμάχιο. Ένα υπό κατεργασία τεμάχιο συγκρατείται ασφαλέστερα με μια διάταξη σύσφιξης ή με μια μέγνενη παρά με το χέρι σας.
- ▶ Πριν αποθέσετε το ηλεκτρικό εργαλείο περιμένετε πρώτα να σταματήσει εντελώς να κινείται. Το τοποθετημένο εξάρτημα μπορεί να σφηνώσει και να οδηγήσει στην απώλεια του ελέγχου του ηλεκτρικού εργαλείου.

ΣΥΝΔΕΣΗ ΜΕ ΤΗΝ ΠΑΡΟΧΗ ΡΕΥΜΑΤΟΣ

Βεβαιωθείτε ότι οι πληροφορίες τροφοδοσίας στην πινακίδα του μηχανήματος είναι συμβατές με την τροφοδοσία ρεύματος στην οποία σκοπεύετε να το συνδέσετε.

Αυτή η συσκευή είναι Κλάσης II και έχει σχεδιαστεί για σύνδεση με παροχή ρεύματος που ταιριάζει με αυτή που αναγράφεται στην πινακίδα και είναι συμβατή με την πρίζα. Εάν απαιτείται καλώδιο επέκτασης, χρησιμοποιήστε ένα εγκεκριμένο και συμβατό καλώδιο για αυτή τη συσκευή. Ακολουθήστε όλες τις οδηγίες που παρέχονται με το καλώδιο επέκτασης.

ΟΔΗΓΙΕΣ ΧΡΗΣΗΣ ΚΑΛΩΔΙΟΥ ΕΠΕΚΤΑΣΗΣ

- ▶ Σιγουρευτείτε ότι το καλώδιο επέκτασης σας είναι σε καλή κατάσταση. Όταν χρησιμοποιείτε ένα καλώδιο επέκτασης, επιβεβαιώστε ότι είναι αρκετά δυνατό στο να σηκώσει το ρεύμα που χρειάζεται το εργαλείο σας. Ένα μικρότερο καλώδιο θα προκαλέσει πτώση της τάσης με αποτέλεσμα την απώλεια ισχύος και υπερθέρμανση.
- ▶ Βεβαιωθείτε ότι το καλώδιο επέκτασης είναι σωστά συνδεδεμένο. Να το αντικαθιστάτε πάντα αν είναι κατεστραμμένο ή να το επισκευάζετε από ειδικευμένο άτομο πριν το χρησιμοποιήσετε.
- ▶ Προστατεύστε το καλώδιο επέκτασης από αιχμηρά αντικείμενα, υπερβολική θερμότητα, υγρασία και βρεγμένες περιοχές.
- ▶ Χρησιμοποιήστε ένα ξεχωριστό ηλεκτρικό κύκλωμα για τα εργαλεία σας. Αυτό το κύκλωμα πρέπει να προστατεύεται με την κατάλληλη ασφάλεια με χρονική καθυστέρηση. Πριν συνδέσετε τον ηλεκτροκινητήρα στη γραμμή ηλεκτρικού ρεύματος, βεβαιωθείτε ότι ο διακόπτης είναι στη θέση OFF και ότι η ηλεκτρική τάση είναι ίδια με την τάση που έχει επισημανθεί στην πινακίδα του κινητήρα. Η λειτουργία σε χαμηλότερη τάση θα προκαλέσει βλάβη στον κινητήρα.

ΧΑΡΑΚΤΗΡΙΣΤΙΚΑ ΠΡΟΪΟΝΤΟΣ

ΠΡΟΒΛΕΠΟΜΕΝΗ ΧΡΗΣΗ

Το μηχάνημα προορίζεται για το τρύπημα με κρούση με μπετόν και πέτρες καθώς και για το τρύπημα (χωρίς κρούση) σε ξύλο, μέταλλο και σε κεραμικά και πλαστικά υλικά. Μηχανήματα με ηλεκτρονική ρύθμιση και δεξιόστροφη/αριστερόστροφη κίνηση είναι επίσης κατάλληλα για βίωμα και για το άνοιγμα σπειρωμάτων.

ΤΕΧΝΙΚΑ ΧΑΡΑΚΤΗΡΙΣΤΙΚΑ

Κωδικός Είδους	41 339	
Μοντέλο	ID 1050 PRO	
Ονομαστική Τάση	V	220-240
	Hz	50/60
Ισχύς	W	1.050
Ταχύτητα χωρίς φορτίο	min ⁻¹	0-1.200
		0-3.200
Αριθμός κρούσεων σε ονομαστικό αριθμό στροφών	min ⁻¹	0-19.200
		0-51.200
Περιοχή σύσφιξης τσοκ	mm	1,5 - 13
Βάρος	kg	3,2
Περιοχή Τρυπήματος:		
Χάλυβας	mm	13/8
Σκυρόδεμα	mm	20/13
Ξύλο	mm	40/25

Τιμές εκπομπής θορύβου, υπολογισμένες κατά EN 62841-1, EN 60841-2-1

Η χαρακτηριστική στάθμη θορύβου του μηχανήματος εξακριβώθηκε σύμφωνα με την καμπύλη A και ανέρχεται σε:

Στάθμη ακουστικής πίεσης	dB(A)	93,5
Στάθμη ακουστικής ισχύος	dB(A)	104,5
Ανασφάλεια K	dB	3

Οι συνολικές τιμές κραδασμών a_v (άθροισμα ανυσμάτων τριών κατευθύνσεων) και ανασφάλεια K εξακριβώθηκαν σύμφωνα με το πρότυπο EN 62841-1, EN 60841-2-1

Επίπεδο δόνησης:

a _h	m/s ²	9,6
K	m/s ²	1,5

ΣΤΟΙΧΕΙΑ ΠΡΟΪΟΝΤΟΣ

1. Διακόπτης ON/OFF
2. Πλήκτρο ακινητοποίησης διακόπτη ON/OFF
3. Τροχίσκος προεπιλογής αριθμού στροφών
4. Διακόπτης αλλαγής φοράς περιστροφής
5. Διακόπτης επιλογής ταχύτητας
6. Επιλογέας «Τρύπημα/Τρύπημα με κρούση»
7. Πρόσθετη λαβή
8. Ταχυτόκ (Αυτόματη μανδάλωση άξονα)
9. Οδηγός βάθους

ΠΡΟΣΘΗΤΗ ΛΑΒΗ (07)

Λειτουργήστε το μηχάνημά σας μόνο με την πρόσθετη λαβή. Η πρόσθετη λαβή μπορεί να ρυθμιστεί σε 11 θέσεις για να πετύχετε μια ασφαλή και χαμηλής κόπωσης στάση εργασίας. Περιστρέψτε το κάτω τμήμα της πρόσθετης λαβής και σπρώξτε τη προς τα εμπρός μέχρι να μπορέíte να την περιστρέψετε στην επιθυμητή θέση. Στη συνέχεια, τραβήξτε ξανά την πρόσθετη λαβή και σφίξτε την στρέφοντας το κάτω μέρος της βοηθητικής λαβής.

ΡΥΘΜΙΣΗ ΒΑΘΟΥΣ ΤΡΥΠΗΜΑΤΟΣ

► Το απαιτούμενο βάθος τρυπήματος μπορεί να ρυθμιστεί με τον οδηγό βάθους (09). Χαλαρώστε την πρόσθετη λαβή και τοποθετήστε τον οδηγό βάθους. Τραβήξτε προς τα έξω τον οδηγό βάθους έως ότου η απόσταση μεταξύ του άκρου του τρυπανιού και του άκρου του οδηγού βάθους αντιστοιχεί στο επιθυμητό βάθος τρυπήματος. Σφίξτε ξανά την πρόσθετη λαβή.

ΑΝΤΙΚΑΤΑΣΤΑΣΗ ΕΡΓΑΛΕΙΟΥ

Φορέστε προστατευτικά γάντια για να αντικαταστήσετε το εργαλείο. Το τσοκ μπορεί να ζεσταθεί υπερβολικά όταν εργάζεσθε συνεχώς και για πολύ χρόνο.

- Όταν ο διακόπτης ON/OFF (01) δεν είναι πατημένος μανδάλωνει ο άξονας. Αυτό επιτρέπει τη γρήγορη και άνετη αντικατάσταση του εξαρτήματος στο τσοκ.
- Ανοίξτε το ταχυτόκ (08) γυρίζοντάς το με φορά (c), μέχρι να μπορέσετε να τοποθετήσετε το εργαλείο. Τοποθετήστε το εργαλείο.
- Γυρίστε με το χέρι το κέλυφος του ταχυτόκ (08) με φορά (d) μέχρι να πάψει να ακούγεται ο θόρυβος καστάνιας. Με αυτόν τον τρόπο μανδάλωνεται αυτόματα το τσοκ.
- Η μανδάλωση λύνεται πάλι, όταν, για να αφαιρέσετε το εξάρτημα, γυρίσετε το κέλυφος με αντίθετη φορά.

ΕΡΓΑΛΕΙΑ ΒΙΔΩΜΑΤΟΣ

Όταν χρησιμοποιείτε μύτες βιδώματος θα πρέπει να χρησιμοποιείτε πάντοτε ένα αντάπορα μύτες γενικής χρήσης. Να χρησιμοποιείτε πάντοτε μύτες κατάλληλες για την κεφαλή της εκάστοτε βίδας. Για να βιδώσετε πρέπει να θέσετε το διακόπτη «Τρύπημα/Τρύπημα με κρούση» (06) πάντα στο σύμβολο «Τρύπημα».

ΛΕΙΤΟΥΡΓΙΑ



ΡΥΘΜΙΣΗ ΦΟΡΑΣ ΠΕΡΙΣΤΡΟΦΗΣ

Με το διακόπτη αλλαγής φοράς περιστροφής (04) μπορέíte ν' αλλάξετε τη φορά περιστροφής του ηλεκτρικού εργαλείου. Αυτό, όμως, δεν είναι δυνατό όταν ο διακόπτης ON/OFF (01) είναι πατημένος.

- **Δεξιόστροφη κίνηση:** Για να τρυπήσετε ή/και για να βιδώσετε βίδες και ναξιμάδια γυρίστε το διακόπτη αλλαγής φοράς περιστροφής (04) προς τα αριστερά.
- **Αριστερόστροφη κίνηση:** Για το χαλάρωμα ή το ξεβιδώμα βιδών και ναξιμαδιών γυρίστε το

διακόπτη αλλαγής φοράς περιστροφής (04) προς τα δεξιά.

ΡΥΘΜΙΣΗ ΤΟΥ ΤΡΟΠΟΥ ΛΕΙΤΟΥΡΓΙΑΣ

- **Τρύπημα και βίδωμα:** Θέστε το μεταγωγέα (05) στο σύμβολο «Τρύπημα» .
 - **Τρύπημα με κρούση:** Θέστε το μεταγωγέα (05) στο σύμβολο «Τρύπημα με κρούση» .
- Ο μεταγωγέας μανταλώνει αισθητά και μπορέíte να τον χειριστείτε ακόμη κι αν ο κινητήρας λειτουργεί.

ΕΝΕΡΓΟΠΟΙΗΣΗ/ΑΠΕΝΕΡΓΟΠΟΙΗΣΗ

- Για να θέσετε σε λειτουργία το ηλεκτρικό εργαλείο πατήστε το διακόπτη ON/OFF (01) και κρατήστε τον πατημένο.
- Για να ακινητοποιήσετε τον πατημένο διακόπτη ON/OFF (01), πατήστε το πλήκτρο ακινητοποίησης (02). Αφήστε το διακόπτη ON/OFF (01) ελεύθερο για να θέσετε εκτός λειτουργίας το μηχάνημα ή, αν είναι ακινητοποιημένος με το πλήκτρο ακινητοποίησης (02), πατήστε σύντομα το διακόπτη ON/OFF (01) κι ακολούθως αφήστε τον ελεύθερο.

ΡΥΘΜΙΣΗ ΤΟΥ ΑΡΙΘΜΟΥ ΣΤΡΟΦΩΝ/ΚΡΟΥΣΗΣ

Μπορέíte να ρυθμίσετε τον αριθμό στροφών/κρούσεων του ευρισκόμενου σε λειτουργία ηλεκτρικού εργαλείου αδιαβάθμιστα, ανάλογα με την πίεση που ασκείστε στο διακόπτη ON/OFF (01).

Ελαφριά πίεση του διακόπτη ON/OFF (01) έχει σαν αποτέλεσμα μικρή αύξηση του αριθμού στροφών/κρούσεων. Ο αριθμός στροφών/κρούσεων αυξάνει με αύξηση της πίεσης του διακόπτη.

ΠΡΟΕΠΙΛΟΓΗ ΑΡΙΘΜΟΥ ΣΤΡΟΦΩΝ/ΕΜΒΟΛΙΣΜΩΝ

Με τον τροχίσκο ρύθμισης προεπιλογής αριθμού στροφών (03), μπορέíte να προεπιλέξετε τον απαραίτητο αριθμό στροφών/κρούσεων ακόμη και κατά τη διάρκεια της λειτουργίας του ηλεκτρικού εργαλείου. Ο απαραίτητος αριθμός στροφών/κρούσεων εξαρτάται από το υπό κατεργασία υλικό και τις συνθήκες εργασίας και μπορέíte να εξακριβωθεί με πρακτική δοκιμή.

ΕΠΙΛΟΓΗ ΤΑΧΥΤΗΤΩΝ

Με το διακόπτη επιλογής ταχυτήτων (05) μπορούν να προεπιλεγούν 2 περιοχές αριθμού στροφών.

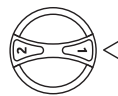

- **Ταχύτητα 1:** Περιοχή χαμηλού αριθμού στροφών. Για εργασίες με τρυπάνι με μεγάλη διάμετρο ή για βίδωμα.



- **Ταχύτητα 2:** Περιοχή υψηλού αριθμού στροφών. Για εργασίες με τρυπάνι με μικρή διάμετρο.

Αν ο διακόπτης επιλογής ταχυτήτων (05) δεν μπορέíte να μετακινηθεί τέρμα, τότε γυρίστε λίγο τον άξονα με το τρυπάνι.

ΣΥΝΤΗΡΗΣΗ

Η τακτική επιθεώρηση και ο καθαρισμός μειώνουν την ανάγκη για εργασίες συντήρησης και θα διατηρεί το εργαλείο σας σε καλή λειτουργική κατάσταση. Ο κινητήρας πρέπει να αερίζεται σωστά κατά τη λειτουργία του εργαλείου. Για το λόγο αυτό αποφύγετε την παρεμπόδιση των εισόδων αέρα.

ΠΡΟΣΤΑΣΙΑ ΠΕΡΙΒΑΛΛΟΝΤΟΣ

Ανακυκλώστε τις πρώτες ύλες αντί να απορρίψετε ως απόβλητα. Το εργαλείο, τα αξεσουάρ και η συσκευασία πρέπει να ταξινομούνται για φιλική προς το περιβάλλον ανακύκλωση. Αυτές οι οδηγίες εκτυπώνονται χωρίς κλώριο. Τα πλαστικά εξαρτήματα φέρουν ετικέτα για ταξινόμηση ανακύκλωσης.

ΕΓΓΥΗΣΗ

Αυτό το προϊόν είναι εγγυημένο σύμφωνα με τους νομικούς κανονισμούς, που ισχύουν από την ημερομηνία αγοράς από τον πρώτο χρήστη. Οι ζημιές που οφείλονται στην φυσιολογική φθορά, υπερφόρτωση ή ακατάλληλο χειρισμό εξαιρούνται από την εγγύηση. Σε περίπτωση απαίτησης, στείλτε το εργαλείο, πλήρως συναρμολογημένο, στον αντιπρόσωπό σας ή στο εξουσιοδοτημένο σέρβις για ηλεκτρικά εργαλεία.

SRPSKI

ΟΠՏΑ UPOZORENJA ZA ELEKTRIČNE ALATE

Čitajte sva upozorenja i uputstva. Propusti kod pridržavanja upozorenja i uputstava mogu imati za posledicu električni udar, požar i/ili teške povrede. Čuvajte sva upozorenja i uputstva za budućnost. Pojam upotrebljen u upozorenjima „električni alat“ odnosi se na električne alate sa radom na mreži (sa mrežnim kablom) i na električne alate sa radom na akumulator (bez mrežnog).

SIGURNOST NA RADNOM MESTU

- Držite Vaše radno područje čisto i dobro osvetljeno. Nered ili neosvetljena radna područja mogu voditi nesrećama.
- Ne radite sa električnim alatom u okolini ugroženoj eksplozijom, u kojoj se nalaze zapaljive tečnosti, gasovi ili prašine. Električni alati prave varnice koje mogu zapaliti prašinu ili isparenja.
- Držite podalje decu i druge osobe za vreme korišćenja električnog alata. Prilikom rada možete izgubiti kontrolu nad aparatom.

ELEKTRIČNA SIGURNOST

- Priključni utikač električnog alata mora odgovarati utičnici. Utikač nesme nikako da se menja. Ne upotrebljavajte adaptere utikača zajedno sa električnim alatima zaštićenim uzemljenjem. Ne promenjeni utikači i odgovarajuće utičnice smanjuju rizik električnog udara.
- Izbegavajte kontakt telom sa uzemljenim površinama kao cevi, grejanja, šporet i rashladni ormani. Postoji povećani rizik od električnog udara ako je Vaše telo uzemljeno.
- Držite aparat što dalje od kiše ili vlage. Prodor vode u električni alat povećava rizik od električnog udara.
- Ne nosite električni alat za kabl, ne vešajte ga ili ne izvlačite ga iz utičnice. Držite kabl dalje od vreline, ulja, oštih ivica ili delova aparata koji se pokreću. Oštećeni ili uvrnuti kablovi povećavaju rizik električnog udara.
- Ako sa električnim alatom radite u prirodi, upotrebljavajte samo produžne kablove koji su pogodni za spoljnu upotrebu. Upotreba produžnog kabla uzemljenog za spoljnu upotrebu smanjuje rizik od električnog udara.
- Ako rad električnog alata ne može da se izbegne u vlažnoj okolini, koristite prekidač strujne zaštite pri kvaru. Upotreba prekidača strujne zaštite pri kvaru smanjuje rizik od električnog udara.

SIGURNOST OSOBLJA

- Budite pažljivi, pazite na to, šta radite i idite razumno na posao sa Vašim električnim alatom. Ne koristite električni alat ako ste umorni ili pod uticajem droge, alkohola ili lekova. Momenat nepažnje kod upotrebe električnog alata može voditi ozbiljnim povredama.
- Nosite ličnu zaštitnu opremu i uvek zaštitne naočare. Nošenje lične zaštitne opreme, kao maske za prašinu, sigurnosne cipele koje ne klizu, zaštitni šlem ili zaštitu za sluh, zavisno od vrste i upotrebe električnog alata, smanjuju rizik od povreda.

- Izbegavajte nenamerno puštanje u rad. Uverite se da je električni alat isključen, pre nego što ga priključite na struju i/ili na akumulator; uzmete ga ili nosite. Ako prilikom nošenja električnog alata držite prst na prekidaču ili aparat uključen priključujete na struju, može ovo voditi nesrećama.
- Uklonite alate za podešavanje ili ključeve za zavrtnje, pre nego što uključite električni alat. Neki alat ili ključ koji se nalazi u rotirajućem delu aparata, može voditi nesrećama.
- Izbegavajte nenormalno držanje tela. Pobrinite se uvek da stabilno stojite i održavajte u svako doba ravnotežu. Na taj način možete bolje kontrolisati električni alat u neočekivanim situacijama.
- Nosite pogodnu odeću. Ne nosite široku odeću ili nakit. Držite kosu, odeću i rukavice dalje od pokretnih delova. Opušteno odelo, dugu kosu ili nakit mogu zahvatiti rotirajući delovi.
- Ako mogu da se montiraju uređaji za usisavanje i skupljanje prašine, uverite se da li su priključeni i upotrebljeni kako treba. Upotreba usisavanja prašine može smanjiti opasnosti od prašine.

BRILJIVA UPOTREBA I OPHODJENJE SA ELEKTRIČNIM ALATIMA

- Ne preopterećujte aparat. Upotrebljavajte za Vaš posao električni alat odredjen za to. Sa odgovarajućim električnim alatom radite bolje i sigurnije u navedenom području rada.
- Ne koristite nikakav električni alat čiji je prekidač u kvaru. Električni alat koji se ne može više uključiti ili isključiti, je opasan i mora se popraviti.
- Izvucite utikač iz utičnice i/ili uklonite akumulator pre nego što preduzmete podešavanja na aparatu, promenu delova pribora ili ostavite aparat. Ova mera opreza sprečava nenamerni start električnog alata.
- Čuvajte nekorišćene električne alate izvan dometa dece. Ne dozvoljavajte korišćenje aparata osobama koje ne poznaju aparat ili nisu pročitale ova uputstva. Električni alati su opasni, kada ih koriste neiskusne osobe.
- Održavajte brižljivo električni alat. Kontrolišite da li pokretni delovi aparata besprekorno funkcionišu i ne „lepe“, da li su delovi polomljeni ili su tako oštećeni da je oštećena funkcija električnog alata. Popravite ove oštećene delove pre upotrebe. Mnoge nesreće imaju svoje uzroke u loše održanim električnim alatima.
- Održavajte alate za sečenja oštre i čiste. Brižljivo održavani alati za sečenja sa oštrim ivicama manje „slepljuju“ i lakše se vode.
- Upotrebljavajte električni alat, pribor, alate koji se umeću itd. prema ovim uputstvima. Obratite pažnju pritom na uslove rada i posao koji morate obaviti. Upotreba električnih alata za druge namene koje nisu predviđene, može voditi opasnim situacijama.

SERVISI

Neka Vam Vaš električni alat popravlja samo kvalifikovano osoblje i samo sa originalnim rezervnim delovima. Tako se obezbeđuje, da ostane sačuvana sigurnost aparata.

SIGURNOSNA UPUTSTVA ZA BUŠILICE

- Nosite zaštitu za sluh pri bušenju sa udarcima.
- Držite uređaj za izolovane površine drške, ako izvodite radove pri kojima upotrebljeni alat može da naiđe skrivene vodove električne struje ili sopstveni mrežni kabl. Kontakt sa vodom koji provodi napon može da stavi pod napon i metalne delove uređaja i da dovede do električnog udara.
- Odmah isključite električni alat, ako električni alat blokira. Da li ste pazili na visoke reakcione momente, koji prouzrokuju povratni udarac. Upotrebljeni alat blokira ako:
 - je električni alat preopterećen ili
 - ako se iskosi u radnom komadu koji se obradjuje.
- Držite čvrsto električni alat prilikom rada sa obe ruke i pobrinite se da sigurno stojite. Električni alat se sigurnije vodi sa obe ruke.
- Upotrebljavajte pogodne aparate za potragu, da bi našli skrivene vodove snabdevanja, ili pozovite mesno društvo za snabdevanje. Kontakt sa električnim vodovima može voditi požaru i električnom udaru. Oštećenja gasovoda mogu voditi eksploziji. Prodiranje u vod sa vodom prouzrokuje oštećenja predmeta ili može prouzrokovati električni udar.
- Obezbedite radni komad. Radni komad kojeg čvrsto drže zatezni uređaji ili stega sigurnije se drži nego sa Vašom rukom.
- Sačekajte da se električni alat umiri, pre nego što ga ostavite. Upotrebljeni alat se može zakačiti i gubitkom kontrole voditi preko električnog alata.

POVEZIVANJE ELEKTRIČNOG NAPAJANJA

Uverite se da se podaci o električnom napajanju na natpisnoj pločici aparata poklapaju sa električnim napajanjem na koje želite da ga povežete. Ovo je aparat klase II i predviđen je za povezivanje na električno napajanje koje odgovara podacima na natpisnoj pločici i kompatibilno je sa montiranim utikačem. Ako je potreban produžni kabl, koristite odobreni i kompatibilni kabl koji je predviđen za ovaj aparat. Pratite uputstvo koje ste dobili uz produžni kabl.

SMERNICE ZA KORIŠĆENJE PRODUŽNIH KABLOVA

- Proverite da li je produžni kabl u dobrom stanju. Prilikom korišćenja produžnog kabla, vodite računa da koristite kabl koji je predviđen za struju koju će vaš proizvod da vuče. Previše slab kabl će dovesti do pada linijskog napona, što dovodi do gubitka snage i pregrevanja.
- Uvek zamenite oštećeni produžni kabl ili neka ga popravi kvalifikovana osoba pre korišćenja.
- Zaštitite produžne kablove od oštrih predmeta, prekomerne toplote i vlažnih/mokrih područja.
- Koristite posebno električno kolo za vaše alate. Ovo kolo treba da bude zaštićeno odgovarajućim osiguračem sa vremenskim odlaganjem. Pre povezivanja motora na vod za napajanje, pobrinite se da prekidač bude u položaju ISKLJUČENO i da nominalni električni napon bude isti kao napon utisnut na nazivnoj pločici motora. Rad na niskom naponu će oštetiti motor.

SPECIFIKACIJE PROIZVODA

NAMENA

Aparat je određen za bušenje sa udarcima u opeci, betonu i kamenu, kao i za bušenje u drvetu, metalu, keramici i plastici. Aparati sa elektronskom regulacijom i desnim i levim smerom su takodje pogodni za bušenje i rezanje navoja.

TEHNIČKI PODACI

Br. art.	41 339	
Model	ID 1050 PRO	
Nominalni napon	V	220-240
	Hz	50/60
Nominalna primljena snaga	W	1.050
Broj obrtaja na prazno	min ⁻¹	0-1.200
		0-3.200
Nominalni broj obrtaja	min ⁻¹	0-19.200
		0-51.200
Prihvatač stezne glave	mm	1,5 - 13
Težina	kg	3,2
Opcije bušenja:		
Čelik	mm	13/8
Beton	mm	20/13
Drvo	mm	40/25
Vrednosti emisije šumova se određuju u skladu sa EN 62841-1, EN 60841-2-1		
A-vrednovan nivo šumova uređaja iznosi tipično		
Nivo zvučnog pritiska	dB(A)	93,5
Nivo zvučne snage	dB(A)	104,5
Nesigurnost K	dB	3
Ukupne vrednosti vibracija a_h (zbir vektora tri pravca) i nesigurnost K su dobijeni prema EN 62841-1, EN 60841-2-1		
Nivo vibracija:		
a _h	m/s ²	9,6
K	m/s ²	1,5

OZNAKA

1. Prekidač za uključivanje-isključivanje
2. Taster za fiksiranje prekidača za uključivanje/isključivanje
3. Točkici za podešavanje broja obrtaja
4. Preklopnik smera okretanja
5. Prekidač za biranje brzine
6. Preklopnik „bušenje/bušenje sa udarcima“
7. Dodatna drška
8. Stezna glava sa brzim stezanjem (Potpuno automatska blokada vretena)
9. Graničnik za dubinu

POMOĆNA DRŠKA (07)

Rukujte uređajem samo pomoću pomoćne drške. Pomoćna drška može da se podesi u 11 položaja da bi se postigao radni položaj koji je bezbedan i koji ne zamara. Okrenite donji deo pomoćne drške i gurajte je napred dok je ne pozicionirate u željeni položaj. Zatim povucite pomoćnu dršku natrag i pritegnite je tako što ćete okrenuti njen donji deo.

PODEŠAVANJE DUBINE BUŠENJA

Neophodna dubina bušenja može da se podesi pomoću graničnika dubine (09). Olabavite pomoćnu dršku i ubacite šipku graničnika dubine. Prilagodite graničnik dubine tako da razmak između vrha bušilice i vrha graničnika dubine odgovara željenoj dubini bušenja. Pritegnite pomoćnu dršku ponovo.

PROMENA ALATA

Nosite pri promeni alata zaštitne rukavice. Stezna glava se može pri dužem radu jako zagrejati.

- Kod ne pritisnutog prekidača za uključivanje-isključivanje (01) blokira se vreteno bušilice. Ovo omogućava bržu, udobniju i jednostavniju promenu upotrebljenog električnog alata u steznoj glavi.
- Otvorajte brzu steznu glavu (08) okretanjem u pravcu okretanja (c), sve dok se ne bude mogao ubaciti alat. Ubacite alat. Završite čvrsto rukom čauru brze stezne glave (08) u pravcu okretanja (d) sve dok ne prestane da se čuje preskakanje. Stezna glava se tako automatski blokira.
- Blokada se ponovo oslobadja, ako za uklanjanje alata čauru okrećete u suprotnom pravcu.

ALATI ZA ODVRTKU

Kod korišćenja umetaka za uvrtač trebali bi uvek da koristite univerzalni držač umetaka. Koristite samo umetke uvrtača koji odgovaraju glavi zavrtanja. Za uvrtačenje postavite preklopnik „bušenje/bušenje sa udarcima“ (06) uvek na simbol „bušenje“.



RAD

PODEŠAVANJE SMERA OKRETANJA

Sa preklopnikom smera okretanja (04) možete menjati smer okretanja električnog alata. Kod pritisnutog prekidača za uključivanje-isključivanje (01) ovo nije moguće.

- **Desni smer:** Za bušenje i uvrtačenje zavrtanja gurnite preklopnik za pravac okretanja (04) ulevo.
- **Levi smer:** Za popuštanje odnosno odvrtačenje zavrtanja i navrtki gurnite preklopnik za pravac okretanja (04) udesno.

PODEŠAVANJE VRSTE RADA

- **Bušenje i uvrtačenje:** Stavite preklopnik (05) na simbol „bušenje“ .
 - **Bušenje sa udarcima:** Postavite preklopnik (05) na simbol „bušenje sa udarcima“ .
- Preklopnik čujno uskače i može se aktivirati i sa motorom u radu.

UKLJUČIVANJE-ISKLJUČIVANJE

- ▶ Pritisnite za puštanje u rad električnog alata prekidač za uključivanje-isključivanje **(01)** i držite ga pritisnut.
- ▶ Za fiksiranje pritisnutog prekidača za uključivanje-isključivanje **(01)**, pritisnite taster za fiksiranje **(02)**.
Da bi električni alat isključili pustite prekidač za uključivanje-isključivanje **(01)** odnosno ako je blokirano sa tasterom za fiksiranje **(02)**, pritisnite prekidač za uključivanje-isključivanje **(01)** na kratko i potom ga pustite.

PODEŠAVANJE BROJA OBRTAJA/UDARACA

Možete kontinuirano podešavati broj obrtaja/broj udaraca upotrebljenog električnog alata, zavisno od toga koliko pritisnete prekidač za uključivanje-isključivanje **(01)**.

Laki pritisak na prekidač za uključivanje-isključivanje **(01)** utiče na niže obrtaje/broj udaraca. Sa jačim pritiskom povećava se broj obrtaja/broj udaraca.

PRETHODNO BIRANJE BROJA OBRTAJA/UDARACA

Sa točkićem za podešavanje biranja broja obrtaja **(3)**, možete birati potreban broj obrtaja/udaraca i za vreme rada. Potreban broj obrtaja/udaraca je zavisno od materijala i uslova rada i može se dobiti praktičnom probom.

MEHANIČKO BIRANJE BRZINA

Sa prekidačem za biranje brzina **(5)** možete prethodno birati 2 područja broja obrtaja.



- **Brzina 1:** Niže područje obrtaja: za rad sa većim presekom ili uvrtnjem.



- **Brzina 2:** Veće područje obrtaja, za rad sa manjim presekom.

Ako se prekidač za biranje brzina **(05)** ne može iskrenuti do graničnika, okrenite malo pogonsko vreteno sa burgijom.

ODRŽAVANJE

Redovne kontrole i čišćenje smanjuju potrebu za održavanjem i obezbeđuju dobro radno stanje vašeg alata. Motor se mora pravilno provetravati tokom rada alata. Zato nemojte da blokirate ulaze za vazduh.

ZAŠTITA ŽIVOTNE SREDINE

Reciklirajte sirovine umesto odlaganja na otpad. Mašinu, pribor i ambalažu treba razvrstati za ekološku reciklažu. Plastične komponente su označene za kategorizovanu reciklažu.

GARANCIJA

Za ovaj proizvod se daje garancija u skladu sa zakonskim/lokalnim propisima i ona važi od datuma kupovine od strane prvog korisnika. Oštećenja koja se mogu pripisati normalnom habanju i trošenju, preopterećenju ili nepravilnom rukovanju biće isključena iz garancije. U slučaju reklamacije, pošaljite mašinu, kompletno sastavljenu, vašem prodavcu ili servisnom centru za električne alate.

HRVATSKI

OPĆE SIGURNOSNE UPUTE ZA ELEKTRIČNI UREĐAJ

Pročitajte sva sigurnosna upozorenja i upute. Nepriдрžavanje sigurnosnih upozorenja i uputa može dovesti do strujnog udara, požara i/ili teških ozljeda. Sačuvajte sva upozorenja i upute za svaku buduću upotrebu. Izraz "električni uređaj", koji se koristi u upozorenjima, se odnosi na električne uređaje koji rade na električnu energiju (uz pomoć električnog kabela) kao i na električne uređaje koji rade uz pomoć baterije (bez električnog kabela).

SIGURNOST RADNOG PROSTORA

- Održavajte prostor u kojem radite čistim i dobro osvijetljenim. Nuredna i tamna mjesta za rad mogu uzrokovati nesreće.
- Ne koristite električni uređaj u eksplozivnom okruženju, u blizini zapaljivih tekućina, plinova ili prašine. Električni uređaji stvaraju iskrenje koje može zapaliti prašinu ili pare.
- Kada koristite električni uređaj djecu i druge osobe držite na sigurnoj udaljenosti od njega. U slučaju odvlačenja pažnje možete izgubiti kontrolu nad uređajem.

SIGURNOST OD ELEKTRIČNE STRUJE

- Utikač na kabelu električnog uređaja mora odgovarati utičnici. Ni u kojem slučaju ne mijenjajte utikač. Utikače s adapterom nemojte koristiti u kombinaciji s uzemljenim električnim uređajima. Nepromijenjeni utikači i odgovarajuće utičnice smanjuju opasnost od strujnog udara.
- Izbjegavajte dodir tijela s uzemljenim površinama, kao što su cijevi, grijača tijela, štednjaci ili hladnjaci. Ako je vaše tijelo uzemljeno, postoji povećana opasnost od strujnog udara.
- Ne izlazite uređaj kiši ili vlazi. Prodiranje vode u električni uređaj povećava opasnost od strujnog udara.
- Ne koristite električni kabel za prenošenje ili povlačenje alata kao ni za isključivanje utikača iz utičnice. Držite kabel podalje od pretjerane topline, oštih rubova i/ili pokretnih dijelova. Oštećeni ili zapetljani električni kabeli povećavaju opasnost od strujnog udara.
- Kada s električnim uređajem radite na otvorenom, koristite produžne kabele pogodne za vanjsku upotrebu. Upotreba kabela pogodnih za vanjsku upotrebu smanjuje opasnost od strujnog udara.
- Ukoliko nije moguće izbjeći upotrebu električnog uređaja u vlažnoj sredini, koristite zaštitnu strujnu sklopku FI/RCD. Upotreba zaštitne strujne sklopke smanjuje opasnost od strujnog udara.

OSOBNA SIGURNOST

- Uvijek budite na oprezu, pazite šta radite i uređaj koristite razumno. Ne koristite električni uređaj kad ste umorni ili pod utjecajem droga, alkohola ili lijekova. Trenutak nepažnje prilikom rukovanja

električnim uređajem može dovesti do ozbiljnih ozljeda.

- Koristite osobnu zaštitnu opremu. Uvijek nosite zaštitne naočale. Kad koristite odgovarajuću zaštitnu opremu, kao što su maska za zaštitu od prašine, zaštitne cipele protiv klizanja, zaštitnu kacigu ili čepiće za zaštitu sluha, ovisno o vrsti električnog alata s kojim radite, smanjujete mogućnost ozljede.
- Spriječite nenamjerno uključivanje uređaja. Prije nego što priključite uređaj na izvor napajanja i/ili bateriju, uvjerite se da je prekidač električnog uređaja u položaju „isključeno“, a isto to učinite prilikom uzimanja ili prenošenja aparata. Prenošenjem električnog uređaja s prstom na prekidaču ili spajanjem uređaja na izvor struje dok je prekidač uređaja u položaju ON, povećavate opasnost od ozljeda.
- Prije uključivanja električnih uređaja uklonite s njih uređaje za podešavanje ili ključeve. Ostavljanje uređaja ili ključa u rotirajućem dijelu električnog uređaja može dovesti do ozljeda.
- Ne precjenjujte vlastite sposobnosti. Vodite računa da vam tijelo ima siguran oslonac i stalno održavajte ravnotežu. To omogućuje bolju kontrolu električnog uređaja u neočekivanim situacijama.
- Nosite prikladnu odjeću. Ne nosite široku odjeću ni nakit. Kosu, odjeću i rukavice držite podalje od pokretnih dijelova. Pokretni dijelovi mogu zahvatiti labavu odjeću, nakit ili dugu kosu.
- Ako je omogućeno priključivanje uređaja za usisavanje ili uklanjanje prašine, osigurajte njihovo pravilno povezivanje i upotrebu. Upotreba uređaja za usisavanje prašine može smanjiti opasnost koja može biti uzrokovana prašinom.

BRIŽLJIVA UPORABA I KORISTENJE ELEKTRIČNIM UREĐAJIMA

- Nemojte preopterećivati električni uređaj. Za svaki posao koristite za njega namijenjeni električni uređaj. Upotrebljavajući odgovarajući električni uređaj radite bolje i sigurnije u navedenom području rada.
- Nikada ne upotrebljavajte električni uređaj ako je prekidač na njemu pokvaren. Električni uređaj koji se više ne može isključiti ili uključiti opasan je i mora se popraviti.
- Prije podešavanja, zamjene dijelova ili pospremanja električnog uređaja, isključite utikač iz utičnice ili odstranite bateriju. Te sigurnosne preventivne mjere smanjuju opasnost od slučajnog pokretanja električnog uređaja.
- Električne uređaje koje ne upotrebljavate pohranite izvan dohvata djece. Ne dopustite rad s uređajem osobama koje nisu upoznate s njim ili nisu pročitale ove upute. Električni uređaji opasni su ako se koriste od strane neiskusnih osoba.
- Pažljivo održavajte električni uređaj. Provjeravajte funkcioniraju li pokretni dijelovi uređaja besprijekorno, bez da blokiraju, i jesu li možda polomljeni ili oštećeni neki dijelovi koji utječu na način rada električnog uređaja. Prije ponovne uporabe, pokvareni električni uređaj odnesite na popravak. Velik broj nezgoda uzrokovan je loše održavanim

električnim uređajima.

- ▶ Dijelove za rezanje održavajte oštroma i čistima. Brižno održavani dijelovi za rezanje rjeđe zapinju i njima se lakše upravlja.
- ▶ Električne uređaje, dijelove, uređaje koji se umeću itd. upotrebljavajte u skladu s ovim uputama. Također obratite pažnju na uvjete rada i posao koji trebate obaviti. Upotreba električnog uređaja za poslove za koje nije namijenjen može dovesti do opasnih situacija.

SERVIS

Svoj uređaj predajte na popravak isključivo kvalificiranim stručnim osobama koje koriste originalne rezervne dijelove. Time će se osigurati održavanje sigurnosti uređaja.

SIGURNOSNE UPUTE ZA BUŠILICE

- ▶ Pri udarnom bušenju nosite zaštitu za uši.
- ▶ Tijekom radova kod kojih neki dio može doći u dodir sa skrivenim strujnim kabelima ili vlastitim mrežnim kabelom uređaj držite za izolirane ručke. Kontakt s kabelom pod naponom može uspostaviti napon i u metalnim dijelovima uređaja i uzrokovati strujni udar.
- ▶ Kad uređaj zablokira, odmah zaustavite njegov rad. Budite spremni na vrlo visoke reakcijske momente koji uzrokuju povratni udarac. Uređaj blokira ako:
 - je električni uređaj preopterećen ili
 - ako se nakosi u predmetu koji se obrađuje.
- ▶ Uređaj držite čvrsto objema rukama i vodite brigu o tome da Vam tijelo bude u sigurnom i stabilnom položaju. Električnim uređajem upravljate sigurnije, kad ga držite objema rukama.
- ▶ Koristite odgovarajuće aparate za provjeru nalaze li se u zidu koji bušimo skrivene instalacije, ili se za taj posao obratite odgovarajućem distributeru električne energije. Kontakt sa strujnim kabelima može uzrokovati požar ili strujni udar. Oštećenje plinovoda može uzrokovati eksploziju. Probijanje vodovodne cijevi uzrokuje materijalnu štetu ili može izazvati strujni udar.
- ▶ Osigurajte predmet na kojem radite. Radni predmet stegnut pomoću stege ili slične naprave je mnogo stabilniji nego kada se drži rukom.
- ▶ Prije nego što električni uređaj odložite, sačekajte da se njegovo kretanje zaustavi do kraja. Montirani dio može puknuti i dovesti do gubitka kontrole nad električnim uređajem.

SPAJANJE NA ELEKTRIČNU MREŽU

Uvjerite se da je napon električne mreže na koju želite spojiti uređaj istovjetan naponu navedenom na natpisnoj pločici uređaja.

Ovo je uređaj klase II i predviđen je za spajanje na električnu mrežu koja odgovara podacima na natpisnoj pločici i koja je kompatibilna s utičnicom. Ako vam je potreban produžni kabel, koristite odobreni kabel koji je kompatibilan s ovim uređajem. Pridržavajte se uputstva koje ste dobili uz produžni kabel.

UPUTE ZA UPOTREBU PRODUŽNOG KABELA

- ▶ Uvjerite se da je Vaš produžni kabel u dobrom stanju. Kada koristite produžni kabel, uvjerite se da je dovoljno snažan da podnese struju koju zahtijeva vaš uređaj. Nedovoljno velik kabel će uzrokovati pad mrežnog napona koji će rezultirati gubitkom snage i pregrijavanjem.
- ▶ Uvjerite se da je produžni kabel ispravno spojen. Oštećeni kabel uvijek zamijenite novim ili ga prije ponovne uporabe odnesite na popravak kvalificiranoj osobi.
- ▶ Zaštitite svoj produžni kabel od oštih predmeta, prekomjerne topline i mokre okoline/vlage.
- ▶ Za svoje aparate koristite zasebni strujni krug. Taj krug treba biti zaštićen odgovarajućim osiguračem s vremenskom odgodom. Prije uključivanja uređaja u strujnu mrežu, uvjerite se da je prekidač napajanja u položaju OFF te da je napon električne mreže istovjetan naponu navedenom na natpisnoj pločici uređaja. Rad na nižem naponu oštetit će uređaj.

SPECIFIKACIJA PROIZVODA

PREDVIDENA NAMJENA

Ovaj uređaj je namijenjen za udarno bušenje u cigli, betonu i kamenu, kao i za bušenje (bez udara) u drvetu, metalu, keramici i plastici. Uređaji sa elektronskom regulacijom i mogućnošću okretanja ulijevo/udesno su isto tako namijenjeni za uvijanje/odvijanje te za izradu navoja.

TEHNIČKA OBILJEŽJA

Br. art.	41 339	
Model	ID 1050 PRO	
Nazivni napon	V	220-240
	Hz	50/60
Snaga	W	1.050
Brzina bez opterećenja	min ⁻¹	0-1.200
		0-3.200
Broj udaraca pri nazivnom broju okretaja	min ⁻¹	0-19.200
		0-51.200
Prihvat stezne glave	mm	1,5 - 13
Težina	kg	3,2
Maksimalni kapacitet bušenja:		
Čelik	mm	13/8
Beton	mm	20/13
Drvo	mm	40/25

Vrijednosti emisije šumova određeni su u skladu sa EN 62841-1, EN 60841-2-1

Karakteristična razina buke uređaja određena je prema A-vrednovanoj ljestvici i iznosi

Razina zvučnog tlaka	dB(A)	93,5
Razina zvučne snage	dB(A)	104,5
Nesigurnost K	dB	3

Ukupne vrijednosti vibracija ah (zbroj vektora tri pravca) i nesigurnost K su određeni prema EN 62841-1, EN 60841-2-1

Razina vibracija:

a_h	m/s ²	9,6
K	m/s ²	1,5

DIJELOVI UREĐAJA

1. Prekidač za uključivanje/isključivanje
2. Tipka za blokadu prekidača za uključivanje/isključivanje
3. Kotačić za predodabir broja okretaja
4. Birač smjera vrtnje
5. Prekidač za biranje brzina
6. Birač za „bušenje/udarno bušenje“
7. Pomoćna drška
8. Brzostežuća stezna glava (automatska blokada vretena)
9. Graničnik dubine bušenja

POMOĆNA DRŠKA (7)

Rukujte uređajem samo pomoću pomoćne drške. Pomoćna drška se može podesiti u 11 položaja da bi se postigao radni položaj koji je siguran i koji ne zamara. Okrenite donji dio pomoćne drške i gurajte je naprijed dok je ne pozicionirate u željeni položaj. Zatim povucite pomoćnu dršku natrag i stegnite je okrećući njen donji dio.

PODEŠAVANJE DUBINE BUŠENJA

Neophodna dubina bušenja može se podesiti uz pomoć graničnika dubine (09). Otpustite pomoćnu dršku i postavite graničnik dubine. Graničnik dubine povucite prema van tako da razmak između vrha bušilice i vrha graničnika dubine odgovara željenoj dubini bušenja. Ponovno stegnite pomoćnu dršku.

ZAMJENA ALATA

Pri zamjeni alata nosite zaštitne rukavice. Stezna glava se pri dužem kontinuiranom radu može previše zagrijati.

- Kad prekidač za uključivanje/isključivanje (01) nije pritisnut vreteno bušilice se blokira. Ovo omogućuje bržu i lakšu zamjenu alata u steznoj glavi.
- Otvorite brzostežuću steznu glavu (08) okrećući je u smjeru rotacije (c), sve dok ne uspijete umetnuti alat. Umetnite alat.
- Rukom čvrsto zakrenite čahuru brzostežuće stezne glave (8) u smjeru rotacije (d) sve dok se ne prestane čuti zvuk škljocanja. Na ovaj se način stezna glava automatski blokira.
- Blokada će se osloboditi kada zbog vađenja alata čahuru okrenete u suprotnom smjeru.

ALATI ZA ZAVIDAVANJE/ODVIDAVANJE

Kada upotrebljavate nastavke za zavidavanje/odvidavanje uvijek se morate koristiti univerzalnim držačem nastavaka. Uvijek upotrebljavajte nastavke koji odgovaraju glavi pojedinog vijaka. Za zavidavanje prekidač za „bušenje/udarno bušenje“ (06) postavite uvijek na simbol za „bušenje“.

RAD

PODEŠAVANJE SMJERA VRTNJE

Uz pomoć birača smjera vrtnje (04) možete mijenjati smjer vrtnje električnog uređaja. No to nije moguće, ako je pritisnut prekidač za uključivanje/isključivanje (01).

- **Vrtnja u smjeru kazaljke na satu:** Za bušenje i uvijanje vijaka i matica birač smjera vrtnje (04) gurnite ulijevo.
- **Vrtnja u smjeru suprotnom od kazaljke na satu:** Za otpuštanje odnosno odvijanje vijaka i matica gurnite birač smjera vrtnje (04) udesno.

PODEŠAVANJE VRSTE RADA

- **Bušenje i zavidavanje/odvidavanje:** Stavite prekidač (05) na simbol „bušenje“
- **Udarno bušenje:** Postavite prekidač (05) na simbol „udarno bušenje“ . Prekidač čujno uskače te se može upotrebljavati i dok motor radi.

UKLJUČIVANJE/ISKLJUČIVANJE

- Da bi električni uređaj počeo raditi, pritisnite prekidač za uključivanje/isključivanje (01) i držite ga pritisnutim.
- Da biste prekidač za uključivanje/isključivanje (01) zadržali pritisnutim, pritisnite tipku za blokadu prekidača za uključivanje/isključivanje (02). Da biste električni uređaj isključili, otpustite prekidač za uključivanje/isključivanje (01) odnosno ako je blokiran tipkom za blokiranje (02), na kratko pritisnite prekidač za uključivanje-isključivanje (01), a potom ga otpustite.

PODEŠAVANJE BROJA OKRETAJA/UDARACA

- Broj okretaja/udaraca električnog uređaja koji upotrebljavate možete kontinuirano podešavati ovisno o jačini kojom pritišćete prekidač za uključivanje/isključivanje (01).
- Lagani pritisak na prekidač za uključivanje/isključivanje (01) rezultira manjim brojem okretaja/udaraca. Jačim pritiskom se broj okretaja/udaraca povećava.

PREDODABIR BROJA OKRETAJA/UDARACA

Uz pomoć kotačića za podešavanje predodabira broja okretaja (03), možete unaprijed odabrati potreban broj okretaja/udaraca čak i za vrijeme rada električnog uređaja. Potreban broj okretaja/udaraca ovisi o materijalu i uvjetima rada i može se odrediti probnim testiranjem.

MEHANIČKO BIRANJE BRZINA

S prekidačem za biranje brzina (05) možete prethodno odabrati između 2 razine broja okretaja.



- **Brzina 1:** Niža razina okretaja. Za rad sa svrdlima većeg promjera ili za uvijanje.

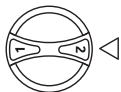

- **Brzina 2:** Visoka razina okretaja. Za rad sa svrdlima manjeg promjera. Ako se prekidač za biranje brzina **(05)** ne može pomaknuti do kraja, zakrenite malo pogonsko vreteno sa svrdlom.

ODRŽAVANJE

Redovne kontrole i čišćenje smanjuju potrebu za održavanjem i osiguravaju dobro radno stanje vašeg uređaja. Tijekom rada uređaja motor se mora pravilno provjetravati. Iz tog razloga pazite da nešto ne blokira dovod zraka u motor.

ZAŠTITA OKOLIŠA

Umjesto odlaganja na otpad sirovine reciklirajte. Uređaj, dijelove i ambalažu treba razvrstati za recikliranje neškodljivo po okoliš. Ovaj priručnik je tiskan na papiru izbijeljenom bez klora. Plastični dijelovi nose reciklažne oznake.

JAMSTVO

Jamčimo za proizvode u skladu s važećim odredbama (uz potvrdu kupnje u obliku računa ili potvrde o dostavi). Oštećenja koja se mogu pripisati normalnom habanju, preopterećenju ili nepravilnom rukovanju isključena su iz ovog jamstva. U slučaju reklamacije, u potpunosti sastavljen uređaj pošaljite svom prodavatelju ili ovlaštenom servisu za električne alate.

ROMÂNĂ

INDICAȚII GENERALE DE AVERTIZARE PENTRU SCULE ELECTRICE

Citiți toate indicațiile de avertizare și instrucțiunile. Nerespectarea indicațiilor de avertizare și a instrucțiunilor poate provoca electrocutare, incendii și/sau răniri grave. Păstrați toate indicațiile de avertizare și instrucțiunile în vederea utilizărilor viitoare. Termenul de „sculă electrică” folosit în indicațiile de avertizare se referă la sculele electrice alimentate de la rețea (cu cablu de alimentare) și la sculele electrice cu acumulator (fără cablu de alimentare).

SIGURANȚA LA LOCUL DE MUNCĂ

- Mențineți-vă sectorul de lucru curat și bine iluminat. Dezordinea sau sectoarele de lucru neluminate pot duce la accidente.
- Nu lucrați cu scula electrică în mediu cu pericol de explozie, în care există lichide, gaze sau pulberi inflamabile. Sculele electrice generează scântei care pot aprinde praful sau vaporii.
- Nu permiteți accesul copiilor și al altor persoane în timpul utilizării sculei electrice. Dacă vă este distrasă atenția puteți pierde controlul asupra mașinii.

SIGURANȚĂ ELECTRICĂ

- Ștecherul sculei electrice trebuie să fie potrivit prizei electrice. Nu este în nici un caz permisă modificarea ștecherului. Nu folosiți fișe adaptoare la sculele electrice legate la pământ de protecție. Ștecherile nemedificate și prizele corespunzătoare diminuează riscul de electrocutare.
- Evitați contactul corporal cu suprafețe legate la pământ ca țevi, instalații de încălzire, sobe și frigider. Există un risc crescut de electrocutare atunci când corpul vă este legat la pământ.
- Feriți mașina de ploaie sau umezeală. Pătrunderea apei într-o sculă electrică mărește riscul de electrocutare.
- Nu schimbați destinația cablului folosindu-l pentru transportarea sau suspendarea sculei electrice ori pentru a trage ștecherul afară din priză. Feriți cablul de căldură, ulei, mυχii ascuțite sau componente aflate în mișcare. Cablurile deteriorate sau încurcate măresc riscul de electrocutare.
- Atunci când lucrați cu o sculă electrică în aer liber, folosiți numai cabluri prelungitoare adecvate și pentru mediul exterior. Folosirea unui cablu prelungitor adecvat pentru mediul exterior diminuează riscul de electrocutare.
- Atunci când nu poate fi evitată utilizarea sculei electrice în mediu umed, folosiți un întrerupător automat de protecție împotriva tensiunilor periculoase. Întrebuițarea unui întrerupător automat de protecție împotriva tensiunilor periculoase reduce riscul de electrocutare.

SIGURANȚA PERSOANELOR

- Fiți atenți, aveți grijă de ceea ce faceți și procedați rațional atunci când lucrați cu o sculă electrică. Nu folosiți scula electrică atunci când sunteți obosiți sau vă aflați sub influența drogurilor, a alcoolului sau a medicamentelor. Un moment de neatenție în timpul utilizării mașinii poate duce la răniri grave.

- ▶ Purtați echipament personal de protecție și întotdeauna ochelari de protecție. Purtarea echipamentului personal de protecție, ca masca pentru praf, încălțăminte de siguranță antiderapantă, casca de protecție sau protecția auditivă, în funcție de tipul și utilizarea sculei electrice, diminuează riscul rănilor.
- ▶ Evitați o punere în funcțiune involuntară. Înainte de a introduce ștecherul în priză și/sau de a introduce acumulatorul în scula electrică, de a o ridica sau de a o transporta, asigurați-vă că aceasta este oprită. Dacă atunci când transportați scula electrică țineți degetul pe întrerupător sau dacă porniți scula electrică înainte de a o racorda la rețeaua de curent, puteți provoca accidente.
- ▶ Înainte de pornirea sculei electrice îndepărtați dispozitivele de reglare sau cheile fixe din aceasta. Un dispozitiv sau o cheie lăsată într-o componentă de mașină care se rotește poate duce la răniri.
- ▶ Evitați o ținută corporală nefirească. Adoptați o poziție stabilă și mențineți-vă întotdeauna echilibrul. Astfel veți putea controla mai bine mașina în situații neașteptate.
- ▶ Purtați îmbrăcăminte adecvată. Nu purtați îmbrăcăminte largă sau podoabe. Feriți părul, îmbrăcăminte și mânușile de piesele aflate în mișcare. Îmbrăcăminte largă, părul lung sau podoabele pot fi prinse în piesele aflate în mișcare.
- ▶ Dacă pot fi montate echipamente de aspirare și colectare a prafului, asigurați-vă că acestea sunt racordate și folosite în mod corect. Folosirea unei instalații de aspirare a prafului poate duce la reducerea poluării cu praf.

UTILIZAREA ȘI MANEVRAREA ATENTĂ A SCULELOR ELECTRICE

- ▶ Nu suprasolicitați mașina. Folosiți pentru executarea lucrării dv. scula electrică destinată aceluși scop. Cu scula electrică potrivită lucrați mai bine și mai sigur în domeniul de putere indicat.
- ▶ Nu folosiți scula electrică dacă aceasta are întrerupătorul defect. O sculă electrică, care nu mai poate fi pornită sau oprită, este periculoasă și trebuie reparată.
- ▶ Scoateți ștecherul afară din priză și/sau îndepărtați acumulatorul, înainte de a executa reglaje, a schimba accesoriul sau de a pune mașina la o parte. Această măsură de prevedere împiedică pornirea involuntară a sculei electrice.
- ▶ Păstrați sculele electrice nefolosite la loc inaccesibil copiilor. Nu lăsați să lucreze cu mașina persoane care nu sunt familiarizate cu aceasta sau care nu au citit aceste instrucțiuni. Sculele electrice devin periculoase atunci când sunt folosite de persoane lipsite de experiență.
- ▶ Întrețineți-vă scula electrică cu grijă. Controlați dacă componentele mobile ale sculei electrice funcționează impecabil și dacă nu se blochează, sau dacă există piese rupte sau deteriorate astfel încât să afecteze funcționarea sculei electrice. Înainte de utilizare dați la reparat piesele deteriorate. Cauza multor accidente a fost întreținerea necorespunzătoare a sculelor electrice.
- ▶ Mențineți bine ascuțite și curate dispozitivele de tăiere. Dispozitivele de tăiere întreținute cu grijă, cu tăișuri ascuțite se înțepenesc în mai mică măsură și

pot fi conduse mai ușor.

- ▶ Folosiți scula electrică, accesoriile, dispozitivele de lucru etc. conform prezentelor instrucțiuni. Țineți cont de condițiile de lucru și de activitatea care trebuie desfășurată. Folosirea sculelor electrice în alt scop decât pentru utilizările prevăzute, poate duce la situații periculoase.

SERVICE

Încredințați scula electrică pentru reparare numai personalului de specialitate, calificat în acest scop, repararea făcându-se numai cu piese de schimb originale. Astfel veți fi siguri că este menținută siguranța mașinii.

INSTRUCȚIUNI PRIVIND SIGURANȚA PENTRU MAȘINI DE GĂURIT

- ▶ Purtați protecții auditive în timpul găuririi cu percuție.
- ▶ Prindeți scula electrică de suprafețele de prindere izolate atunci când executați operații în cursul cărora accesoriul poate atinge conductori ascunși sau propriul cordon de alimentare. Contactul cu un cablu aflat sub tensiune poate pune sub tensiune și componentele metalice ale sculei electrice și duce la electrocutare.
- ▶ Opriți imediat scula electrică dacă dispozitivul de lucru se blochează. Fiți pregătiți la reculul generat de acest blocaj. Dispozitivul de lucru se blochează dacă:
 - scula electrică este suprasolicitată sau
 - este răscuțită în piesa de lucru.
- ▶ Apucați strâns mașina în timpul lucrului și adoptați o poziție stabilă. Scula electrică se conduce mai bine cu ambele mâini.
- ▶ Folosiți detectoare adecvate pentru a localiza conducte de alimentare ascunse sau adresați-vă în acest scop regiei locale furnizoare de utilități. Contactul cu conductorii electrice poate duce la incendiu și electrocutare. Deteriorarea unei conducte de gaz poate provoca explozii. Spargerea unei conducte de apă cauzează pagube materiale sau poate duce la electrocutare.
- ▶ Asigurați piesa de lucru. O piesă de lucru fixată cu dispozitive de prindere sau într-o menghină este ținută mai sigur decât cu mâna dumneavoastră.
- ▶ Înainte de a pune jos scula electrică așteptați ca aceasta să se oprească complet. Dispozitivul de lucru se poate agăța și duce la pierderea controlului asupra sculei electrice.

CONECTAREA LA SURSA DE ALIMENTARE

Asigurați-vă că informațiile privind alimentarea de pe plăcuța de identificare a echipamentului sunt compatibile cu alimentarea la care doriți să o conectați. Acest echipament face parte din Clasa II și este proiectat să fie conectat la o sursă de alimentare detaliată pe plăcuța de identificare și compatibilă cu ștecherul livrat. Dacă este necesar un prelungitor, folosiți un prelungitor compatibil aprobat pentru acest echipament. Urmați toate instrucțiunile livrate cu prelungitorul.

INSTRUCȚIUNI PRIVIND UTILIZAREA PRELUNGITOARELOR

- Asigurați-vă că prelungitorul dumneavoastră este în stare bună. La utilizarea unui prelungitor, asigurați-vă că acesta este destul de rezistent să suporte curentul consumat de unealta electrică. Un cablu subdimensionat va determina o cădere a tensiunii, cauzând pierderi de putere și supraîncălzire.
- Întotdeauna înlocuiți prelungitorul avariât sau trimiteți-l spre a fi reparat de o persoană calificată înainte de a-l utiliza.
- Protejați prelungitoarele de obiectele ascuțite, căldură excesivă și zone umede/cu igrasie.
- Utilizați un circuit electric separat pentru uneltele dumneavoastră. Acest circuit trebuie să fie protejat cu o siguranță cu decalaj. Anterior conectării la circuitul de alimentare, asigurați-vă că întrerupătorul se află în poziția OFF (oprit) și tensiunea electrică are aceeași valoare cu cea indicată pe plăcuța de identificare a motorului. Operarea la o tensiune mai scăzută va avaria motorul.

SPECIFICAȚIILE PRODUSULUI

DOMENIUL DE UTILIZARE

Mașină este destinată găuririi cu percuție în cărămidă, beton și piatră, cât și găuririi în lemn, metal, ceramică și material plastic. Mașinile cu reglare electronică și funcționare dreapta/stânga pot fi folosite și la înșurubare și filetare.

DATE TEHNICE

Număr de identificare		41 339
Model		ID 1050 PRO
Tensiune nominală	V	220-240
	Hz	50/60
Putere nominală	W	1.050
Turație la mersul în gol	min ⁻¹	0-1.200
		0-3.200
Frecvența udara	min ⁻¹	0-19.200
		0-51.200
Prihvat stezne glave	mm	1,5 - 13
Tezina	kg	3,2
Capacități de perforare:		
Oțel	mm	13/8
Beton	mm	20/13
Lemn	mm	40/25
Valorile zgomotului emis au fost determinate conform EN 62841-1, EN 60841-2-1		
Nivelul de zgomot evaluat A al mașinii este în mod normal de		
Nivel presiune sonoră	dB(A)	93,5
Nivel putere sonoră	dB(A)	104,5
Incertitudine K	dB	3

Valorile totale ale vibrațiilor ah (suma vectorială a trei direcții) și incertitudinea K au fost determinate conform EN 62841-1, EN 60841-2-1

Nivelul vibrațiilor:

a _h	m/s ²	9,6
K	m/s ²	1,5

IDENTIFICARE

1. Întrerupător pornit/oprit
2. Tastă de fixare pentru întrerupătorul pornit/oprit
3. Rozetă de reglare pentru preselecția turației
4. Comutator de schimbare a direcției de rotație
5. Comutator de selecție trepte de turație
6. Comutator „Găurire/găurire cu percuție”
7. Mâner suplimentar
8. Mandrină rapidă (Blocare automată a axului)
9. Limitator de adâncime

MÂNER AUXILIAR (07)

Utilizați aparatul dvs. doar cu mânerul auxiliar. Mânerul auxiliar poate fi reglat în 11 puncte pentru a obține o poziție de lucru în care nivelul de oboseală să fie redus. Rotiți partea inferioară a mânerului auxiliar și împingeți mânerul auxiliar spre înainte până când îl puteți pivota în poziția dorită. Apoi, trageți mânerul auxiliar înapoi și strângeți-l, rotind partea inferioară a mânerului auxiliar.

REGLAREA ADÂNCIMII DE GĂURIRE

Adâncimea de găurire dorită poate fi reglată cu ajutorul opritorului de adâncime (09). Slăbiți mânerul auxiliar și introduceți tija opritorului de adâncime. Trageți spre exterior opritorul de adâncime până în momentul în care vârful capătului de burghiu și vârful opritorului de adâncime corespund adâncimii de găurire dorite. Restrângeți mânerul auxiliar la loc.

SCHIMBAREA ACCESORIILOR

Pentru schimbarea accesoriilor folosiți mănuși de protecție. În timpul proceselor de lucru mai îndelungate mandrina se poate încălzi puternic.

- Dacă întrerupătorul pornit/oprit (01) nu este apăsat, arborele portburghiu este blocat. Aceasta permite o schimbare rapidă, comodă și simplă a dispozitivului din mandrină.
- Deschideți mandrina rapidă (08) învârtind-o în direcția de rotație (c), până când accesoriul poate fi introdus. Introduceți accesoriul.
- Închideți rotind puternic cu mâna bucușa mandrinei rapide (08) în direcția de rotație (d), până când nu se mai aude zgomotul de forțare a înclchetării. În acest mod mandrina se blochează automat.
- Mandrina se deblochează din nou dacă, pentru îndepărtarea dispozitivului, învârtiți bucușa mandrinei în direcție opusă.

DISPOZITIVE ȘURUBELNIȚĂ

În cazul utilizării capetelor de șurubelniță ar trebui să folosiți întotdeauna un adaptor universal pentru capete de șurubelniță. Utilizați întotdeauna numai capete de șurubelniță potrivite pentru

capul de șurub care trebuie înșurubat. Pentru înșurubare poziționați întotdeauna comutatorul „Găurire/găurire cu percuție” (06) pe simbolul „Găurire”.



FUNCȚIONARE

REGLAREA DIRECȚIEI DE ROTAȚIE

Cu comutatorul de schimbare a direcției de rotație (04) puteți schimba direcția de rotație a sculei electrice. Atunci când întrerupătorul pornit/oprit (01) este apăsat acest lucru nu mai este însă posibil.

- **Funcționare dreapta:** Pentru găurire și înșurubare de șuruburi împingeți spre stânga comutatorul de schimbare a direcției de rotație (04).
- **Funcționare stânga:** Pentru slăbire respectiv deșurubare de șuruburi și piulițe împingeți spre dreapta comutatorul de schimbare a direcției de rotație (04).

REGLAREA MODULUI DE FUNCȚIONARE

- **Găurire și înșurubare:** Poziționați comutatorul (05) pe simbolul „Găurire” .
 - **Găurire cu percuție:** Poziționați comutatorul (05) pe simbolul „Găurire cu percuție” .
- Comutatorul se înclichetează perceptibil și poate fi acționat și cu motorul în funcțiune.

PORNIRE/OPRIRE

- Apăsai pentru punerea în funcțiune a sculei electrice întrerupătorul pornit/oprit (01) și țineți-l apăsat.
- Pentru fixarea în poziție apăsată a întrerupătorului pornit/oprit (01), apăsați tasta de fixare (02). Pentru oprirea sculei electrice eliberați întrerupătorul pornit/oprit (01) respectiv, dacă acesta a fost blocat cu tasta de fixare (02), apăsați scurt întrerupătorul pornit/oprit (01) și apoi eliberați-l din nou.

REGLAREA TURAȚIEI/A NUMĂRULUI DE PERCUȚII

Puteți regla fără trepte turația/numărul de percuții al sculei electrice deja pornite prin varierea forței de apăsare exercitate asupra întrerupătorului pornit/oprit (01).

O apăsare ușoară a întrerupătorului pornit/oprit (01) are drept efect o turație/număr de percuții scăzut. O dată cu creșterea apăsării se mărește și turația/numărul de percuții.

PRESELECȚIA TURAȚIEI/A NUMĂRULUI DE PERCUȚII

Cu rozeta de reglare pentru preselecția turației (03), puteți preselecta turația chiar în timpul funcționării mașinii. Turația/numărul de percuții necesar depinde de material și de condițiile de lucru, putându-se determina printr-o probă practică.

SELECȚIE MECANICĂ A TREPTELOR DE TURAȚIE

Cu ajutorul comutatorului de selecție a treptelor de turație (05) pot fi preselectate 2 domenii de turații.

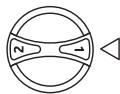

- **Treapta 1:** Domeniu de turații scăzute; pentru executarea de găuri cu diametre mari sau pentru înșurubare.



- **Treapta 2:** Domeniu de turații înalte; pentru executarea de găuri cu diametre mici.

În cazul în care comutatorul de selecție a treptelor de turație (05) nu poate fi întors până la punctul de oprire, trebuie să învârtiți puțin axul de antrenare cu burghiul.

ÎNȚEȚINERE

Inspecția și curățarea regulată reduce necesitatea operațiilor de întreținere și va păstra echipamentul în stare bună de funcționare. Motorul trebuie ventilat corect în timpul operării. Din acest motiv evitați blocarea întrărilor de aer.

PROTECȚIA MEDIULUI

Reciclați materiile prime în loc să le eliminați ca deșeuri. Aparatul, accesoriile și ambalajul trebuie sortate pentru reciclarea ecologică. Componentele din plastic sunt etichetate pentru reciclarea pe categorii.

GARANȚIE

Acest produs este garantat în conformitate cu reglementările legale/specifice fiecărei țări, în vigoare la data achiziției de către primul utilizator. Avariile care pot fi atribuite uzurii normale, supraîncălzirii sau manipulării necorespunzătoare vor fi excluse din garanție. În cazul unei revendicări, vă rugăm să trimiteți aparatul, complet asamblat, la distribuitorul dvs. sau la Centrul de service pentru aparate electrice.

MAGYAR

ÁLTALÁNOS MUNKAVÉDELMI SZABÁLYOK

Olvassa el az alábbi összes utasítást. Az itt felsorolt utasítások elolvasásának elmulasztása áramütéshez, tűz keletkezéséhez és/vagy súlyos személyi sérüléshez vezethet. Az utasításokban említett „elektromos kiskép” kifejezés alatt mindenfajta hálózati áramról működtetett (vezetékes) vagy akkumulátorral működtetett (vezeték nélküli), gépi meghajtású szerszám értendő.

A MUNKAVÉDELEM KÖRNYEZETE

- Tartsa tisztán a munkaterületet, és gondoskodjon annak jó megvilágításáról. A rendetlen, sötét munkaterület kihívja a sérülésveszélyt.
- Tilos az elektromos kisképeket robbanásveszélyes környezetben, azaz gyúlékony folyadékok, gázok vagy porok jelenlétében működtetni. Az elektromos kisképek szikráznak, amiktől könnyen meggyulladhat a por vagy gáz.
- Az elektromos kiskép működtetése közben tartsa távol a gyermekeket és bámészkodókat. A figyelemelterelő tényezők hatására a gépkezelő könnyen elveszítheti uralmát a gép fölött.

ELEKTROMOS BIZTONSÁG

- Az elektromos kiskép csatlakozódugaszának bele kell illesnie a hálózati aljzatba. Tilos a csatlakozódugaszt bármilyen módon átalakítani. A földelt elektromos kisképeket nem szabad adaptert használni. Az átalakítatlan csatlakozódugaszok és hozzájuk illeszkedő hálózati aljzatok használatával csökkenthető az áramütésveszély.
- Kerülje a földelt felületek – pl. csövek, hőszugárzók, tűzhelyek és hűtőszekrények – testi érintését. Az emberi test földelése esetén fokozódik az áramütés kockázata.
- Tilos az elektromos kisképet eső vagy nedvesség hatásának kiténni. Ha az elektromos kiskép belsejébe víz kerül, az fokozza az áramütés veszélyét.
- A csatlakozószinórral nem szabad rosszul bánni. Tilos a gépet a csatlakozószinórjánál fogva vinni vagy húzni, illetve a gépet a szinór rángatásával leoldani a csatlakozóaljzatról. Óvja a csatlakozószinórt a hőtől, az olajszenyvedéstől, az éles peremektől és a mozgó alkatrészek közelségétől. A sérült vagy összegebancolódott csatlakozószinór használata fokozza az áramütésveszélyt.
- Elektromos kisképek kültérben történő üzemeltetéséhez csak kültéri használatra alkalmas hosszabító szinórt szabad használni. A kültéri használatra alkalmas hosszabító szinór alkalmazása csökkenti az áramütésveszélyt.
- Ha elkerülhetetlen, hogy nedves helyen használja az elektromos kisképet, használjon hozzá áramvédő készülék által védett áramellátást. Az áramvédő készülék csökkenti az áramütés kockázatát.

SZEMÉLYI BIZTONSÁG

- Elektromos kisképek működtetése közben mindig legyen éber, figyeljen oda arra, amit csinál, és használja a józan esztét. Ne használjon elektromos kisképeket, ha fáradt, illetve amikor kábítószert, alkoholt vagy gyógyszert használ. Az elektromos kisképek üzemeltetésekor egyetlen pillanatnyi figyelmetlenség is súlyos személyi sérüléshez vezethet.
- Használjon védőfelszereléseket. Kisképek használatakor mindig viseljen védőszemüveget. A megfelelő körülmények között használt védőfelszerelések – úgymint porvédő maszk, csúszásmentes védőlábbeli, kemény védősikag vagy fülvédő – csökkenti a személyi sérülés kockázatát.
- Kerülje az elektromos kiskép véletlenszerű beindítását. A hálózathoz történő csatlakoztatás előtt győződjön meg a gép kikapcsolt állapotáról. Ha ujjával a kapcsolón viszi az elektromos kisképet egyik helyről a másikra, vagy a kapcsoló BE állásában csatlakoztatja a hálózati aljzathoz, könnyen balesetet szenvedhet.
- Mielőtt bekapcsolná az elektromos kisképet, távolítsa el belőle a beállító és csavarokcsokat. Ha egy csavarokcs valamelyik forgó alkatrészhez erősítve benne marad az elektromos kisképben, az személyi sérüléshez vezethet.
- Ne nyújtózzon túl messzire. Mindig ügyeljen arra, hogy szilárd alaplapon álljon, és megőrizhesse az egyensúlyát. Ezáltal váratlan helyzetekben könnyebben uralma alatt tarthatja az elektromos kisképet.
- Viseljen megfelelő ruházatot. Nem szabad bő ruhát vagy ékszereket viselni. Ügyeljen arra, hogy a haja, ruházata és kesztyűje ne kerüljön a mozgó alkatrészek közelébe. A bő ruha, ékszer vagy hosszú haj könnyen beakadhat a mozgó alkatrészek közé.
- Ha a gép fel van szerelve porleszívó vagy porleválasztó berendezés csatlakoztatására szolgáló csőcsomonnal, gondoskodjon ilyen berendezés csatlakoztatásáról és rendeltetésszerű használatáról. Az ilyen eszközök használata mérsékeli a porral kapcsolatos veszélyeket.

AZ ELEKTROMOS KISKÉP HASZNÁLATA ÉS KARBANTARTÁSA

- Ne erőltesse az elektromos kisképet. Mindig a konkrét alkalmazásnak megfelelő elektromos kisképet válassza. A rendeltetésszerű sebességgel használt és az alkalmazásnak megfelelően kiválasztott elektromos kiskép jobban és biztonságosabban végzi el a munkafeladatot.
- Nem szabad használni azt az elektromos kisképet, amelyet a kapcsolója nem képes ki- és bekapcsolni. A kapcsolójával nem vezérelhető elektromos kiskép használata veszélyes. Az ilyen kisképet meg kell javíttatni.
- Mielőtt az elektromos kisképen bármiféle beszabályozást végezne, tartozékokat cserélne benne, vagy használaton kívül helyezné, húzza ki a gép csatlakozószinórt a hálózati aljzatról és/vagy vegye ki az akkumulátoregységet a gépből. Ezek a biztonsági óvintézkedések csökkentik az elektromos kiskép véletlenszerű beindításának kockázatát.
- A használaton kívüli elektromos kisképeket tartsa gyermekek számára hozzáférhetetlen helyen, és ne

engedje olyan személyeknek használni, akik a gépet vagy ezeket az utasításokat nem ismerik. Avatatlan kezekben az elektromos kisképek veszélyesek.

- Gondosan tartsa karban az elektromos kisképeket. Ellenőrizze a mozgó alkatrészek helyzetbeállítását és akadálytalan mozgását; ellenőrizze, hogy nincs-e törött alkatrész; továbbá ellenőrizzen minden olyan körülményt, amely befolyásolhatja az elektromos kiskép működését. Használatbavétel előtt javíttassa meg a sérült elektromos kisképet. Az elektromos kisképek elégtelen karbantartása számos balesetet okoz.
- Tartsa a vágásra szolgáló szerszámokat és gépeket megélezve és tisztán. A megfelelően karbantartott, éles vágóélekkel rendelkező vágóberendezések használatakor kisebb a szerszám elakadásának valószínűsége, és könnyebb irányítani a gépet.
- Az elektromos kisképet, annak tartozékait és szerszámaikat mindig a jelen utasításokkal összhangban és az adott géptípus rendeltetésének megfelelő módon használja, figyelembe véve a munkavégzési körülményeket és az elvégzendő munkafeladatot is. Az elektromos kiskép nem rendeltetészerű felhasználása veszélyhelyzetek kialakulását eredményezheti.

JAVÍTÁS

Elektromos kisképeit mindig szakemberrel, és kizárólag az eredetivel azonos típusú cserealkatrészek felhasználásával javíttassa. Ez biztosítja az elektromos kisképek biztonságos voltának megőrzését.

SPECIÁLIS BIZTONSÁGI ELŐÍRÁSOK A FÚRÓKHOZ

- SPECIÁLIS BIZTONSÁGI ELŐÍRÁSOK A FÚRÓKHOZ
- Útvefűrásnál viseljen fülvédőt.
- A gépet mindig a szigetelt markolatnál fogja, mert a vágórész működés közben rejtett vezetékhez vagy a saját zsinórjához érhet. Ha a vágórész fém alkatrészei áram alatt lévő vezetékhez érnek, maguk is áramot vezethetnek, és a kezelő áramütést kaphat.
 - túlterhelik
 - elakad a munkadarabban
- Amikor dolgozik vele, mindig fogja a gépet erősen és szilárd pozícióban álljon vele. A gépet jobban lehet irányítani két kézzel.
- Használjon megfelelő detektorokat, hogy megtalálja a rejtett közművezetéseket, vagy kérje a helyi közműcég segítségét (elektromos vezeték megsértése tüzet vagy áramütést okozhat; gázvezeték megsértése robbanást okozhat; vízvezeték átvágása pedig kárt okozhat a tulajdonunkban vagy szintén áramütést okozhat).
- Rögzítse a munkadarabot (lefogó készülékkel vagy satuval, ami erősebben fogja, mintha kézzel fognánk).
- Mielőtt leteszi a kisképet, mindig várja meg, amíg teljesen leáll. Ellenkező esetben a kiskép elakadhat, és elveszíthetjük az uralmat fölötté.

ELEKTROMOS HÁLÓZATRA TÖRTÉNŐ CSATLAKOZTATÁS

Győződjön meg róla, hogy a kiskép adattábláján olvasható tápfeszültség információ kompatibilis a csatlakoztatni kívánt hálózati feszültséggel.

Ez a készülék II-es osztályozási besorolású, és olyan hálózatra csatlakoztatható, amely megfelel a készülék adattábláján szereplő részletes leírásnak, és kompatibilis a hozzá gyártott csatlakozódugással. Ha hosszabbító zsinórra van szükség, használjon hitelesített és kompatibilis hosszabbító zsinórt, ami alkalmas ehhez a készülékhez. Kövesse a hosszabbító zsinórhoz mellékelt útmutató utasításait.

ÚTMUTATÓ A HOSSZABBÍTÓK HASZNÁLATÁHOZ

- Győződjön meg róla, hogy a hosszabbító zsinór jó állapotban van. Győződjön meg róla, hogy olyan súlyú hosszabbítót használ, ami képes továbbítani a termék által felvett áramot. Az alumínerezett hosszabbító feszültségesést fog okozni, ami áramvesztést és túlmelegedést fog okozni.
- Mindig cserélje ki a rongálódott hosszabbító zsinórt, vagy javíttassa meg szakavatott személlyel, mielőtt használja.
- Védje a hosszabbítóját az éles tárgyaktól, túlzott hőtől és nedves helyektől.
- Használjon elkülönített áramkört a gépéhez. Ezt az áramkört védje megfelelő késleltetéses biztosítókkal. Mielőtt rákapcsolja a motort az áramra, győződjön meg arról, hogy a kapcsoló OFF pozícióban van, és a névleges feszültség azonos a motor adattábláján lévővel. Ha alacsonyabb feszültségen hajtja a motort, az kárt okozhat benne.

TERMÉKSPECIFIKÁCIÓK

FELHASZNÁLÁS

A gépet erre lehet használni: téglá, beton és kő útvefűrésze, valamint fűrésze fába, fémbe és műanyagba. Az elektronikus vezérlésű és jobb/bal forgásirányú gépek alkalmasak csavarbehajtásra és menetvágásra is.

MŰSZAKI ADATOK

Cikkszám	41 339	
Modell	ID 1050 PRO	
Névleges feszültség	V	220-240
	Hz	50/60
Névleges teljesítmény	W	1.050
Üresjárat sebesség	min ⁻¹	0-1.200
		0-3.200
Impaktráta	min ⁻¹	0-19.200
		0-51.200
Tokmányteljesítmény	mm	1,5 - 13
Tömeg	kg	3,2

Max. fúrási átmérő:		
Fém	mm	13/8
Beton	mm	20/13
Fa	mm	40/25
Hangkibocsátási értékek (EN 62841-1, EN 60841-2-1 által meghatározva)		
Tipikus A-súlyozású zajszintek:		
Hangnyomásszint	dB(A)	93,5
Hangteljesítményszint	dB(A)	104,5
K bizonytalanság	dB	3
Összesített rezgésértékek ah (háromtengelyű vektorösszeg) és K bizonytalanság (EN 62841-1, EN 60841-2-1 által meghatározva)		
Rezgésszint max:		
a _h	m/s ²	9,6
K	m/s ²	1,5

AZONOSÍTÁS

1. On/Off kapcsoló
2. Lengéscsökkentő gomb
3. Sebességbeállító görgő
4. Forgásirány kapcsoló
5. Sebességfokozat-beállító
6. „Fúrás/ütvefúrás” kiválasztó gomb
7. Segédmarkolat
8. Kulcsmentes tokmány (teljesen automatikus orsózáras)
9. Mélységmegállító

SEGÉDMARKOLAT (07)

Csak a segédmarkolatot fogja, amikor a gépet működteti. A segédmarkolat 10 féle pozícióba állítható, hogy biztonságosan és a terhelést csökkentve tudjon dolgozni. Fordítsa el a segédmarkolat alsó részét, és nyomja előre, amíg el nem éri a kívánt pozíciót. Ezután húzza vissza a segédmarkolatot, és rögzítse úgy, hogy elfordítja az alsó részét.

A FÚRÁSMÉLYSÉG BEÁLLÍTÁSA

A kívánt fúrás mélység a mélységmegállítóval (9) állítható be. Lazítsa ki a segédmarkolatot, és helyezze be a mélységmegállító rudat. Húzza ki a mélységmegállítót addig, amíg a fúrószár és a mélységmegállító hegyének távolsága megfelel a kívánt fúrás mélységnek. Ezután újra szorítsa meg a segédmarkolatot.

SZERSZÁMBETÉT CSERÉJE

Viseljen védőkesztyűt, amikor szerszámot cserél. A fúrótokmány nagyon felforrósodhat, ha hosszabb ideig dolgozik vele

- A fúróorsó le van zárva, amikor az On/Off kapcsoló (01) nincs lenyomva. Ez gyors, kényelmes és könnyű szerszámot-cserét tesz lehetővé a fúrótokmányban.
- Nyissa ki a kulcsmentes tokmányt (8) úgy, hogy elfordítja forgásirányba (c), amíg be tudja helyezni a szerszámot.
- Helyezze be a szerszámot.

- Szorítsa meg a kulcsmentes tokmány (8) gyűrűjét kézzel forgásirányba (d), amíg a záródási tevékenység („klikk”) már nem hallható. Ez automatikusan lezárja a tokmányt.
- A zárás feloldható a szerszámot eltávolítására úgy, hogy a gyűrűt elfordítjuk az ellenkező irányba.

CSAVARBEHATÓ SZERSZÁMOK

Amikor csavarbehajtó bitekkel dolgozik, mindig univerzális bitfoglatot használjon. Csak olyan csavarbehajtó biteket használjon, amik megfelelnek a csavarfejeknek. Csavarok behajtásához a „Fúrás/ütvefúrás” kiválasztó kapcsolót (6) mindig állítsa „Fúrás” módba.



KEZELÉS

FORGÁSIRÁNY MEGVÁLTOZTATÁSA

A forgásirány kapcsolóval (4) meg lehet változtatni a gép forgásirányát. De ezt nem lehet megtenni akkor, amikor az On/Off kapcsoló be van kapcsolva.

- **Forgásirány jobbra:** Fúráshoz és csavarbehajtáshoz nyomja a forgásirány kapcsolót (04) balra.
- **Left rotation:** Csavarok kicsavarásához nyomja a forgásirány kapcsolót (04) jobbra.

MŰKÖDÉSMÓD BEÁLLÍTÁSA

- **Fúrás és csavarbehajtás:** Állítsa a kapcsolót (06) a „Fúrás” szimbólumhoz. 
- **Ütvefúrás:** Állítsa a kapcsolót (06) az „Ütvefúrás” szimbólumhoz. 

A kapcsoló szemmel láthatóan átkapcsol, és a gép működése közben is állítható.

KI- ÉS BEKAPCSOLÁS

- A gép bekapcsolásához nyomja le az On/Off kapcsolót (01) és tartsa nyomva.
- Az On/Off kapcsoló (01) zárolásához nyomja meg a zároló gombot (02). A gép kikapcsolásához engedje el az On/Off kapcsolót (01) vagy ha zárolva volt a zároló gombbal (02), röviden nyomja le az On/Off kapcsolót (01), majd engedje el.

SEBESSÉG/IMPAKTRÁTA ELŐVÁLASZTÁSA

- A bekapcsolt gép sebessége/impaktrájája variálhatóan állítható be, és attól függ, hogy mennyire van lenyomva az On/Off kapcsoló (01).
- Az On/Off kapcsoló (01) enyhé lenyomása kis sebességet/impaktrát eredményez, az erősebb lenyomás növeli a sebességet/impaktrát.

SEBESSÉG/IMPAKTRÁTA ELŐVÁLASZTÁSA

A sebesség előválasztó görgővel (03) a kívánt sebesség/impaktrát előválasztható, még a műveletek alatt is. A kívánt sebesség/impaktrát az anyagtól és a munkafeltételektől függ, és gyakorlati teszttel lehet meghatározni.

SEBESSÉGFOKOZAT VÁLASZTÁSA, МЕХАНИКУС

Кét sebességfokozat előválasztható a sebességfokozat-választóval (05).

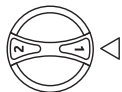

- **Fokozat 1:** Alacsony sebesség tartománya: nagy fűrészi átmérő vagy csavarbehajtás esetén.



- **Fokozat 2:** Nagy sebesség tartománya: kis átmérőjű fűrészekhöz

Ha a sebességfokozat-választót (05) nem lehet teljesen használni, enyhén forgassa a vezetőörsöt a fűrószárral a fűrótokmány csavarásával.

KARBANTARTÁS

Gyakori ellenőrzés és tisztítás esetén kevésbé van szükség karbantatásra, és jó munkát lehet végezni a géppel. A gép használata során a motort megfelelően kell szellőztetni. Ennek érdekében mindig el kell távolítani a légréseket eltömítő anyagokat.

KÖRNYEZETVÉDELLEM

Hasznosítsa újra a nyersanyagokat, ahelyett, hogy hulladékként kezelné. A gépet, a tartozékokat és a csomagolást szelektíven és környezetbarát módon elhasználdásból, a műanyag alkatrészek felvannak címkézve, hogy kategóriák szerint tudjuk újrahasznosítani.

GARANCIA

Erre a termékre a vásárlás napjától számítva annak az országnak a speciális törvényei szerint jár garancia, ahol a terméket az első vevő vásárolta. A garancia nem terjed ki a normál kopásból és elhasználódásból, a túlterhelésből és a nem rendeltetésszerű használatból eredő károsodásokra. Reklamáció esetén a gépet szétszerelés nélkül küldje el saját márkakereskedőjéhez vagy az elektromos kisgépek szervízközpontjába.

БЪЛГАРСКИ

ОБЩИ УКАЗАНИЯ ЗА БЕЗОПАСНА РАБОТА

Прочетете внимателно всички указания. Неспазването на приведените по-долу указания може да доведе до токов удар, пожар и/или тежки травми. Съхранявайте тези указания на сигурно място. Използваният по-долу термин «електроинструмент» се отнася до захранвани от електрическа мрежа електроинструменти (със захранващ кабел) и до захранвани от акумулаторна батерия електроинструменти (без захранващ кабел).

БЕЗОПАСНОСТ НА РАБОТНОТО МЯСТО

- Поддържайте работното си място чисто и добре осветено. Безпорядъкът и недостатъчното осветление могат да спомогнат за възникването на трудова злополука.
- Не работете с електроинструмента в среда с повишена опасност от възникване на експлозия, в близост до леснозапалими течности, газове или прахообразни материали. По време на работа в електроинструментите се отделят искри, които могат да възпламят прахообразни материали или пари.
- Дръжте деца и странични лица на безопасно разстояние, докато работите с електроинструмента. Ако вниманието Ви бъде отклонено, може да загубите контрола над електроинструмента.

БЕЗОПАСНОСТ ПРИ РАБОТА С ЕЛЕКТРИЧЕСКИ ТОК

- Щепселът на електроинструмента трябва да е подходящ за ползвания контакт. В никакъв случай не се допуска изменение на конструкцията на щепсела. Когато работите със занулени електроуреди, не използвайте адаптери за щепсела. Ползването на оригинални щепсели и контакти намалява риска от възникване на токов удар.
- Избягвайте допира на тялото Ви до заземени тела, напр. тръби, отоплителни уреди, пещи и хладилници. Когато тялото Ви е заземено, рискът от възникване на токов удар е по-голям.
- Предпазвайте електроинструмента си от дъжд и влага. Проникването на вода в електроинструмента повишава опасността от токов удар.
- Не използвайте захранващия кабел за цели, за които той не е предвиден, напр. за да носите електроинструмента за кабела или да извадите щепсела от контакта. Предпазвайте кабела от нагряване, омасляване, допир до остри ръбове или до подвижни звена на машини. Повредени или усукани кабели увеличават риска от възникване на токов удар.
- Когато работите с електроинструмент навън, използвайте само удължителни кабели, подходящи за работа на открито. Използването на удължител, предназначен за работа на открито, намалява риска от възникване на токов удар.
- Ако се налага използването на електроинструмента във влажна среда, използвайте предпазен прекъсвач за утечни токове. Използването на предпазен прекъсвач за утечни токове намалява опасността от възникване на токов удар.

БЕЗОПАСЕН НАЧИН НА РАБОТА

- Бъдете концентрирани, следете внимателно действията си и постъпвайте предпазливо и разумно. Не използвайте електроинструмента, когато сте уморени или под влиянието на наркотични вещества, алкохол или упойващи лекарства. Един миг разсеяност при работа с електроинструмент може да има за следствие изключително тежки наранявания.
- Работете с предпазващо работно облекло и винаги с предпазни очила. Носенето на подходящи за ползания електроинструмент и извършваната дейност лични предпазни средства, като дихателна маска, здрави плътнотатворени обувки със стабилен грайфер, защитна каска или шумозаглушители (антифони), намалява риска от възникване на трудова злополука.
- Избягвайте опасността от включване на електроинструмента по невнимание. Преди да включите щепсела в захранващата мрежа или да поставите акумулаторната батерия, се уверявайте, че пусковият прекъсвач е в положение «изключено». Ако, когато носите електроинструмента, държите пръста си върху пусковия прекъсвач, или ако подавате захранващо напрежение на електроинструмента, когато е включен, съществува опасност от възникване на трудова злополука.
- Преди да включите електроинструмента, се уверявайте, че сте отстранили от него всички помощни инструменти и гаечни ключове. Помощен инструмент, забравен на въртящо се звено, може да причини травми.
- Избягвайте неестествените положения на тялото. Работете в стабилно положение на тялото и във всеки момент поддържайте равновесие. Така ще можете да контролирате електроинструмента по-добре и побезопасно, ако възникне неочаквана ситуация.
- Работете с подходящо облекло. Не работете с широки дрехи или украшения. Дръжте косата си, дрехите и ръкавици на безопасно разстояние от въртящи се звена на електроинструментите. Широките дрехи, украшенията, дългите коси могат да бъдат захванати и увлечени от въртящи се звена.
- Ако е възможно използването на външна аспирационна система, се уверявайте, че тя е включена и функционира изправно. Използването на аспирационна система намалява рисковете, дължащи се на отделящата се при работа прах.

ГРИЖЛИВО ОТНОШЕНИЕ КЪМ ЕЛЕКТРОИНСТРУМЕНТИТЕ

- Не претоварвайте електроинструмента. Използвайте електроинструментите само съобразно тяхното предназначение. Ще работите по-добре и по-безопасно, когато използвате подходящия електроинструмент в зададения от производителя диапазон на натоварване.
- Не използвайте електроинструмент, чиито пусков прекъсвач е повреден. Електроинструмент, който не може да бъде изключван и включван по предвидения от производителя начин, е опасен и трябва да бъде ремонтиран.

- Преди да промените настройките на електроинструмента, да замените работни инструменти и допълнителни приспособления, както и когато продължително време няма да използвате електроинструмента, изключвайте щепсела от захранващата мрежа и/или изваждайте акумулаторната батерия. Тази мярка премахва опасността от задействане на електроинструмента по невнимание.
- Съхранявайте електроинструментите на места, където не могат да бъдат достигнати от деца. Не допускайте те да бъдат използвани от лица, които не са запознати с начина на работа с тях и не са прочели тези инструкции. Когато са в ръцете на неопитни потребители, електроинструментите могат да бъдат изключително опасни.
- Поддържайте електроинструментите си грижливо. Проверявайте дали подвижните звена функционират безукорно, дали не заклинват, дали има счупени или повредени детайли, които нарушават или изменят функциите на електроинструмента. Преди да използвате електроинструмента, се погрижете повредените детайли да бъдат ремонтирани. Много от трудовите злополуки се дължат на недобре поддържани електроинструменти и уреди.
- Поддържайте режещите инструменти винаги добре заточени и чисти. Добре поддържаните режещи инструменти с остри ръбове оказват по-малко съпротивление и се водят по-леко.
- Използвайте електроинструментите, допълнителните приспособления, работните инструменти и т.н., съобразно инструкциите на производителя. При това се съобразявайте и с конкретните работни условия и операции, които трябва да изпълните. Използването на електроинструменти за различно от предвидените от производителя приложения повишава опасността от възникване на трудови злополуки.

ПОДДЪРЖАНЕ

Допускайте ремонтът на електроинструментите Ви да се извършва само от квалифицирани специалисти и само с използването на оригинални резервни части. По този начин се гарантира съхраняване на безопасността на електроинструмента.

УКАЗАНИЯ ЗА БЕЗОПАСНА РАБОТА С БОРМАШИНИ

- При ударно пробиване работете с шумозаглушители (антифони).
- Когато съществува опасност по време на работа работният инструмент да засегне скрити под повърхността проводници под напрежение или захранващия кабел, захващайте електроинструмента само до изолираните ръкохватки. При контакт с проводници под напрежение то може да се предаде на металните елементи на електроинструмента и това да предизвика токов удар.
- Ако работният инструмент се заклини, незабавно изключете електроинструмента. Бъдете подготвени за възникването на големи реакционни моменти, които предизвикват откат. Електроин-

струментът блокира, ако:

- бъде претоварен или
 - се заклини в обработвания детайл
- По време на работа дръжте електроинструмента здраво с двете ръце и заемайте стабилно положение на тялото. С двете ръце електроинструментът се води по-сигурно.
- Използвайте подходящи прибори, за да откриете евентуално скрити под повърхността тръбопроводи, или се обърнете към съответното местно снабдително дружество. Влизането в съприкосновение с проводници под напрежение може да предизвика пожар и токов удар. Увреждането на газопровод може да доведе до експлозия. Повреждането на водопровод има за последствие големи материални щети и може да предизвика токов удар.
- Осигурявайте обработвания детайл. Детайл, запазен с подходящи приспособления или скоби, е застопорен по здраво и сигурно, отколкото, ако го държите с ръка.
- Преди да оставите електроинструмента, изчаквайте въртенето да спре напълно. В противен случай използваният работен инструмент може да допрее друг предмет и да предизвика неконтролирано преместване на електроинструмента.

СВЪРЗВАНЕ КЪМ ЕЛЕКТРИЧЕСКАТА МРЕЖА

Уверете се, че информацията за захранването на табелката с данни за номиналната мощност на машината е съвместима с електрозахранването, към което възнамерявате да я свържете. Този уред е Клас II и е предназначен за свързване към захранване, съответстващо на описаното на табелката и съвместимо с монтирания щепсел. Ако е необходим удължител, използвайте одобрен и съвместим кабел, предназначен за характеристиките на този уред. Следвайте инструкциите, предоставени с удължителя.

УКАЗАНИЯ ЗА ИЗПОЛЗВАНЕ НА УДЪЛЖИТЕЛНИ КАБЕЛИ

- Уверете се, че вашият удължителен кабел е в добро състояние. Когато използвате удължителен кабел, не забравяйте да използвате достатъчно тежък кабел, който да може да понесе електричеството, от което ще се захранва вашият продукт. Кабел с по-малка дължина ще причини спад в мрежовото напрежение, което ще доведе до загуба на мощност и прегряване.
- Уверете се, че вашият удължителен кабел е правилно свързан и е в добро състояние. Винаги подменяйте повредения удължителен кабел или осигурявайте поправянето му от квалифицирано лице, преди да го използвате.
- Предпазвайте удължителните кабели от остри предмети, прекомерна топлина и мокри/влажни зони.
- Използвайте отделна електрическа верига за вашите инструменти. Тази верига трябва да бъде защитена с подходящ предпазител със забавено действие. Преди да свържете мотора към захранващия кабел, се уверете, че ключът е в положение ИЗКЛ. и че електрическото на-

прежение е същото като напрежението, отпечатано на табелката на двигателя. Работата с по-ниско напрежение ще повреди мотора.

СПЕЦИФИКАЦИИ НА ПРОДУКТА

ПРЕДНАЗНАЧЕНИЕ

Електроинструментът е предназначен за ударно пробиване в зидария, бетон, каменни материали, както и за пробиване в дърво, метал, керамика или пластмаси. Електроинструменти с електронно управление и дясна/лява посока на въртене могат да се използват и за завиване/развиване на винтови съединения.

ТЕХНИЧЕСКИ ДАННИ

Артикул №	41 339	
Модел	ID 1050 PRO	
Номинално напрежение	V	220-240
	Hz	50/60
Номинална консумирана мощност	W	1.050
Скорост на въртене на празен ход	min ⁻¹	0-1.200
		0-3.200
Скорост на удар	min ⁻¹	0-19.200
		0-51.200
Капацитет на патронника	mm	1,5 - 13
Тегло	kg	3,2
Капацитет на пробиване:		
Стомана	mm	13/8
Бетон	mm	20/13
Дърво	mm	40/25
Стойностите на излъчвания шум са определени съгласно EN 62841-1, EN 60841-2-1		
Равнището А на излъчвания шум обикновено е		
Равнище на звуковото налягане	dB(A)	93,5
Мощност на звука	dB(A)	104,5
Неопределеност К	dB	3
Пълната стойност на вибрациите a_h (векторната сума по трите направления) и неопределеността К са определени съгласно EN 62841-1, EN 60841-2-1		
Ниво на вибрации:		
a _h	m/s ²	9,6
К	m/s ²	1,5

ИДЕНТИФИКАЦИЯ

1. Пусков прекъсвач
2. Застопоряващ бутон за пусковия прекъсвач
3. Потенциометър за предварителен избор на скоростта на въртене
4. Превключвател за посоката на въртене
5. Превключвател за предавките
6. Превключвател «Пробиване/Ударно пробиване»
7. Спомагателна ръкохватка
8. Патронник за бързо захващане (Автоматично блокиране на вала)
9. Дълбочинен ограничител

СПОМАГАТЕЛНА ДРЪЖКА (07)

Използвайте машината само със спомагателната дръжка. Спомагателната дръжка може да се настрои на 11 позиции, за да предостави безопасна работна позиция, осигуряваща ниско ниво на умора. Завъртете долната част на спомагателната дръжка и я натиснете напред, докато я завъртите до желаното положение. След това издърпайте спомагателната дръжка отново назад и я затегнете, като завъртите долната ѝ част.

РЕГУЛИРАНЕ НА ДЪЛБОЧИНАТА НА ПРОБИВАНЕ

Необходимата дълбочина на пробиване може да се настрои с ограничителя за дълбочина (09). Разхлабете спомагателната дръжка и поставете лоста на ограничителя за дълбочина. Издърпайте ограничителя за дълбочина, докато разстоянието между върха на свредлото и върха на ограничителя за дълбочина не паснат на желаната дълбочина на пробиване. Затегнете отново спомагателната дръжка.

СМЯНА НА РАБОТНИЯ ИНСТРУМЕНТ



Сменяйте работния инструмент с предпазни ръкавици. При продължителна работа патронникът може да се нагорещи силно.

- Когато пусковият прекъсвач (01) не е натиснат, валът на електроинструмента е блокиран. Това позволява бързата, удобна и лесна замяна на работния инструмент в патронника.
- Разтворете патронника за бързо захващане (08) чрез завъртане в посока (с), докато работният инструмент може да бъде поставен. Вкарайте инструмента.
- Завъртете силно на ръка втулката на патронника за бързо захващане (08) в посоката (d), докато престане да се чува прещракване. С това патронникът автоматично захваща инструмента.
- Работният инструмент се освобождава и може да бъде изваден, когато завъртите втулката в противоположна посока.

ИНСТРУМЕНТИ ЗА ЗАВИВАНЕ/РАЗВИВАНЕ

При работа с битове трябва винаги да използвате универсално гнездо. Използвайте само битове, подходящи за главите на винтовете. За завиване винаги поставяйте превключвателя «Пробиване/Ударно пробиване» (06) в позиция «Пробиване».



РАБОТА С ЕЛЕКТРОИНСТРУМЕНТА

ИЗБОР НА ПОСОКАТА НА ВЪРТЕНЕ

С помощта на превключвателя (04) можете да сменяте посоката на въртене на електроинструмента. Това обаче не е възможно при натиснат пусков прекъсвач (01).

- **Въртене надясно:** За пробиване и завиване на винтове и гайки преместете превключвателя за посоката на въртене (04) наляво.
- **Въртене наляво:** За развиване на винтове и гайки преместете превключвателя за посоката на въртене (04) надясно.

ИЗБОР НА РЕЖИМА НА РАБОТА

- **Пробиване и завиване:** Поставете превключвателя (05) в позиция „Пробиване“ .
- **Ударно пробиване:** Поставете превключвателя (05) на символа „Ударно пробиване“ . Превключвателят попада в правилната позиция с отчетливо прещракване и може да бъде превключван и по време на работа.

ВКЛЮЧВАНЕ И ИЗКЛЮЧВАНЕ

- За включване на електроинструмента натиснете и задържете пусковия прекъсвач (01).
- За застопоряващ на натиснатия пусков прекъсвач (01), натиснете бутона (02). За изключване на електроинструмента отпуснете пусковия прекъсвач (01) съответно ако е застопорен с бутона (02), първо натиснете краткотрайно и след това отпуснете пусковия прекъсвач (01).

РЕГУЛИРАНЕ НА СКОРОСТТА НА ВЪРТЕНЕ/ЧЕСТОТАТА НА УДАРИТЕ

В зависимост от силата на натискане на пусковия прекъсвач (01) можете безстепенно да регулирате скоростта на въртене/честотата на ударите на работещия електроинструмент. Лекият натиск върху пусковия прекъсвач (01) предизвиква малка скорост на въртене/ниска честота на ударите. С увеличаване на натиска се увеличава и скоростта на въртене, респ. честотата на ударите.

ПРЕДВАРИТЕЛЕН ИЗБОР НА СКОРОСТТА НА ВЪРТЕНЕ/ЧЕСТОТАТА НА УДАРИТЕ

С потенциометъра (03), можете да установите необходимата скорост на въртене/честота на ударите също и по време на работа. Необходимата скорост на въртене/честота на ударите зависи от обработвания материал и работните условия и може да бъде определена с изпробване.

МЕХАНИЧЕН РЕДУКТОР

С превключвателя (5) можете предварително да изберете два диапазона на скоростта на въртене.



- **1 предавка:** Нисък диапазон на скоростта на въртене; при работа със свредла с голям диаметър или при завиване.

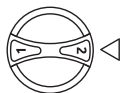

■ **2 предавка:** Висок диапазон на скоростта на въртене; при работа със свредла с малък диаметър.

Ако превключвателят **(05)** не може да попадне докрай в желаната позиция, завъртете леко вала на електроинструмента на ръка.

ПОДДРЪЖКА

Редовната проверка и почистване намаляват необходимостта от операции по поддръжката и ще поддържат инструмента ви в добро работно състояние. Двигателят трябва да бъде правилно вентилиран по време на работата на инструмента. Поради тази причина избягвайте блокирането на отворите за входящ въздух.

ЗАЩИТА НА ОКОЛНАТА СРЕДА

Рециклирайте суровините, вместо да ги изхвърляте като отпадъци. Машината, аксесоарите и опаковката трябва да бъдат сортирани за екологично рециклиране. Пластмасовите компоненти са етикетирани за категоризирано рециклиране.

ГАРАНЦИЯ

Този продукт е гарантиран в съответствие със законите/специфичните за страната разпоредби в сила от датата на закупуване от първия потребител. Щетите, причинени от нормално износване, претоварване или неправилно боравене, ще бъдат изключени от гаранцията. В случай на рекламация, моля, изпратете машината напълно сглобена на вашия дилър или сервизен център за електрически инструменти.

LIETUVIŲ K.

BENDRIEJI ELEKTRINIŲ ĮRANKIŲ SAUGOS ĮSPĖJIMAI

Perskaitykite visus saugos įspėjimus ir instrukcijas. Perspėjimų ir instrukcijų nesilaikymas gali sukelti elektros smūgį, gaisrą ir (arba) rimtus sužalojimus. Išsaugokite visus įspėjimus ir instrukcijas, kad galėtumėte pasinaudoti ateityje. Įspėjimuose vartojamas terminas „elektrinis įrankis“ reiškia iš tinklo (laidinį) elektrinį įrankį arba akumuliatorinį (belaidį) elektrinį įrankį.

DARBO ZONA

- Laikykitės darbo vietą švarią ir gerai apšviestą. Netvarkingos arba tamsios vietos sukelia nelaimingus atsitikimus.
- Nenaudokite elektrinių įrankių sprogoje aplinkoje, pvz., ten, kur yra degių skysčių, dujų ar dulkių. Elektriniai įrankiai sukuria kibirkštis, kurios gali uždegti dulkes arba dūmus.
- Dirbdami su elektriniu įrankiu saugokite vaikus ir pašalinius asmenis. Dėl išsiblašymo galite prarasti kontrolę.

ELEKTROS SAUGA

- Elektrinio įrankio kištukai turi atitikti lizdą. Niekada jokiū būdu nemodifikuokite kištuko. Nenaudokite adapterių kištukų su žemintais (žemintais) elektriniais įrankiais. Nepakeisti kištukai ir atitinkami lizdai sumažins elektros smūgio riziką.
- Venkite kūno kontakto su žemintais paviršiais, tokiais kaip vamzdžiai, radiatoriai, viryklės ir šaldytuvai. Jei jūsų kūnas yra žemintas arba žemintas, padidėja elektros smūgio rizika.
- Saugokite elektrinius įrankius nuo lietaus ar drėgnų sąlygų. Į elektrinį įrankį patekęs vanduo padidins elektros smūgio riziką.
- Nepiktinaudžiaukite laidu. Niekada nenaudokite laido elektrinio įrankio nešimui, traukimui ar atjungimui. Laikykitės laidą toliau nuo karščio, alyvos, aštrių briaunų ir judančių dalių. Pažeisti arba įsispainioję laidai padidina elektros smūgio riziką.
- Kai naudojate elektrinį įrankį lauke, naudokite ilginamąjį laidą, tinkamą naudoti lauke. Naudojant lauke tinkamą laidą sumažėja elektros smūgio rizika.
- Jei elektrinį įrankį naudoti drėgnoje vietoje neišvengiama, naudokite nuotėkio srovės įtaiso (RCD) apsaugotą maitinimą. RCD naudojimas sumažina elektros smūgio riziką.

ASMENINIS SAUGUMAS

- Būkite budrūs, stebėkite, ką darote, ir vadovaukitės sveiku protu, kai naudojate elektrinį įrankį. Nenaudokite elektrinio įrankio, kai esate pavargę arba apsaivę nuo narkotikų, alkoholio ar vaistų. Akimirka neatidumas dirbant su elektriniu įrankiu gali rimtai susižaloti.
- Naudokite asmenines apsaugos priemones. Visada dėvėkite akių apsaugą. Apsauginė įranga, pvz., dulkių kaukė, neslystantys apsauginiai batai, kepuraitė arba klausos apsaugos priemonės, naudojamoms tinkamomis sąlygomis, sumažins sužalojimus.

- Apsaugokite nuo netyčinio paleidimo. Įsitinkite, kad jungiklis yra išjungtoje padėtyje, prieš prijungdami prie maitinimo šaltinio ir (arba) akumuliatoriaus bloko, paimdami ar nešdami įrankį. Elektrinius įrankius nešiojant pirštu ant jungiklio arba įjungus elektros įrankį su įjungtu jungikliu, gali įvykti nelaimingi atsitikimai.
- Prieš įjungdami elektrinį įrankį, išimkite bet kokį reguliavimo raktą arba veržliaraktis. Veržliaraktis arba raktas, paliktas prie besisukančios elektrinio įrankio dalies, gali susižaloti.
- Nepersistenkite. Visada stovėkite ant kojų ir laikykite pusiausvyrą. Tai leidžia geriau valdyti elektrinį įrankį netikėtose situacijose.
- Apsirenkite tinkamai. Nedėvėkite laisvų drabužių ar papuošalų. Plaukus, drabužius ir pirštines laikykite toliau nuo judančių dalių. Laisvi drabužiai, papuošalai ar ilgi plaukai gali įstrigti judančiose dalyse.
- Jei yra prietaisai, skirti prijungti dulkių nusiurbimo ir surinkimo įrenginius, įsitinkite, kad jie prijungti ir tinkamai naudojami. Dulkių surinkimo priemonės gali sumažinti su dulkelėmis susijusį pavojų.

ELEKTRINIO ĮRANKIO NAUDOJIMAS IR PRIEŽIŪRA

- Nespauskite elektrinio įrankio jėga. Naudokite savo reikmėms tinkamą elektrinį įrankį. Tinkamas elektrinis įrankis atliks darbą geriau ir saugiau tokiu greičiu, kuriam jis buvo sukurtas.
- Nenaudokite elektrinio įrankio, jei jungiklis jo neįjungia ir neišjungia. Bet koks elektrinis įrankis, kurio negalima valdyti jungikliu, yra pavojingas ir turi būti suremontuotas.
- Prieš atlikdami bet kokius reguliavimus, keisdami priedus arba laikydami elektrinius įrankius, atjunkite kištuką nuo maitinimo šaltinio ir (arba) akumuliatorių nuo elektrinio įrankio. Tokios prevencinės saugos priemonės sumažina elektrinio įrankio netyčinio įjungimo riziką.
- Nenaudokite elektrinius įrankius laikykite vaikams nepasiekiamoje vietoje ir neleiskite su elektriniu įrankiu arba šiomis instrukcijomis nesusipažinusiems asmenims naudotis elektriniu įrankiu. Elektriniai įrankiai yra pavojingi neapmokytų naudotojų rankose.
- Prižiūrėkite elektrinius įrankius. Patikrinkite, ar judančios dalys nėra sulgyjuotos arba nesusirišusios, ar dalys nesulūžusios ir ar nėra kitų sąlygų, kurios gali turėti įtakos elektrinio įrankio veikimui. Jei elektrinis įrankis pažeistas, prieš naudodami jį suremontuokite. Daug nelaimingų atsitikimų įvyksta dėl prastai prižiūrimų elektrinių įrankių.
- Pjovimo įrankius laikykite aštrius ir švarius. Tinkamai prižiūrimi pjovimo įrankiai su aštriomis pjovimo briaunomis rečiau įspainioja ir yra lengviau valdomi.
- Elektrinį įrankį, priedus, įrankių antgalius ir pan. naudokite pagal šias instrukcijas, atsižvelgdami į darbo sąlygas ir atliekamą darbą. Naudojant elektrinį įrankį kitokiems nei numatyta darbams, gali susidaryti pavojinga situacija.

APTARNAVIMAS

Pasirūpinkite, kad jūsų elektrinį įrankį aptarnautų kvalifikuotas remontininkas, naudodamas tik identiškas atsargines dalis. Taip bus užtikrintas elektrinio įrankio saugumas.

SPECIALŪS GRAŽŲTŲ SAUGOS REIKALAVIMAI

- Smūginio gręžimo metu dėvėkite ausų apsaugos priemones.
- Elektrinį įrankį laikykite už izoliuotų griebimo paviršių, kai atliekate operaciją, kai pjovimo priedas gali liestis su paslėptais laidais arba savo laidu. Pjovimo priedas, besiliečiantis su „įtampančiu“ laidu, gali įtakoti metalines elektrinio įrankio dalis, todėl operatorius gali patirti elektros smūgį.
- Nedelsdami išjunkite elektrinį įrankį, kai jis įstrigo. Būkite pasirengę dideliām reakcijos sukimo momentui, kuris gali sukelti atatrakną. Įrankio įdėklas užstringa, kai:
 - elektrinis įrankis yra perkrautas arba
 - jis įspraustas į ruošinį.
- Dirbdami su mašina visada tvirtai laikykite ją abiem rankomis ir užtikrinkite tvirtą padėtį. Elektrinis įrankis saugiau valdomas abiem rankomis.
- Naudokite tinkamus detektorius, kad surastumėte paslėptas komunalines linijas arba kreipkitės pagalbos į vietinę komunalinių paslaugų įmonę (kontaktais su elektros laidais gali sukelti gaisrą arba elektros šoką; sugadinus dujotiekį gali įvykti sprogimas; praskirkverbę į vandens vamzdį galite sugadinti turtą arba sugadinti elektrą šokas).
- Pritvirtinkite ruošinį (apspaudimo įtaisais arba veržle apspausťas ruošinys laikomas saugiau nei ranka).
- Visada palaukite, kol mašina visiškai sustos, prieš ją padėdami. Įrankio įdėklas gali užstrigti ir prarasti elektrinio įrankio kontrolę.

PRIJUNGIMAS PRIE MAITINIMO ŠALTINIO

Įsitinkite, kad įrenginio duomenų lentelėje nurodyta maitinimo šaltinio informacija yra suderinama su maitinimo šaltiniu, prie kurio ketinate jį prijungti. Šis prietaisas yra II klasės ir skirtas prijungti prie maitinimo šaltinio, atitinkančio etiketėje nurodytą specifikaciją ir suderinamą su įmontuotu kištuku. Jei reikalingas ilginamasis laidas, naudokite patvirtintą ir suderinamą laidą, skirtą šiam prietaisui. Vykdykite visas instrukcijas, pateiktas su ilginamuoju laidu.

ILGINIMAS LAIDŲ NAUDOJIMO GAIRES

- Įsitinkite, kad ilginamasis laidas yra geros būklės. Kai naudojate ilginamąjį laidą, naudokite pakankamai sunkų, kad išlaikytų srovę, kurią gamins ims. Dėl per mažo laido sumažės tinklo įtampa, dėl to dings maitinimas ir perkais.
- Prieš naudodami pažeistą ilginamąjį laidą, visada pakeiskite arba leiskite jį suremontuoti kvalifikuotam asmeniui.
- Saugokite ilginamuosius laidas nuo aštrių daiktų, per didelio karščio ir drėgnų/šlapių vietų.
- Įrankiams naudokite atskirą elektros grandinę. Ši grandinė turi būti apsaugota atitinkamu uždelsto saugikliu. Prieš prijungdami variklį prie maitinimo

linijos, įsitikinkite, kad jungiklis yra OFF padėtyje, o elektros įtampa yra tokia pati kaip įtampa, nurodyta variklio vardinėje plokštelėje. Veikiant žemesnei įtampa sugadinsite variklį.

PRODUKTO SPECIFIKACIJOS

INTENDED USE

The machine is intended for impact drilling in brick, concrete and stone as well as for drilling in wood, metal and plastic. Machines with electronic control and right/left rotation are also suitable for screwdriving and thread-cutting.

TECHINIAI DUOMENYS

Straipsnio numeris		41 339	
Modelis		ID 1050 PRO	
Nominali įtampa	V	220-240	
	Hz	50/60	
Nominali įvesties galia	W	1.050	
Greitis be apkrovos	min ⁻¹	0-1.200	
		0-3.200	
Poveikio rodiklis	min ⁻¹	0-19.200	
		0-51.200	
Chucko talpa	mm	1,5 - 13	
Svoris	kg	3,2	
Maks. gręžimo skersmuo:			
Plienas	mm	13/8	
Betono	mm	20/13	
Mediena	mm	40/25	
Garso emisijos vertės nustatytos pagal EN 62841-1, EN 60841-2-1			
Paprastai gaminio A svertinis triukšmo lygis yra:			
Garso slėgio lygis	dB(A)	93,5	
Garso galios lygis	dB(A)	104,5	
Neaiškumas K	dB	3	
Suminės vibracijos reikšmės ah (triasių vektorių suma) ir neapibrėžtinis K, nustatytos pagal EN 62841-1, EN 60841-2-1			
Maksimalus vibracijos lygis:			
a _h	m/s ²	9,6	
K	m/s ²	1,5	

IDENTIFIKAVIMAS

1. Įjungimo/išjungimo jungiklis
2. Mygtukas jungikliui užrakinti
3. Greičio pasirinkimo ratas
4. Sukimosi krypties jungiklis
5. Pavarų parinkiklis
6. Parinkimo jungiklis „Gręžimas/Smūginis gręžimas“.
7. Pagalbinė rankena
8. Beraktis griebtuvas (visiškai automatinis veleno užraktas)
9. Gylio sustojimas

PAGALBINĖ RANKENA (07)

Savo mašiną valdykite tik su papildoma rankena. Pagalbinę rankeną galima nustatyti į 10 padėčių, kad būtų užtikrinta saugi ir nepavargstanti darbo padėtis. Pasukite apatinę papildomos rankenos dalį ir stumkite papildomą rankeną į priekį, kol galėsite ją pasukti į norimą padėtį. Tada vėl pa-traukite pagalbinę rankeną atgal ir priveržkite ją sukdami apatinę papildomos rankenos dalį.

GRĘŽIMO GYLIO REGULIAVIMAS

Reikiamą sėjimo gylį galima nustatyti gylio ribotu-vu (09). Atlaisvinkite pagalbinę rankeną ir įkiškite gylio stabdymo strypą. Ištraukite gylio atramą, kol atstumas tarp grąžo galo ir gylio ribotuvo galo atitiks norimą gręžimo gylį. Vėl priveržkite pagalbinę rankeną.

ĮRANKIO KEITIMAS

Keisdami įrankį mūvėkite apsaugines pirštines. Ilgesnio darbo metu gręžimo griebtuvas gali labai įkaisti.

- Gręžimo velenas užfiksuoja, kai nepaspaudžia-mas įjungimo/išjungimo jungiklis (01). Tai leidžia greitai, patogiai ir lengvai pakeisti įrankį gręžimo griebtuve.
- Atidarykite beraktį griebtuvą (08) sukdami sukimosi kryptimi (c), kol bus galima įdėti įrankį.
- Įdėkite įrankį.
- Tvirtai priveržkite berakčio griebtuvo apykaklę (08) ranka sukimosi kryptimi (d), kol nebegirdėsite fiksavimo ("spragtelėjimo"). Tai automatiškai už-rakina griebtuvą.
- Užraktas vėl atleidžiamas, kad būtų pašalintas įrankis, kai antkaklis pasukamas priešinga kryptimi.

ATSUKTUVO ĮRANKIAI

Dirbant su atsuktuvų antgaliais visada reikia nau-doti universalų antgalių laikiklį. Naudokite tik atsuktuvo antgalius, kurie tinka varžto galvutei. Norėdami susukti varžtus, perjungimo jungiklį „Gręžimas/Smūginis gręžimas“ (06) visada nusta-tykite į simbolį „Gręžimas“.

OPERACIJA

SUKIMOSI KRYPTIES KEITIMAS

Sukimosi krypties jungiklis (04) naudojamas maši-nos sukimosi kryptį pakeisti. Tačiau tai neįmano-ma, kai įjungtas įjungimo/išjungimo jungiklis (01).

- Dešinysis sukimasis: norėdami gręžti ir įsukti varž-tus, stumkite sukimosi krypties jungiklį (04) į kairę.
- Sukimas į kairę: norėdami atsukti ir atsukti varžtus ir veržles, stumkite sukimosi krypties jungiklį (04) į dešinę.

DARBO REŽIMO NUSTATYMAS

- Gręžimas ir varžtų sukimas: Parinkimo jungiklį (06) nustatykite į simbolį „Gręžimas“.

► SMŪGINIS GRĘŽIMAS: PARINKIMO JUNGIKLĮ (06) NUSTATYKITE Į SIMBOLĮ „SMŪGINIS GRĘŽIMAS“.

Parinkimo jungiklis pastebimai įsijungia ir gali būti įjungtas, kai mašina veikia.

ĮJUNGIMAS IR IŠJUNGIMAS

- Norėdami įjungti mašiną, paspauskite įjungimo/išjungimo jungiklį (01) ir laikykite jį nuspausta.
- Norėdami užrakinti nuspaustą įjungimo/išjungimo jungiklį (01), paspauskite užrakinimo mygtuką (02).
Norėdami išjungti mašiną, atleiskite įjungimo/išjungimo jungiklį (01) arba, kai jis užrakintas fiksavimo mygtuku (02), trumpai paspauskite įjungimo/išjungimo jungiklį (01) ir atleiskite.

GREIČIO / SMŪGIO GREIČIO REGULIAVIMAS

Įjungto elektrinio įrankio greitis/smūgio dažnis gali būti reguliuojamas įvairiai, priklausomai nuo to, kiek paspaustas įjungimo/išjungimo jungiklis (01). Lengvas įjungimo/išjungimo jungiklio (01) paspaudimas lemia mažą greitį / smūgio greitį. Tolesnis spaudimas jungikliui padidina greitį / smūgio greitį.

IŠANKSTINIS GREIČIO / SMŪGIO GREIČIO PASI-

RINKIMAS

Išankstinio greičio pasirinkimo ratuku (03) reikiamą greitį/smūgio greitį galima pasirinkti net ir darbo metu. Reikalingas greitis / smūgio greitis priklauso nuo medžiagos ir darbo sąlygų ir gali būti nustatytas atliekant praktinius bandymus.

PAVARŲ PASIRINKIMAS, MECHANINIS

Pavarų perjungikliu (05) galima iš anksto pasirinkti du greičio diapazonus.



- 1 pavarą: mažo greičio diapazonas; skirta dirbti su dideliu gręžimo skersmeniu arba įsukti varžtus.



- 2 pavarą: didelio greičio diapazonas; skirtas darbu su nedideliu gręžimo skersmeniu.

Jei pavarų perjungiklio (05) negalima visiškai įjungti, lengvai pasukite pavaros veleną grąžtu, sukdami gręžimo griebtuvą.

PRIEŽIŪRA

Reguliarus patikrinimas ir valymas sumažina techninės priežiūros operacijų poreikį ir užtikrins, kad jūsų įrankis bus geros darbinės būklės. Įrankio veikimo metu variklis turi būti tinkamai vėdinamas. Dėl šios priežasties neužkimškite oro įleidimo angų.

APLINKOS APSAUGA

Perdirbkite žaliavas, o ne išmeskite kaip atliekas. Mašina, priedai ir pakuotės turi būti rūšiuojamos taip, kad jos būtų perdirbtos nekenksmingos aplinkai. Plastikiniai komponentai yra paženklinėti, kad juos būtų galima perdirbti.

GARANTIJA

Šiam gaminiui suteikiama garantija pagal teisinius / konkrečios šalies reglamentus, kurie galioja nuo pirmojo naudotojo įsigijimo datos. Garantija netaikoma žalai, atsiradusioms dėl normalaus nusidėvėjimo, perkrovos ar netinkamo naudojimo. Jei turite pretenzijų, visiškai surinktą mašiną nusiųskite pardavėjui arba elektrinių įrankių aptarnavimo centrui.

EN	EU DECLARATION OF CONFORMITY		We declare under our sole responsibility that the listed products comply with all applicable provisions of the below directives and are also in conformity with the following standards. Production year and serial number are on the product. The relative technical file is at the below address.	
	IMPACT DRILL			
	MODEL	Article number		
FR	DÉCLARATION CE DE CONFORMITÉ		Nous déclarons sous notre propre responsabilité que les produits décrits sont conformes à toutes les dispositions applicables des directives ci-dessous et sont également conformes aux normes suivantes. L'année de production et le numéro de série figurent sur le produit. Le dossier technique correspondant est à l'adresse ci-dessous.	
	PERCEUSE À PERCUSSION			
	MODÈLE	Numéro de l'article		
IT	DICHIARAZIONE CE DI CONFORMITÀ		Dichiaro sotto la nostra piena responsabilità che i prodotti indicati sono conformi a tutte le disposizioni applicabili delle seguenti direttive e sono inoltre conformi alle seguenti norme. Anno di produzione e numero di serie sono sul prodotto. La relativa scheda tecnica è al seguente indirizzo.	
	TRAPANO A PERCUSSIONE			
	MODELLO	Codice prodotto		
EL	ΔΗΛΩΣΗ ΣΥΜΜΟΡΦΩΣΗΣ ΕΚ		Δηλώνουμε με αποκλειστική μας ευθύνη, ότι τα αναφερόμενα προϊόντα συμμορφώνονται με όλες τις σχετικές διατάξεις των κάτωθι οδηγιών και είναι επίσης σύμφωνα με τα ακόλουθα πρότυπα. Το έτος παραγωγής και ο σειριακός αριθμός αναγράφονται στο προϊόν. Ο τεχνικός φάκελος είναι στην παρακάτω διεύθυνση.	
	ΚΡΟΥΣΤΙΚΟ ΔΡΑΠΑΝΟ			
	ΜΟΝΤΕΛΟ	Κωδικός προϊόντος		
SR	CE IZJAVA O USAGLAŠENOSTI		Na osnovu svoje odgovornosti izjavljujemo, da navedeni proizvodi poštjuju sve važeće odredbe dole navedenih direktiva i da su takođe u skladu sa sledećim standardima. Proizvodna godina i serijski broj su na proizvodu. Relativna tehnoška datoteka je na donje adrese.	
	VIBRACIONA BUŠILICA			
	MODEL	Broj predmeta		
HR	EU IZJAVA O SUKLADNOSTI		Pod punom odgovornošću izjavljujemo da navedeni proizvodi u skladu sa svim primjenjivim odredbama dolje navedenih direktiva, a također su u skladu sa sljedećim standardima. Godina proizvodnje i serijski broj su na proizvodu. Relativna tehnička datoteka nalazi se na donjoj adresi.	
	UDARNA BUŠILICA			
	MODEL	Broj artikla		
RO	DECLARAȚIE DE CONFORMITATE UE		Declarăm pe proprie răspundere că produsele menționate respectă toate prevederile aplicabile din directivele de mai jos și sunt, de asemenea, conforme cu următoarele standarde. Anul de producție și numărul de serie sunt pe produs. Fișierul tehnic relativ se află la adresa de mai jos.	
	MAȘINĂ DE GĂURIT CU PERCUȚIE			
	MODEL	Număr articol		
HU	EU MEGFELELŐSÉGI NYILATKOZAT		Kijelentjük kizárólagos felelősségünkre, hogy a felsorolt termékek megfelelnek az alábbi irányelvek összes vonatkozó rendelkezésének, és megfelelnek a következő szabványoknak is. A gyártási év és a sorozatszám a terméken található. A relatív műszaki fájl az alábbi címen található.	
	ÜTÉVFŰRŐGÉP			
	MODELL	Cikk szám		
BG	ЕС ДЕКЛАРАЦИЯ ЗА СЪОТВЕТСТВИЕ		С пълна отговорност ние декларираме, че посочените продукти отговарят на всички валидни изисквания на директивите и разпоредбите по-долу и съответства на следните стандарти.	
	УДАРНА БОРМАШИНА			
	МОДЕЛ	Каталожен номер		
LT	ES ATITIKTIES DEKLARACIJA		Mes, prisiišdami visą atsakomybę, pareiškiame, kad išvardyti produktai atitinka visas taikomas toliau nurodytų direktyvų nuostatas ir taip pat atitinka šiuos standartus. Gamybos metai ir serijos numeris yra ant gaminio. Santykinis technologinis failas yra žemiau nurodytu adresu.	
	SMŪGINIS GRĘŽTUVAS			
	MODELIS	Straipsnis Numeris		
	ID 1050 PRO	41 339	2006/42/EC	EN 62841-1:2015
				EN 60841-2-1:2018
2014/30/EU			EN 55014-1:2017	
			EN 55014-2:2015	
			EN 61000-3-2:2014	
			EN 61000-3-3:2013	
Aimilios G. Theodorou Electrical Engineer, Safety Officer		FF GROUP TOOL INDUSTRIES 9,5km Attiki Odos, Aspropyrgos 19300, Athens, Greece Tel. +30 210 55 98 400		
27/9/2022 FF GROUP TOOL INDUSTRIES, 19300 Aspropyrgos-Greece.				





FF GROUP TOOL INDUSTRIES



9,5 Km Attiki Odos, Aspropyrgos

19300, Athens, Greece



+30 210 55 98 400



info@ffgroup-toolindustries.com



www.ffgroup-tools.com